

BetaWORK

Robur

Beta
Collection

Beta
SHOP
in shop

Beta

Общая программа 2010



www.beta-tools.com

RUS

ВЕТА: ИСТОРИЯ ИТАЛЬЯНСКОГО ИНСТРУМЕНТА

1923 - Алессандро Чичери основал штамповочное производство "Alessandro Ciceri & Figli", специализирующееся на выпуске железных и стальных заготовок.

1939 - Зарегистрирован фирменный знак Beta и предприятие начинает специализироваться на производстве профессионального рабочего инструмента.

1960 - На Beta Utensili работает двести человек, идет экспорт изделий за рубеж и предприятие заявляет себя как перспективное в отрасли профессионального инструмента.

1969 - Родилась инструментальная тележка "Tank" оранжевого цвета; цвета, который с этого времени и по сей день является бесспорным символом бренда Beta.

1971 - «Beta Utensili» входит в мир моторостроительного соперничества, ставшего для предприятия моментом проверки и развития собственной продукции.

1975 - Первый успех на Формуле-1 с **March-Beta Utensili** оранжевого цвета, когда гонщик Витторио Брамбилла выиграл Гран При Австрии во время ливня в Цельтвеге.

1980 - Возросло проникновение бренда на самые важные европейские рынки; по нарастающей идет открытие филиалов Beta Utensili во Франции, Великобритании, Голландии, Испании и Польше.

1995 - Всего за 8 месяцев предприятие получает сертификат **Системы качества ISO 9001**.

2000 - Выпуск нового каталога Beta Utensili свидетельствует о продолжающемся росте компании. Ассортимент доступных продуктов был удвоен и более чем 10 000 наименований были разделены на 20 номенклатур изделий.

2002 - Наименования изделий Beta Utensili пополняются новой гаммой защитной обуви, линией рабочей одежды и одежды для свободного времени "Beta Work".

СЕГОДНЯ - в рамках проекта по обновлению основной линейки инструментов - это расширение инструмента для автомобильного направления и проект по изменению ассортимента тележек с помощью выпуска нескольких новых моделей.

1939

1950

1970

2007

Sovico

Castiglione
d'Adda

SOVICO

Sulmona

CASTIGLIONE

SULMONA

2 0 1 0



1995

Beta Utensili - производственные площадки в Италии:

расположены в Совико (Милан), Кастильоне д'Адда (Лоди) и Сульмона (Аквила). Производственные площадки занимают 32 500 квадратных метров, где работают 550 человек.

Beta Utensili - бережное отношение к окружающей среде: уделяется особое внимание выбору материалов и процессов, наносящих минимальный ущерб экосистеме.

Beta Utensili - является активной международной компанией, с высокоэффективными логистическими услугами и всесторонней распределительной сетью, которая включает 7 иностранных филиалов, во Франции, Великобритании, Голландии, Испании, Польше, Китае и России, а так же включает в себя дистрибуторов из более чем 200 стран.

Beta Utensili - лидер по качеству: жесткая система контроля качества своей продукции и производственных процессов в соответствии с международным нормативом ISO 9001.

Beta Utensili - победа на протяжении сорока лет. Неразрывная связь, ставшая ответной со стороны профессионалов, завоевывающих высокие ступени подиума, укоренилась за годы сотрудничества с такими престижными конюшнями, как Феррари, Джордан, МакЛарен и Минарди в Формуле-1, и Хонда, Судзуки, Кавасаки и Ямаха в MotoGP.



2009



1969

2006



2006



1976



2009

BETA UTENSILI S.p.A.
20050 Sovico (MB) - Via A. Volta, 18
Tel. +39 (0)39.2077.1 - Telefax +39 (0)39.2010742
www.beta-tools.com - info@beta-tools.com

Производственная площадка Арматура для тросов Robur
67039 Sulmona (L'Aquila) - Zona Industriale - C.da S. Nicola
Tel. +39 (0)864.2504.1 - Telefax +39 (0)864.253132
www.roburitaly.com - info@roburitaly.com

Интерпретация терминов

Номер артикула

Назначение инструмента



В блистерной упаковке



Размер

новинки 2010 года

Количество инструментов в упаковке

Количество инструментов в серии

• тип упаковки

номер кода

содержание серии

31BM
Выколотки с защитными рукоятками

Ø mm	L mm	L1 mm	Код
2	168	103	3 000310402
3	180	103	3 000310403
4	191	103	3 000310404
5	200	103	3 000310405
6	221	109	3 000310406
8	235	109	3 000310408

31BM/S6
2-3-4-5-6-8

1 000310421

расшифровка часто встречающихся аббревиатур

Пример

Аббревиатура	Описание	Пример
•	серийный	
B	= в полиэтиленовом пакете	42/B6
BV	= пустой пакет	42/BV6
C	= в ящике	900/C11
D	= в подвесной упаковке	1293/D6
S	= в коробке	42/S17
SP	= с суппортом	42/SP17
SPV	= пустой суппорт	42/SPV1

В ассортименте

Аббревиатура	Описание	Пример
AS	= с ключами в дюймах	5915U/AS1
E	= Электроника/Электротехника	2029E/6
I	= версия для сантехники	2009I/1
MT	= строительная версия	5902MT/1
U	= универсальная версия	5915U3
VG	= авторемонтная версия	5904VG/5
VI	= промышленная версия	5902VI/1
M	= Ремонты Мотоциклов	5940M1

Гаечные ключи

Аббревиатура	Описание	Пример
A	= с шестигранником	910A
B	= с многогранником	910B
ES	= шлицевый шпиндель	920ES
FTX	= для винтов типа TORX®	910FTX

расшифровка часто встречающихся аббревиатур

Пример

PT	= для пятигранных винтов	910PT
X	= реверсивная трещотка в ящиках	920A/C12X

Отвертки и насадки для шурупвертов

LP	= для винтов с прямым шлицем	920LP
PE	= для шестигранных винтов	920PE
PH	= для винтов типа PHILLIPS®	920PH
PZ	= для винтов типа POZIDRIV® - SUPADRIV®	1299PZ
RTX	= для винтов типа TAMPER RESISTANT TORX®	1298RTX
SP	= Винты ГАЕЧНОГО КЛЮЧА	861SP
TRW	= для винтов типа TRI-WING®	861TRW
TQS	= для винтов типа TORQ-SET®	861TQS
TX	= для винтов типа TORX®	920TX
XZN	= для винтов типа XZN®	920XZN

Общие обозначения

AS	= размер в дюймах	42AS
BA	= безыскровый инструмент	42BA
BM	= ручка из двух материалов	1150BM
C	= пустой металлический контейнер	C25
L	= длинная модель	952L
MQ	= инструмент с изоляцией на 1000V	1150MQ
MP	= глянцевая отделка	42MP
R	= запчасть	338R
TM	= ручка из трех материалов	1152TM

Репродукции носят приблизительный характер.

Beta Utensili S.p.A. сохраняет за собой право вносить модификации и улучшать собственную продукцию без предварительного предупреждения.



Beta СОВЕТУЕМ

использовать инструмент по назначению и соблюдать правила личной безопасности.



30

ВЫКОЛОТКА



UNI 7501

Ø mm	L mm	10	000300020
2	125	10	000300030
3	125	10	000300040
4	150	10	000300050
5	150	10	000300060

31

ВЫКОЛОТКА



UNI 7502

Ø mm	L mm	L1 mm	10	000310002
2	110	22	10	000310003
3	128	35	10	000310004
4	146	45	10	000310005
5	164	55	5	000310006
6	182	65	5	000310008
8	200	80	5	000310010



31/B6



31/SP6

31/B6	2-3-4-5-6-8	1	000310020
31/BV		1	000310021
31/SP6	2-3-4-5-6-8	1	000310030
31/SPV		1	000310031

31BM

ВЫКОЛОТКИ С ЗАЩИТНЫМИ РУКОЯТКАМИ



UNI 7503

Ø mm	L mm	L1 mm	3	000310402
2	168	103	3	000310403
3	180	103	3	000310404
4	191	103	3	000310405
5	200	103	3	000310406
6	221	109	3	000310408



31BM/S6	2-3-4-5-6-8	1	000310421
---------	-------------	---	-----------

31L

ВЫКОЛОТКА УДЛИНЕННАЯ



Ø mm

4	5	000310104
5	5	000310105
6	5	000310106

31SE

ВЫКОЛОТКА ДЛЯ ПРУЖИННЫХ ШТИФТОВ

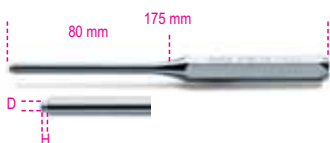

Ø mm

Ø mm	D mm	H mm	5	000310204
4	2,4	2	5	000310205
5	3,0	2	5	000310206

32AUR

НАКОНЕЧНИК ЗАПАСНОЙ ДЛЯ АВТОМАТИЧЕСКОГО КЕРНЕРА



Ø mm

3	5	000320170
---	---	-----------

34

ЗУБИЛО ПЛОСКОЕ



UNI 7504

L mm	A mm	5	000340001
125	14,5	5	000340002
150	17,0	5	000340003

35

ЗУБИЛО ПЛОСКОЕ С РЕБРАМИ ЖЕСТКОСТИ



UNI 7506

L mm	A mm	10	000350001
100	14,5	10	000350002
125	17,0	10	000350003
150	20,5	10	000350004
200	23,0	3	000350005
250	28,5	3	000350006

32

КЕРН



Ø mm

Ø mm	L mm	10	000320100
3	100	10	000320125
4	125	10	000320150

32AU

КЕРН АВТОМАТИЧЕСКИЙ



Ø mm

3	2	000320160
---	---	-----------

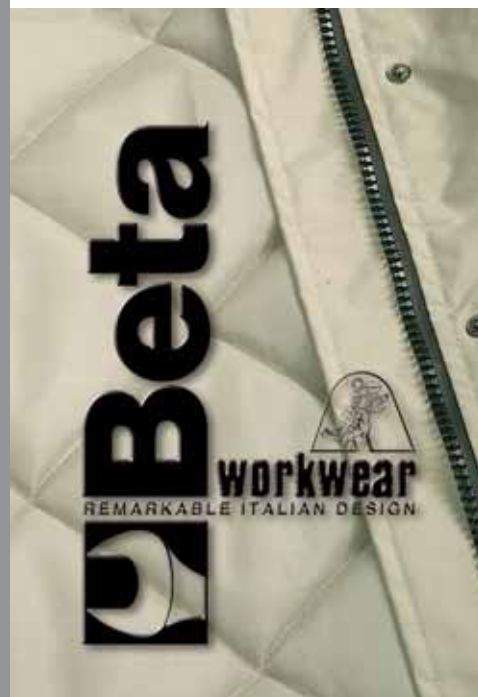

35PM

зубило плоское с защитной рукояткой



L mm	A mm		
200	23,0	2	000350014
250	28,5	2	000350015
300	34,0	2	000350016

35PMR

защитная рукоятка



L mm			
200		1	000350024
250		1	000350025
300		1	000350026

36

крейцмейсель



UNI 7505

L mm	A mm		
125	4	5	000360001
150	6	5	000360002

37

крейцмейсель с ребрами жесткости



UNI 7507

L mm	A mm		
150	6	5	000370001
200	8	3	000370002

37PM

крейцмейсель с ребрами жесткости и защитной рукояткой



L mm	A mm		
200	8	2	000370012

37PMR

защитная рукоятка



L mm			
200		1	000370022



38/B6



38/SP6

38/B6			
30: 2-3		1	000380006
32: 4			
34: 125-150			
36: 150			
38/BV		1	000380007
38/SP6		1	000380009
30: 2-3			
32: 4			
34: 125-150			
36: 150			
38/SPV		1	000380019

42

ключ комбинированный рожково-накидной



UNI/ISO 7738 DIN 3113

mm	L mm		
5,5x5,5	95	10	000420005
6x6	95	10	000420006
7x7	105	10	000420007
8x8	116	10	000420008
9x9	127	10	000420009
10x10	137	10	000420010
11x11	148	10	000420011
12x12	158	10	000420012
13x13	169	10	000420013
14x14	180	10	000420014
15x15	190	10	000420015
16x16	201	10	000420016
17x17	212	10	000420017
18x18	222	10	000420018
19x19	233	10	000420019
20x20	243	5	000420020
21x21	254	5	000420021
22x22	264	5	000420022
23x23	275	5	000420023
24x24	285	5	000420024
25x25	296	5	000420025
26x26	307	5	000420026
27x27	317	5	000420027
28x28	328	5	000420028
29x29	338	5	000420029
30x30	349	5	000420030
32x32	370	5	000420032
34x34	391	1	000420034

mm	L mm		
35x35	412	1	000420035
36x36	412	1	000420036
38x38	433	1	000420038
41x41	465	1	000420041



42/B6			
6-7-8-10-11-13		1	000420049
42/BV6		1	000420051
42/B9		1	000420064
6-7-8-10-11-13-14-17-19			
42/BV9		1	000420056



42/S15			
6-7-8-10-11-12-13-14-17		1	000420066
19-22-24-27-30-32			
42/S17		1	000420065
6-7-8-9-10-11-12-13-14			
15-16-17-18-19-20-21-22			
42/S26		1	000420070
6-7-8-9-10-11-12-13-14			
15-16-17-18-19-20-21			
22-23-24-25-26-27-28			
29-30-32			

42/SC9I-E

набор из 9-и комбинированных ключей в компактном и удобном держателе



42/SC9I			
8-10-11-12-13-14-15-17-19		1	000420087
42/SCV9I		1	000420103
42/SC9E		1	000420088
8-10-11-12-13-16-17-18-19			
42/SCV9E		1	000420104

Beta



42/SP17 1 000420075
6-7-8-9-10-11-12-13-14
15-16-17-18-19-20-21-22

42/SPV1 1 000420080

42/SP25 1 000420085
6-7-8-9-10-11-12-13-14
15-16-17-18-19-20-21
22-23-24-25-26-27-28
30-32

42/SPV2 1 000420090



42/SP15

42/SPV...

42/SP15 1 000420078
6-7-8-9-10-11-12-13-14-15
16-17-19-22-24

42/SPV7 1 000420097
42-42MP: 8-10-11-13-14-17-19
55-55MP: 6x7-8x9-10x11-12x13
14x15-16x17-18x19

42/SPV11 1 000420100
42-42MP: 8-9-10-11-12-13
14-15-16-17-19
142-142SN: 8-9-10-11-12-13
14-15-16-17-19

42/SPV15 1 000420102
42-42MP: 6-7-8-9-10-11-12-13
14-15-16-17-19-22-24

42AS

ключ комбинированный
рожково-накидной, дюймовый



mm	L mm	Hand	Case
1/4x1/4	95	5	000420106
5/16x5/16	116	5	000420108
3/8x3/8	137	5	000420110
7/16x7/16	148	5	000420111
1/2x1/2	169	5	000420113
9/16x9/16	180	5	000420114
5/8x5/8	201	5	000420116
11/16x11/16	212	5	000420117
3/4x3/4	233	5	000420119
13/16x13/16	254	5	000420121
7/8x7/8	264	5	000420122
15/16x15/16	285	2	000420124
1x1	296	2	000420125

mm	L mm	Hand	Case
1.1/16x1.1/16	317	2	000420127
1.1/8x1.1/8	338	2	000420129
1.1/4x1.1/4	370	2	000420132
1.5/16x1.5/16	391	1	000420133
1.3/8x1.3/8	412	1	000420135
1.7/16x1.7/16	412	1	000420136
1.1/2x1.1/2	433	1	000420138



42AS/B9 1 000420155
1/4-5/16-3/8-7/16-1/2
9/16-5/8-11/16-3/4



42AS/13 1 000420163
1/4-5/16-3/8-7/16-1/2-9/16
5/8-11/16-3/4-13/16-7/8
15/16-1

42MP

ключ комбинированный
рожково-накидной, полированный



UNI/ISO 7738 DIN 3113

mm	L mm	Hand	Case
6x6	95	5	000420606
7x7	105	5	000420607
8x8	116	5	000420608
9x9	127	5	000420609
10x10	137	5	000420610
11x11	148	5	000420611
12x12	158	5	000420612
13x13	169	5	000420613
14x14	180	5	000420614
15x15	190	5	000420615
16x16	201	5	000420616
17x17	212	5	000420617
18x18	222	5	000420618
19x19	233	5	000420619
20x20	243	3	000420620
21x21	254	3	000420621
22x22	264	3	000420622
24x24	285	3	000420624
27x27	317	3	000420627
30x30	349	3	000420630
32x32	370	3	000420632



42MP/B9 1 000420651
6-7-8-10-11-13-14-17-19

42/BV9 1 000420056



42MP/S17 1 000420652

6-7-8-9-10-11-12-13-14
15-16-17-18-19-20-21-22

42MP/S21 1 000420653

6-7-8-9-10-11-12-13-14
15-16-17-18-19-20-21-22
24-27-30-32

42MP/AS

ключ комбинированный
рожково-накидной, дюймовый,
полированный



mm	L mm	Hand	Case
1/4x1/4	95	3	000420666
5/16x5/16	116	3	000420668
3/8x3/8	137	3	000420670
7/16x7/16	148	3	000420671
1/2x1/2	169	3	000420673
9/16x9/16	180	3	000420674
5/8x5/8	201	3	000420676
11/16x11/16	212	3	000420677
3/4x3/4	233	3	000420679
13/16x13/16	271	2	000420680
7/8x7/8	295	2	000420681
15/16x15/16	317	2	000420682
1x1	339	2	000420683
1.1/16x1.1/16	362	2	000420684
1.1/8x1.1/8	394	2	000420685
1.1/4x1.1/4	429	2	000420686



42MPAS/9 1 000420693

1/4-5/16-3/8-7/16-1/2
9/16-5/8-11/16-3/4

42MPAS/13 1 000420694

1/4-5/16-3/8-7/16-1/2
9/16-5/8-11/16-3/4
13/16-7/8-15/16-1



42LMP

ключ комбинированный рожково-накидной, полированный, удлиненная серия



mm	L mm	
8x8	148	5 000420508
9x9	167	5 000420509
10x10	172	5 000420510
11x11	186	5 000420511
12x12	197	5 000420512
13x13	207	5 000420513
14x14	223	5 000420514
15x15	233	5 000420515
16x16	243	5 000420516
17x17	261	5 000420517
18x18	270	5 000420518
19x19	280	5 000420519
21x21	301	3 000420521
22x22	318	3 000420522
24x24	338	3 000420524
27x27	376	3 000420527
30x30	394	3 000420530
32x32	435	3 000420532



42LMP/S14	1 000420551
8-9-10-11-12-13-14	
15-16-17-18-19-21-22	
42LMP/S18	1 000420552
8-9-10-11-12-13-14	
15-16-17-18-19-21-22	
24-27-30-32	

45

ключ комбинированный рожково-накидной, усиленный



UNI/ISO 7738 DIN 3113

mm	L mm	
46x46	520	1 000450046
50x50	560	1 000450050
55x55	610	1 000450055
60x60	660	1 000450060
65x65	710	1 000450065
70x70	760	1 000450070
75x75	810	1 000450075
80x80	860	1 000450080

52

ключ рожковый, односторонний



UNI 6733 DIN 3114

mm	L mm	
10	120	5 000520010
11	120	5 000520011
12	120	5 000520012
13	145	5 000520013
14	145	5 000520014
15	145	5 000520015
16	160	5 000520016
17	160	5 000520017
18	160	5 000520018
19	175	5 000520019
20	175	5 000520020
21	175	5 000520021
22	195	2 000520022
23	195	2 000520023
24	195	2 000520024
25	215	2 000520025
26	215	2 000520026
27	215	2 000520027
28	240	2 000520028
30	240	2 000520030
32	270	2 000520032
34	270	1 000520034
35	295	1 000520035
36	295	1 000520036
38	295	1 000520038
40	335	1 000520040
41	335	1 000520041
42	335	1 000520042
45	370	1 000520045
46	370	1 000520046
48	370	1 000520048
50	415	1 000520050
52	415	1 000520052
55	415	1 000520055
60	490	1 000520060
65	490	1 000520065
70	490	1 000520070

52MQ

ключ рожковый односторонний, диэлектрический



EN 60900

mm	L mm	
10	110	2 000520110
11	120	2 000520111
12	132	2 000520112
13	140	2 000520113
14	146	2 000520114
15	166	2 000520115
17	168	2 000520117
19	176	2 000520119
22	200	2 000520122
24	225	2 000520124

53

ключ рожковый односторонний, DIN 894



mm	L mm	
19	178	5 000530019
22	219	5 000530022
24	219	5 000530024
27	241	5 000530027
30	267	5 000530030
32	285	5 000530032
36	317	1 000530036
38	320	1 000530038
41	342	1 000530041
46	396	1 000530046
50	412	1 000530050
55	457	1 000530055
60	492	1 000530060
65	528	1 000530065
70	572	1 000530070
75	608	1 000530075
80	645	1 000530080
85	690	1 000530085
90	690	1 000530090
95	847	1 000530095
100	847	1 000530100
105	1000	1 000530105
110	1000	1 000530110
115	1000	1 000530115
120	1000	1 000530120
125	1000	1 000530125
130	1000	1 000530130
135	1000	1 000530135



55

ключ рожковый двусторонний



UNI 10102 DIN 3110

mm	L mm		
4x5	100	10	000550003
5x5,5	100	10	000550006
5,5x7	120	10	000550009
6x7	120	10	000550012
7x8	140	10	000550018
8x9	140	10	000550021
8x10	140	10	000550024
10x11	155	10	000550030
10x12	155	10	000550033
10x13	170	10	000550035
12x13	170	10	000550042
12x14	170	10	000550045
13x14	185	10	000550047
13x17	189	10	000550051
14x15	185	10	000550054
14x17	189	10	000550057
16x17	202	10	000550060
17x19	220	5	000550063
18x19	220	5	000550066
19x22	236	5	000550069
20x22	236	5	000550075
21x23	245	5	000550078
22x24	245	5	000550081
24x26	262	5	000550087
24x27	262	5	000550090
25x28	272	5	000550096
27x29	284	5	000550099
27x30	284	5	000550102
27x32	295	5	000550105
30x32	295	5	000550108
32x36	325	1	000550114
34x36	325	1	000550117
35x38	375	1	000550120
36x41	375	1	000550123
41x46	425	1	000550129
46x50	475	1	000550132
50x55	500	1	000550135
55x60	500	1	000550138



55/B6 6x7-8x9-10x11-12x13 14x15-16x17	1	000550150
55/BV6	1	000550151
55/B8 6x7-8x9-10x11-12x13 14x15-16x17-18x19 20x22	1	000550158
55/BV8	1	000550159
55/B12 6x7-8x9-10x11-12x13 14x15-16x17-18x19 20x22-21x23-24x26 25x28-30x32	1	000550162
55/BV12	1	000550163



55/S8 6x7-8x9-10x11-12x13 14x15-16x17-18x19 20x22	1	000550174
55/S12 6x7-8x9-10x11-12x13 14x15-16x17-18x19 20x22-21x23-24x26 25x28-30x32	1	000550178
55/S12X 6x7-8x9-10x11-12x13 14x15-16x17-18x19 20x22-21x23-24x27 25x28-30x32	1	000550179
55/S13 6x7-8x9-10x11-12x13 14x15-16x17-18x19 20x22-21x23-24x26 25x28-27x29-30x32	1	000550182



55/SP7



55/SP13

55/SP7 6x7-8x9-10x11-12x13 14x15-16x17-18x19	1	000550167
42/SPV7 42-42MP: 8-10-11-13-14-17-19 55-55MP: 6x7-8x9-10x11-12x13 14x15-16x17-18x19	1	000420097
55/SP13 6x7-8x9-10x11-12x13 14x15-16x17-18x19 20x22-21x23-24x26 25x28-27x29-30x32	1	000550186
55/SPV	1	000550190

55AS

ключ рожковый двусторонний, дюймовый



mm	L mm		
1/4x9/32	120	5	000550203
1/4x5/16	120	5	000550206
5/16x11/32	140	5	000550209
5/16x3/8	140	5	000550212
3/8x7/16	155	5	000550215
7/16x1/2	170	5	000550218
1/2x9/16	170	5	000550221
9/16x5/8	185	5	000550224
19/32x11/16	189	2	000550227
5/8x11/16	202	2	000550230
5/8x3/4	202	2	000550233
11/16x13/16	220	2	000550242
3/4x7/8	236	2	000550245
25/32x13/16	236	2	000550244
7/8x15/16	245	2	000550251
15/16x1	262	1	000550257
1x1.1/8	272	1	000550259
1.1/16x1.1/4	295	1	000550267

mm	L mm		
1.1/8x1.5/16	295	1	000550266
1.5/16x1.1/2	325	1	000550269
1.3/8x1.1/2	375	1	000550272
1.7/16x1.5/8	375	1	000550275



55AS/5 5/16x11/32-3/8x7/16 1/2x9/16-5/8x11/16 3/4x7/8	1	000550290
55AS/7 5/16x11/32-3/8x7/16 1/2x9/16-5/8x3/4 11/16x13/16 7/8x15/16-1.1/8x1.5/16	1	000550295
55AS/11 1/4x9/32-5/16x11/32 3/8x7/16-1/2x9/16 19/32x11/16-5/8x3/4 25/32x13/16-7/8x15/16 1x1.1/8-1.1/16x1.1/4 1.1/8x1.5/16	1	000550300

55MP

ключ рожковый двусторонний, полированный



UNI 10102 DIN 3110

mm	L mm		
6x7	120	2	000550603
8x9	140	2	000550606
10x11	155	2	000550609
12x13	170	2	000550612
14x15	185	2	000550615
16x17	202	2	000550618
18x19	220	2	000550621
20x22	236	2	000550624
21x23	245	2	000550627
24x26	262	3	000550630
25x28	272	3	000550633
27x29	284	3	000550636
30x32	295	3	000550639



55MP/S8 6x7-8x9-10x11-12x13 14x15-16x17-18x19 20x22	1	000550650
55MP/S13 6x7-8x9-10x11-12x13 14x15-16x17-18x19 20x22-21x23-24x26 25x28-27x29-30x32	1	000550651

58

ключ рожковый ударный



DIN 133

mm	L mm		
27	180	1	000580027
30	190	1	000580030
32	190	1	000580032
36	215	1	000580036
41	235	1	000580041
46	255	1	000580046
50	275	1	000580050
55	300	1	000580055
60	320	1	000580060
65	342	1	000580065
70	375	1	000580070
75	375	1	000580075
80	408	1	000580080
85	408	1	000580085
90	445	1	000580090
95	445	1	000580095
100	485	1	000580100
105	485	1	000580105
110	510	1	000580110
115	510	1	000580115
120	545	1	000580120
125	545	1	000580125
130	575	1	000580130
135	575	1	000580135
140	575	1	000580140
145	640	1	000580145
150	640	1	000580150
155	640	1	000580155
160	640	1	000580160
165	715	1	000580165
170	715	1	000580170
175	715	1	000580175
180	715	1	000580180
185	715	1	000580185
190	800	1	000580190
195	800	1	000580195
200	800	1	000580200
210	800	1	000580210
220	800	1	000580220
230	800	1	000580230

73

ключ рожковый двусторонний, малый



UNI 6737

mm	L mm		
4x4	78	5	000730040
4,5x4,5	78	5	000730045
5x5	78	5	000730050
5,5x5,5	86	5	000730055
6x6	86	5	000730060
7x7	86	5	000730070
8x8	97	5	000730080
9x9	97	5	000730090
10x10	108	5	000730100
11x11	108	5	000730110
12x12	124	5	000730120
13x13	124	5	000730130
14x14	124	5	000730140



73/B13	4-4,5-5-5,5-6-7-8-9	10-11-12-13-14	1	000730200
73/BV			1	000730201



73/S13	4-4,5-5-5,5-6-7-8-9	10-11-12-13-14	1	000730210
---------------	---------------------	----------------	---	-----------

78

ключ накладной ударный



DIN 7444

mm	L mm		
24	163	1	000780024
27	180	1	000780027
30	190	1	000780030
32	190	1	000780032
36	205	1	000780036
41	230	1	000780041
46	240	1	000780046
50	255	1	000780050
55	270	1	000780055
60	280	1	000780060
65	300	1	000780065
70	330	1	000780070
75	330	1	000780075
80	360	1	000780080
85	360	1	000780085
90	390	1	000780090
95	390	1	000780095
100	420	1	000780100
105	420	1	000780105
110	450	1	000780110
115	450	1	000780115
120	480	1	000780120
125	480	1	000780125
130	520	1	000780130
135	520	1	000780135
140	520	1	000780140
145	580	1	000780145
150	580	1	000780150
155	580	1	000780155
160	580	1	000780160
165	650	1	000780165
170	650	1	000780170
175	650	1	000780175
180	650	1	000780180
185	700	1	000780185
190	700	1	000780190
195	700	1	000780195
200	700	1	000780200
210	750	1	000780210
215	750	1	000780215
220	750	1	000780220
230	750	1	000780230

80

ключ шарнирный двусторонний



mm	L mm		
6x7	173	3	000800006
8x9	176	3	000800008
8x10	179	3	000800009
10x11	182	3	000800010
12x13	228	3	000800012
14x15	232	3	000800014
13x17	231	3	000800015
16x17	234	3	000800016
18x19	285	3	000800018
19x22	287	3	000800019
20x22	289	3	000800020
21x23	289	3	000800021
24x27	405	3	000800024
30x32	413	3	000800030



80/S8	6x7-8x9-10x11-12x13-14x15	16x17-18x19-20x22	1	000800051
80/S11	6x7-8x9-10x11-12x13	14x15-16x17-18x19-20x22	1	000800056

80AS

ключ шарнирный двусторонний, дюймовый



mm	L mm		
3/8x7/16	182	1	000800510
1/2x9/16	228	1	000800513
19/32x5/8	234	1	000800515
11/16x3/4	285	1	000800516
13/16x7/8	287	1	000800521



80AS/5	3/8x7/16-1/2x9/16	19/32x5/8-11/16x3/4	1	000800550
---------------	-------------------	---------------------	---	-----------

83

ключ накидной "полумесяц",
стартерный ключ



ISO 3318

mm	L mm		
8x10	126	5	000830008
10x12	137	5	000830010
11x13	138	5	000830011
14x17	183	5	000830014
15x17	184	3	000830015
16x18	196	3	000830016
19x22	230	3	000830019



83/S3	11x13-14x17-19x22	1	000830081
83/S5	10x12-11x13-15x17-16x18-19x22	1	000830085

83AS

ключ накидной "полумесяц",
стартерный ключ, дюймовый



mm	L mm		
7/16x1/2	138	5	000830111
9/16x5/8	183	5	000830114
3/4x7/8	230	3	000830119



83AS/3	7/16x1/2-9/16x5/8-3/4x7/8	1	000830181
--------	---------------------------	---	-----------

89MQ

ключ накидной односторонний,
диэлектрический



EN 60900

mm	L mm		
10	170	2	000890110
11	180	2	000890111
12	190	2	000890112
13	195	2	000890113
14	200	2	000890114
15	210	2	000890115
17	218	2	000890117
19	240	2	000890119
22	255	2	000890122
24	280	2	000890124

90

ключ накидной двусторонний, изогнутый



UNI 6740 DIN 838 ISO 10104

mm	L mm		
6x7	165	5	000900006
8x9	180	5	000900012
8x10	180	5	000900015
10x11	195	5	000900018
10x12	195	5	000900021
11x13	215	5	000900024
12x13	215	5	000900027
12x14	215	5	000900030
14x15	230	5	000900033
14x17	245	5	000900036
16x17	245	5	000900039
17x19	265	5	000900042
18x19	265	5	000900045
19x22	290	5	000900048
20x22	290	5	000900051
21x23	300	3	000900057
22x24	300	3	000900060
24x26	325	3	000900063
24x27	325	3	000900067
25x28	340	3	000900070
27x29	355	3	000900073
27x30	355	3	000900076
27x32	365	3	000900078
30x32	375	3	000900080
32x36	380	1	000900088
34x36	380	1	000900089
35x38	445	1	000900091
36x41	445	1	000900094
41x46	490	1	000900097
46x50	520	1	000900100



90/B8	6x7-8x9-10x11-12x13-14x15-16x17-18x19-20x22	1	000900154
90/BV8		1	000900155

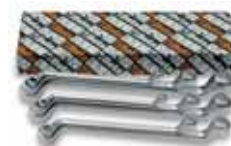

90/S8	6x7-8x9-10x11-12x13-14x15-16x17-18x19-20x22	1	000900162
90/S12	6x7-8x9-10x11-12x13-14x15-16x17-18x19-20x22-21x23-24x26-25x28-30x32	1	000900166
90/S12X	6x7-8x9-10x11-12x13-14x15-16x17-18x19-20x22-21x23-24x27-25x28-30x32	1	000900167
90/S13	6x7-8x9-10x11-12x13-14x15-16x17-18x19-20x22-21x23-24x26-25x28-27x29-30x32	1	000900170



90/SP13	6x7-8x9-10x11-12x13-14x15-16x17-18x19-20x22-21x23-24x26-25x28-27x29-30x32	1	000900174
55/SPV		1	000550190

90AS

ключ накидной двусторонний,
дюймовый, изогнутый



mm	L mm		
1/4x5/16	165	2	000900203
5/16x11/32	180	2	000900206
5/16x3/8	180	2	000900209
3/8x7/16	195	2	000900212
7/16x1/2	215	2	000900215
1/2x9/16	215	2	000900218
9/16x5/8	230	2	000900221
5/8x11/16	245	2	000900224
5/8x3/4	265	2	000900227
11/16x3/4	265	1	000900230
11/16x13/16	265	1	000900233
3/4x7/8	290	1	000900237
13/16x7/8	290	1	000900240
7/8x15/16	300	1	000900243
15/16x1	325	1	000900252
1.1/16x1.1/4	365	1	000900258
1.1/8x1.5/16	365	1	000900261

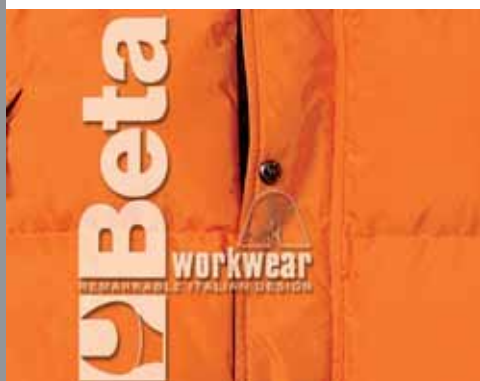



1 000900298

90AS/8
1/4x5/16-5/16x11/32
3/8x7/16-1/2x9/16
5/8x11/16-11/16x3/4
13/16x7/8-15/16x1

90AS/10 1 000900300
1/4x5/16-5/16x11/32
3/8x7/16-1/2x9/16
5/8x11/16-11/16x3/4
13/16x7/8-15/16x1
1.1/16x1.1/4-1.1/8x1.5/16

91

ключ накидной, изогнутый, усиленный



mm	D mm		
24	38	1	000910024
27	41	1	000910027
30	48	1	000910030
32	49	1	000910032
36	54	1	000910036
41	62	1	000910041
46	69	1	000910046
50	76	1	000910050
55	81	1	000910055
60	90	1	000910060
65	98	1	000910065
70	105	1	000910070
75	110	1	000910075
80	125	1	000910080
85	125	1	000910085
90	140	1	000910090
95	140	1	000910095
100	143	1	000910100
105	146	1	000910105

92

ручка удлинитель для модели 91



	L mm	91 mm		
92/1	460	24÷30	1	000920010
92/2	610	32÷41	1	000920020
92/3	760	46÷55	1	000920030
92/4	860	60÷105	1	000920040

93

ключ накидной двусторонний для строительных лесов



mm	L mm		
21x22	310	3	000930021

93C

ключ накидной двусторонний с храповым механизмом для строительных лесов



mm	L mm		
13x17	280	1	000930113
17x19	315	1	000930117
19x22	315	1	000930119
19x24	360	1	000930120
21x22	315	1	000930121
27x30	450	1	000930127

94

ключ с разрезным накидным профилем



DIN 3118

mm	L mm		
8x10	150	3	000940008
9x11	150	3	000940009
10x11	155	3	000940010
11x13	165	3	000940011
12x14	190	3	000940012
14x15	190	2	000940014
14x17	197	2	000940015
17x19	215	2	000940017
19x22	230	2	000940019
22x24	245	2	000940022
24x27	260	2	000940024
30x32	288	2	000940030
36x41	320	1	000940036



1 000940050

94/S6
8x10-10x11-11x13-12x14
17x19-19x22

94/S10 1 000940052
8x10-9x11-10x11-11x13
12x14-17x19-19x22
22x24-24x27-30x32

94AS

ключ с разрезным накидным профилем, дюймовый



mm	L mm		
5/16x3/8	150	3	000940108
3/8x7/16	155	3	000940112
7/16x1/2	165	3	000940115
1/2x9/16	190	3	000940118
9/16x5/8	200	2	000940121
5/8x3/4	215	2	000940124
3/4x7/8	230	2	000940130



1 000940152

94AS/7
5/16x3/8-3/8x7/16
7/16x1/2-1/2x9/16
9/16x5/8-5/8x3/4
3/4x7/8

95

ключ накидной двусторонний, прямой



DIN 837 ISO 10103

mm	L mm		
6x7	120	5	000950161
8x9	135	5	000950162
10x11	150	5	000950163
12x13	165	5	000950164
14x15	185	5	000950165
16x17	210	5	000950166
17x19	225	5	000950167
18x19	225	5	000950168
20x22	240	5	000950169
21x23	255	5	000950170
24x26	270	5	000950171
25x28	285	5	000950172
27x29	315	5	000950173
30x32	335	5	000950174



1 000950177

95/S8
6x7-8x9-10x11-12x13
14x15-16x17-18x19
20x22

95/S13 1 000950179
6x7-8x9-10x11-12x13
14x15-16x17-18x19
20x22-21x23-24x26
25x28-27x29-30x32

95P

ключ накидной двусторонний, изогнутый



DIN 837 ISO 10103

mm	L mm		
6x7	120	5	000950185
8x9	135	5	000950186
10x11	150	5	000950187
12x13	165	5	000950188
14x15	185	5	000950189
16x17	210	5	000950190
18x19	225	5	000950191
20x22	240	5	000950192
21x23	255	5	000950193
24x26	270	5	000950194
25x28	285	5	000950195
27x29	315	5	000950196
30x32	335	5	000950197



95P/S8 1 000950200

6x7-8x9-10x11-12x13
14x15-16x17-18x19
20x22

95P/S13 1 000950202

6x7-8x9-10x11-12x13
14x15-16x17-18x19
20x22-21x23-24x26
25x28-27x29-30x32

95FTX

ключ накидной двусторонний
для внешних Torx® винтов



	L mm		
E6xE8	115	3	000950306
E10xE12	143	3	000950310
E14xE18	177	3	000950314
E20xE24	224	3	000950320



95FTX/S4 1 000950325

E6xE8-E10xE12
E14xE18-E20xE24

96

ключ Г-образный шестигранный,
хромированный



UNI 6753 DIN 911 ISO 2936

mm	L mm	L1 mm		
1,5	45	14	20	000960015
2	50	16	20	000960020
2,5	56	18	20	000960025
3	63	20	20	000960030
3,5	66	22	20	000960035
4	70	25	20	000960040
4,5	75	26	20	000960045
5	80	28	20	000960050
6	90	32	20	000960060
7	95	34	10	000960070
8	100	36	10	000960080
9	106	38	10	000960090
10	112	40	10	000960100
11	119	42	10	000960110
12	125	45	10	000960120
13	132	50	10	000960130
14	140	56	10	000960140
16	160	60	5	000960160
17	160	63	5	000960170

mm	L mm	L1 mm		
19	180	70	5	000960190
22	200	80	3	000960220
24	224	90	1	000960240
27	250	100	1	000960270
30	280	112	1	000960300
32	315	125	1	000960312
36	355	140	1	000960316



96/ST6 3 000960370

2,5-3-4-5-6-8



96/PL7 1 000960371

2,5-3-4-5-6-8-10



96/B8 5 000960386

2-2,5-3-4-5-6-8-10

96/BV8 1 000960387

96/B10 5 000960380

1,5-2-2,5-3-4-5-6-8-10-12

96/BV10 1 000960381



96/SP9 5 000960384

1,5-2-2,5-3-4-5-6-8-10

96BP/SPV 1 000960982



96/SP12 1 000960390

2-2,5-3-3,5-4-4,5-5
6-7-8-9-10

96/SPV 1 000960400

96N

ключ Г-образный шестигранный,
фосфатированный



UNI 6753 DIN 911 ISO 2936

mm	L mm	L1 mm		
0,9	30	10	20	000960409
1,3	40	13	20	000960413
1,5	45	14	20	000960415
2	50	16	20	000960420
2,5	56	18	20	000960425
3	63	20	20	000960430
3,5	66	22	20	000960435
4	70	25	20	000960440
4,5	75	26	20	000960445
5	80	28	20	000960450
6	90	32	20	000960460
7	95	34	10	000960470
8	100	36	10	000960480
9	106	38	10	000960490
10	112	40	10	000960500
11	119	42	10	000960510
12	125	45	10	000960520
13	132	50	10	000960530
14	140	56	10	000960540
16	160	60	5	000960560
17	160	63	5	000960570
19	180	70	5	000960590



96N/ST6 3 000960640

2,5-3-4-5-6-8



96N/G7 4 000960645

2,5-3-4-5-6-8-10

96N/G7A 4 000960643

1,5-2-2,5-3-4-5-6



96N/B10 5 000960650

1,5-2-2,5-3-4-5-6
8-10-12

96N/BV 1 000960651



5 000960658

96N/SP9
1,5-2-2,5-3-4-5-6-8-10

96BP/SPV 1 000960982



1 000960660

96N/SP12
2-2,5-3-3,5-4-4,5-5-6-7-8-9-10

96N/SPV 1 000960665

96AS

ключ Г-образный шестигранный, дюймовый, фосфатированный



	L mm	L1 mm	
1/30	30	10	20 000960698
3/64	45	14	20 000960700
1/20	40	13	20 000960701
1/16	46	15	20 000960702
5/64	50	16	20 000960704
3/32	53	17	20 000960706
7/64	57	20	20 000960708
1/8	57	23	20 000960710
9/64	60	23	20 000960712
5/32	66	25	20 000960714
3/16	71	29	20 000960716
7/32	80	31	20 000960718
1/4	87	32	20 000960720
5/16	99	40	10 000960724
3/8	111	44	10 000960728
7/16	125	47	10 000960730
1/2	132	50	10 000960732



3 000960740

96AS/T7
3/32-1/8-5/32
3/16-7/32-1/4-5/16



3 000960745

96AS/G7
3/32-1/8-5/32
3/16-1/4-5/16-3/8



1 000960746

96AS/PL7
3/32-1/8-5/32-3/16
1/4-5/16-3/8



1 000960750

96AS/B11
3/64-1/16-5/64-3/32
1/8-5/32-3/16-7/32
1/4-5/16-3/8

96AS/BV 1 000960751

96LC

ключ Г-образный шестигранный удлиненный, хромированный



mm	L mm	L1 mm	
2	100	16	20 000960320
2,5	112	18	20 000960321
3	126	20	20 000960322
3,5	133	22	20 000960323
4	140	25	20 000960324
4,5	150	26	20 000960325
5	160	28	20 000960326
6	180	32	20 000960327
7	190	34	10 000960328
8	200	36	10 000960329
9	212	38	10 000960330
10	224	40	10 000960331
12	250	45	10 000960332



2 000960335

96LC/SP8
2-2,5-3-4-5-6-8-10

96BP/SPV 1 000960982



1 000960336

96LC/SP12
2-2,5-3-3,5-4-4,5-5-6-7-8-9-10

96L/SPV 1 000960928

96L

ключ Г-образный шестигранный удлиненный, фосфатированный



mm	L mm	L1 mm	
2	100	16	20 000960820
2,5	112	18	20 000960825
3	126	20	20 000960830
3,5	133	22	20 000960835
4	140	25	20 000960840
4,5	150	26	20 000960845
5	160	28	20 000960850
6	180	32	20 000960860
7	190	34	10 000960870
8	200	36	10 000960880
9	212	38	10 000960890
10	224	40	10 000960900
12	250	45	10 000960920



2 000960925

96L/SP8
2-2,5-3-4-5-6-8-10

96BP/SPV 1 000960982



1 000960927

96L/SP12
2-2,5-3-3,5-4-4,5-5-6-7-8-9-10

96L/SPV 1 000960928

96BPC

ключ Г-образный шестигранный с круглой головкой, хромированный



mm	L mm	L1 mm	
1,5	80	13	10 000960340
2	85	16	10 000960341
2,5	90	17	10 000960342
3	100	19	10 000960343
4	110	25	10 000960344
5	128	27	10 000960345
6	150	30	10 000960346
7	158	32	5 000960353
8	170	35	5 000960347
10	190	40	5 000960348



96BPC/SP9 1 000960351
1,5-2-2,5-3-4-5-6-8-10
96BP/SPV 1 000960982

96BP

ключ Г-образный шестигранный с круглой головкой, фосфатированный

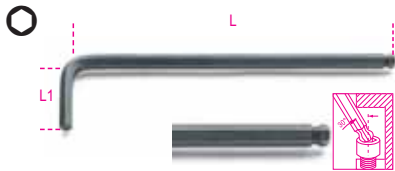

mm	L mm	L1 mm		
1,5	80	14	10	000960960
2	86	16	10	000960961
2,5	90	18	10	000960962
3	90	20	10	000960963
4	100	25	10	000960965
5	117	29	10	000960967
6	135	32	10	000960968
8	152	36	5	000960970
10	173	41	5	000960972



96BP/SP9 1 000960980
1,5-2-2,5-3-4-5-6-8-10
96BP/SPV 1 000960982

96BP/AS

ключ Г-образный шестигранный с круглой головкой, дюймовый, фосфатированный

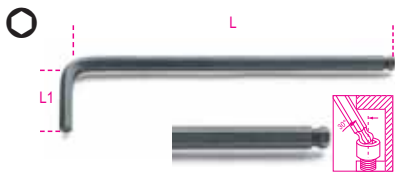

	L mm	L1 mm		
3/32	85	18	10	000960989
1/8	90	20	10	000960990
5/32	100	25	10	000960991
3/16	117	29	10	000960992
7/32	125	30	10	000960993
1/4	135	32	10	000960994
5/16	152	36	5	000960995
3/8	173	41	5	000960996



96BP/AS8 1 000960997
3/32-1/8-5/32-3/16-7/32
1/4-5/16-3/8
96BP/ASBV 1 000960998

96T

ключ Т-образный шестигранный с рукояткой

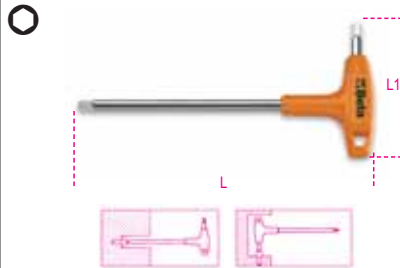

mm	L mm	L1 mm		
2	139	52	5	000960934
2,5	153	55	5	000960935
3	153	55	5	000960936
3,5	179	70	5	000960937
4	179	70	5	000960938
4,5	200	84	5	000960939
5	200	84	5	000960940
6	220	95	5	000960941
7	236	106	5	000960942
8	255	114	5	000960943
10	285	132	5	000960945



96T/S5 1 000960949
3-4-5-6-8
96T/S7 1 000960950
2,5-3-3,5-4-4,5-5-6



96T/SP11 1 000960957
2-2,5-3-3,5-4-4,5-5
6-7-8-10
96T/SPV 1 000960958

96T/AS

ключ Т-образный шестигранный с рукояткой, дюймовый

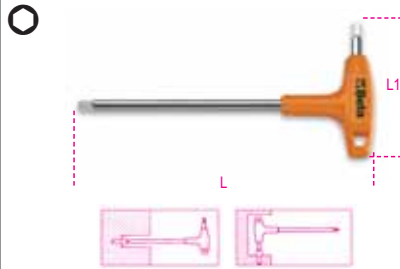

	L mm	L1 mm		
3/32	153	40	2	000960669
7/64	153	40	2	000960670
1/8	179	53	2	000960671
9/64	179	53	2	000960672
5/32	200	64	2	000960673
3/16	200	64	2	000960674
7/32	220	71	2	000960675
1/4	236	78	2	000960676
5/16	255	78	2	000960678
3/8	285	85	2	000960680



96TAS/10 1 000960683
3/32-7/64-1/8-9/64-5/32
3/16-7/32-1/4-5/16-3/8

96TBP

ключ Т-образный шестигранный с круглой головкой и поперечной рукояткой



mm	L mm	L1 mm		
2,5	153	55	5	000960685
3	153	55	5	000960686
4	179	70	5	000960687
5	200	84	5	000960688
6	220	95	5	000960689
8	255	114	5	000960690



96TBP/S5 1 000960695
2,5-3-4-5-6

97TX

ключ Г-образный с профилем Torx®



	L mm	L1 mm		
T6	42	16	5	000970006
T7	48	16	5	000970007
T8	48	16	5	000970008
T9	48	16	5	000970009
T10	51	17	5	000970010
T15	54	18	5	000970015
T20	57	19	5	000970020
T25	60	20	5	000970025
T27	64	21	5	000970027
T30	70	24	5	000970030
T40	76	26	5	000970040
T45	83	29	5	000970045
T50	95	32	5	000970050
T55	108	35	5	000970055
T60	120	38	5	000970060



3 000970640

97TX/ST8
T9-T10-T15-T20-T25
T27-T30-T40



3 000970645

97TX/G8
T9-T10-T15-T20-T25
T27-T30-T40



1 000970371

97TX/PL8
T9-T10-T15-T20-T25
T27-T30-T40



3 000970061

97TX/SP8
T9-T10-T15-T20-T25
T27-T30-T40

1 000970300



1 000970650

97TX/B13
T6-T7-T8-T9-T10-T15-T20
T25-T27-T30-T40-T45-T50

1 000970651

97BTX

ключ Г-образный с профилем Torx®,
с круглой головкой

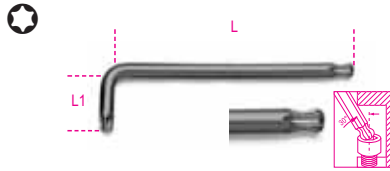

	L mm	L1 mm	
T9	64	16	5 000970109
T10	73	17	5 000970110
T15	83	17	5 000970115
T20	94	18	5 000970120
T25	96	18	5 000970125
T27	106	20	5 000970127
T30	119	24	5 000970130
T40	132	26	5 000970140
T45	137	29	5 000970145
T50	140	32	3 000970150
T55	145	35	3 000970155



2 000970161

97BTX/SP8
T9-T10-T15-T20-T25
T27-T30-T40

1 000970300



1 000970159

97BTX/B8
T9-T10-T15-T20-T25
T27-T30-T40

1 000970160

97RTX

ключ Г-образный
с профилем Resistant Torx®



	L mm	L1 mm	
T9	56	16	5 000970209
T10	62	17	5 000970210
T15	72	17	5 000970215
T20	83	18	5 000970220
T25	90	18	5 000970225
T27	100	20	5 000970227
T30	105	24	5 000970230
T40	112	26	5 000970240



3 000970261

97RTX/SP8
T9-T10-T15-T20-T25
T27-T30-T40

97/SPV 1 000970300



1 000970260

97RTX/B8
T9-T10-T15-T20-T25
T27-T30-T40

97RTX/BV 1 000970301

97TTX

ключ Т-образный с профилем Torx®,
с рукояткой

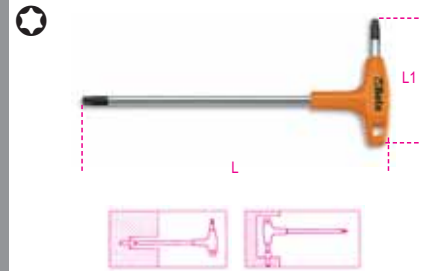

	L mm	L1 mm	
T8	139	52	5 000970708
T9	139	52	5 000970709
T10	153	55	5 000970710
T15	153	55	5 000970715
T20	179	70	5 000970720
T25	179	70	5 000970725
T27	200	84	5 000970727
T30	200	84	5 000970730
T40	220	95	5 000970740
T45	236	106	3 000970745
T50	236	106	3 000970750



1 000970800

97TTX/S11
8-9-10-15-20-25
27-30-40-45-50



1 000970840

97TTX/SP11
8-9-10-15-20-25
27-30-40-45-50

96T/SPV 1 000960958

Beta



98XZN

ключ Г-образный с профилем XZN®



	L mm	L1 mm		
M5	72	25	5	000980005
M6	80	28	5	000980006
M8	90	32	5	000980008
M10	100	36	5	000980010
M12	112	40	5	000980012
M14	125	45	5	000980014
M16	140	55	5	000980016



98XZN/G5
M5-M6-M8-M10-M12 3 000980645



98XZN/PL5
M5-M6-M8-M10-M12 1 000980371



98XZN/B5
M5-M6-M8-M10-M12 1 000980650

98XZN/BV 1 000980651

99

ключ сегментный фиксированного размера



UNI 6752

Ø mm	B mm		
12-14	1,0	5	000990012
16-18-20	1,3	5	000990016
22-25-28	1,7	5	000990022
30-32	1,8	5	000990030
34-36-38	1,9	5	000990034
40-42	1,9	5	000990040
45-50	1,9	5	000990045

Ø mm	B mm		
52-55-58	1,8	5	000990052
62-65	2,4	5	000990062
68-70-75	2,4	5	000990068
80-85-90	3,0	3	000990080
92-95	3,5	3	000990092
98-100	3,5	3	000990098
105-110-115	3,5	3	000990105
120-125-130	4,0	3	000990120
135-145	5,0	1	000990135
155-165	6,0	1	000990155

99SQ

ключ сегментный шарнирный для шлицевых гаек



Ø mm	B mm		
15-35	2,7	3	000990215
35-50	3,5	3	000990235
50-80	4,7	3	000990250
80-120	6,2	2	000990280
120-180	7,8	2	000990290

99ST

ключ сегментный шарнирный, для круглых гаек с радиальными отверстиями



Ø mm	B mm	Ø mm		
15-35	2,5	3	3	000990315
35-50	3,5	4	3	000990335
50-80	5,0	5	3	000990350
80-120	7,0	6	2	000990380
120-180	9,0	8	2	000990390

99 VN/...

запасная собачка для 99ST

Ø mm			
99VN/15	15-35	1	000990295
99VN/35	35-50	1	000990296
99VN/50	50-80	1	000990297
99VN/80	80-120	1	000990298
99VN/120	120-180	1	000990299

100

ключ радиусный для круглых гаек с фронтальными отверстиями, с насадками



Ø mm	L mm		
4,9-5,9	250	1	001000001
6,9-7,9			

100/KIT

запасные насадки для арт. 100

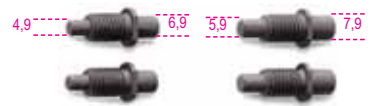

100/KIT 1 001000010

110

Ключ разводной



DIN 3117 ISO 6787

L mm	A max		
100	13	5	001100100
150	19	5	001100150
200	24	5	001100200
250	29	5	001100250
300	34	3	001100300
380	44	3	001100380
450	53	2	001100450
600	62	1	001100499

110PL

ключ разводной с антискользящей ручкой



DIN 3117 ISO 6787

L mm	A max		
200	24	3	001100620
250	29	3	001100625
300	34	3	001100630

110MQ

ключ разводной, диэлектрический



EN 60900

L mm	A max		
250	30	3	001100525

Beta

ISO 9001

112N

ключ разводной, фосфатированный



DIN 3117 ISO 6787

L mm	A max		
100	13	5	001120010
150	19	5	001120015
200	24	5	001120020
250	29	5	001120025
300	34	3	001120030
380	44	3	001120038
450	53	2	001120045

120

ключ гаечный накидной

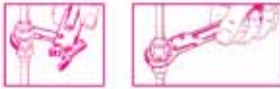

mm	L mm		
10	135	2	001200010
11	135	2	001200011
12	135	2	001200012
13	135	2	001200013
14	135	2	001200014
16	185	2	001200016
17	185	2	001200017
19	185	2	001200019
21	230	1	001200021
22	230	1	001200022
24	230	1	001200024
27	230	1	001200027
30	320	1	001200030
32	320	1	001200032



120/B6	10-11-13	17-19-22	1	001200050
120/BV			1	001200051

123E1/4

переходник для установки вставок 1/4"
для ключей с трещоткой 10 мм

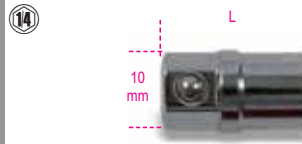

mm	L mm		
10	17,5	1	001230010

123Q1/4

переходник быстроразъемный 1/4"
для ключей с трещоткой 10 мм

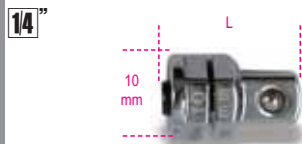

mm	L mm		
10	17,5	1	001230310

123Q3/8

переходник быстроразъемный 3/8"
для ключей с трещоткой 13 мм

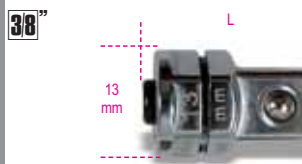

mm	L mm		
13	22,5	1	001230313

123Q1/2

переходник быстроразъемный 1/2"
для ключей с трещоткой 19 мм



mm	L mm		
19	29,5	1	001230319

123/K4

комплект из 4 адаптеров для трещоток:
адаптер для бит
3 быстросъемных адаптера



123/K4			1	001230504
--------	--	--	---	-----------

142

ключ комбинированный рожково накидной
с реверсивной трещоткой



mm	L mm		
6x6	135	3	001420006
7x7	135	3	001420007
8x8	135	3	001420008
9x9	142	3	001420009
10x10	158	3	001420010
11x11	167	3	001420011
12x12	173	3	001420012
13x13	180	3	001420013
14x14	190	2	001420014
15x15	200	2	001420015
16x16	215	2	001420016
17x17	230	2	001420017
18x18	238	2	001420018
19x19	245	2	001420019
22x22	284	1	001420022
24x24	324	1	001420024
27x27	355	1	001420027
30x30	420	1	001420030
32x32	420	1	001420032



142/B6	8-10-13-14-17-19	1	001420066
142/BV6		1	001420076
142/B9	8-10-11-12-13-14-15-17-19	1	001420069
142/BV9		1	001420079



142/S15	6-7-8-9-10-11-12-13	14-15-16-17-18-19-22	1	001420074	
142/S19	6-7-8-9-10-11-12	13-14-15-16-17-18	19-22-24-27-30-32	1	001420075

Beta
SHOP
in Shop

142/SC9I-E

набор из 9 комбинированных ключей с реверсивной трещоткой, с компактной основой



142/SC9I	1	001420087
8-10-11-12-13-14-15-17-19		
142/SCV9I	1	001420103
142/SC9E	1	001420088
8-10-11-12-13-16-17-18-19		
142/SCV9E	1	001420104

142AS

ключ комбинированный рожково-накидной с реверсивной трещоткой, дюймовый



mm	L mm		
5/16x5/16	136	2	001420308
3/8x3/8	159	2	001420310
7/16x7/16	168	2	001420311
1/2x1/2	180	2	001420313
9/16x9/16	190	2	001420314
5/8x5/8	216	2	001420316
11/16x11/16	233	2	001420317
3/4x3/4	248	2	001420319



142AS/8	1	001420330
5/16-3/8-7/16-1/2		
9/16-5/8-11/16-3/4		

142C

ключ комбинированный рожково-накидной с трещоткой, короткая серия



mm	L mm		
8x8	88	3	001420108
9x9	96	3	001420109
10x10	96	3	001420110
11x11	99	3	001420111
12x12	103	3	001420112
13x13	107	3	001420113
14x14	113	3	001420114
15x15	117	3	001420115
16x16	121	3	001420116
17x17	127	3	001420117
18x18	131	3	001420118
19x19	137	3	001420119



142C/A12	1	001420175
8-9-10-11-12-13-14		
15-16-17-18-19		

142SN

ключ комбинированный рожково-накидной с трещоткой, с поворотной головкой



mm	L mm		
8x8	136	2	001420208
9x9	143	2	001420209
10x10	161	2	001420210
11x11	169	2	001420211
12x12	175	2	001420212
13x13	178	2	001420213
14x14	194	2	001420214
15x15	201	2	001420215
16x16	217	2	001420216
17x17	233	2	001420217
18x18	238	2	001420218
19x19	250	2	001420219



142SN/S12	1	001420252
8-9-10-11-12-13-14		
15-16-17-18-19		

192

ключ комбинированный рожково-накидной с реверсивной трещоткой, 4 в 1



mm	L mm		
8x10/12x13	160	1	001920008
16x17/18x19	230	1	001920016



192/S2	1	001920070
8x10/12x13		
16x17/18x19 mm		

194

ключи для бит, реверсивные с трещоткой



mm	L mm		
1/4x5/16	128	2	001940006

195

ключи многогранные двойные прямые с трещоткой



mm	L mm		
8x10	128	2	001950010
12x13	170	2	001950013
14x15	190	2	001950015
16x18	230	2	001950018
17x19	230	2	001950019



195/B5	1	001950066
8x10-12x13-14x15		
16x18-17x19		

195/BV5	1	001950070
---------	---	-----------

195P

ключи многогранные, двойные, реверсивные с трещоткой угол наклона 15°



mm	L mm		
8x10	128	2	001950210
12x13	170	2	001950213
14x15	190	2	001950215
16x18	230	2	001950218
17x19	230	2	001950219



195P/B5	1	001950266
8x10-12x13-14x15		
16x18-17x19		

195/BV5	1	001950070
---------	---	-----------

195FTX

ключи многогранные, двойные, прямые с трещёткой с профилем головки Torx®



	L mm		
E6xE8	128	2	001950406
E10xE12	170	2	001950410
E14xE18	190	2	001950414
E20xE24	230	2	001950420



195FTX/B4	1	001950501
E6xE8-E10xE12		
E14xE18-E20xE24		
195FTX/BV4	1	001950520

310

инструмент для спайки труб и переходников из PE, PP, PVC и PVDF

CE



230V-650 Watt
50 Hz+60Hz Shuko

310/1	1	003100001
Ø 16÷50		
310/2	1	003100002
Ø 16÷63		

310B

насадки для модели 310



Ø mm		
16	1	003100016
20	1	003100020
25	1	003100025
32	1	003100032
40	1	003100040
50	1	003100050
63	1	003100063

310/C4

инструмент для спайки в наборе с 3 насадками



310/C4 1 003100104

310/1+310B: Ø 20-25-32

410x260x82 mm - 4,8 kg

310/C8

инструмент для спайки в наборе с 7 насадками



310/C8 1 003100108

310/2+310B: Ø 16-20-25

32-40-50-63

440x270x120 mm - 7,7 kg

311

Паяльный аппарат для пайки труб PE, PP, PVC и PVDF

CE



230V
50 Hz+60Hz

Shuko

	Ø mm	Watt	
311/1	120	900	1 003110001
311/2	190	900	1 003110002

312A

газосварочная ручка



Ø	L mm	
M18x1	210	2 003120001

312B

газосварочная ручка с рычагом управления клапана



Ø	L mm	
M18x1	210	2 003120005

312F

вилочная горелка



	A mm	L mm	kJ/h	
312F/40	40	240	24611	2 003120012

312G

горелка диаметром 22мм, с медным сердечником и защитным кожухом



	L mm	Kj/h	
312G	180	9543	2 003120041

312G/RM

медный сердечник для горелки 312G



312G/RM	2	003120046
---------	---	-----------

312G/RC

защитный кожух для горелки 312G



312G/RC	2	003120047
---------	---	-----------

Beta
Collection

312BR

латунная горелка



	Ø mm	L mm	Kj/h		
312BR/10	10	120	1306	2	003120051
312BR/15	15	160	7534	2	003120053
312BR/17	17	160	9041	2	003120055
312BR/20	20	200	25113	2	003120057
312BR/20T	20	190	18081	2	003120059

312BR/A

стальная горелка



	Ø mm	L mm	Kj/h		
312BR/A45	45	90	46208	2	003120145
312BR/A60	60	110	175791	2	003120160
312BR/A90	90	140	190859	2	003120190

312PC

изогнутый удлинитель для горелки 312BR/A



	L mm		
312PC/20	160	2	003120220
312PC/35	350	2	003120235
312PC/60	600	2	003120260
312PC/75	750	2	003120275

330

труборез для стальных труб



	Ø mm	L mm		
330/2	10÷60 mm 1/8"÷2" gas	380	1	003300002
330/4	60÷115 mm 2"÷4" gas	585	1	003300004

330R/A2 - 330R/A4

запасные режущие колесики по стали для трубореза 330



	D mm		
330R/A2	32	1	003300012
330R/A4	42	1	003300014

330R/I

запасной нож для 330 по нержавеющей стали



	D mm		
330R/I	32	1	003300024

331L

труборез для медных и легкосплавных труб с трещёткой



	Ø mm	L mm		
331L	8÷29 mm 5/16"÷1"1/8"	180	1	003310008

332

малый труборез для медных и стальных тонкостенных труб



	Ø mm	L mm		
332	3÷16 mm 1/8"÷5/8"	59	2	003320001

334

труборез для медных и стальных тонкостенных труб



	Ø mm	L mm		
334	3÷30 mm 1/8"÷1"1/8"	150	1	003340001

334R

запасные режущие колесики для труборезов 332 и 334 по медным и стальным тонкостенным трубам



	D mm		
334R	18,5	1	003340021

334R/I

запасные режущие колесики для труборезов 332 и 334 по нержавеющей стали



	D mm		
334R/I	18,5	1	003340023

336

телескопический труборез для медных и стальных тонкостенных труб



	Ø mm	L mm		
336	6÷38 mm 1/4"÷1"1/2"	160	1	003360001

338

телескопический труборез для быстрой резки медных, стальных тонкостенных стальных и пластиковых труб



	Ø mm	L mm		
338	6÷67 mm 1/4"÷2"5/8"	290	1	003380001

338R

запасные режущие колесики для труборезов 336 и 338 по медным и стальным тонкостенным трубам



	D mm		
338R	18,5	1	003380022

338R/I

запасные режущие колесики
для труборезов 336 и 338
по нержавеющей стали



	D mm		
338R/I	23,5	1	003380023

338RP

запасные режущие колесики
к труборезам 336 и 338
для пластиковых труб



	D mm		
338RP	23,5	1	003380025

339A

телескопический труборез
для пластиковых труб



	∅ mm	L mm	
339A	50÷127 2"÷5"	345	1 003390011

339A/R

запасные режущие колесики
для пластиковых труб к труборезу 339A



	D mm		
339A/R	42	1	003390061

341

режущие клещи для пластиковых труб



	∅ mm	L mm	
341	0÷25	190	1 003410001

341RL

запасной нож к режущим клещам 341



341RL	1	003410010	

341B

резак с храповиком
для труб из пластика



	∅ mm	L mm	
341B	0÷35	195	1 003410051

341B/RM

запасная пружина для 341B

341B/RM	1	003410061	

341B/RL

запасной напильник для 341B



341B/RL	1	003410060	

342

ножницы с храповиком
для пластиковых труб



	∅ max mm	L mm	
342	42 1"5/8	200	1 003420030

342MOL

запасное лезвие для 342

342MOL	1	003420033	

342RL

запасное лезвие для 342



342RL	1	003420032	

342A

ножницы для пластиковых труб



	∅ mm	L mm	
342A	0÷50	270	1 003420101

342A/MOL

запасная пружина для 342A

342A/MOL	1	003420111	

342A/RL

запасной нож к ножницам 342A



342A/RL	1	003420110	

344

развальцовочные клещи
для пластиковых труб

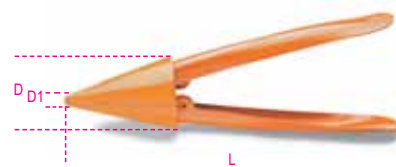

	L mm	D mm	D1 mm	
344	240	53	11	1 003440001

345

зенковка внутренняя/внешняя

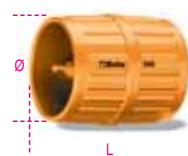

	∅ mm	L mm	
345	3÷42 1/8"÷1"5/8	58	5 003450001

345SB

инструмент для снятия заусенцев со сменным лезвием



L
mm
150 5 003450010

345SB/R

режущее лезвие для инструмента 345SB



345SB/R 3 003450015

350

развальцовочное устройство для медных и стальных тонкостенных труб

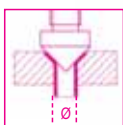

∅
mm
4-4,75-6-8-10-12-14 1 003500001

351C

набор из трубореза и развальцовочного устройства



351C 1 003510010

334 ∅ 3÷30 mm (1/8"÷1"1/8)
350 ∅ 4÷14 mm
351P ∅ 4,4,75-6-8-10-12-14 mm

≡ 225x150x45 mm - 1,6 kg

351P

насадки для развальцовочного устройства 350



∅
mm
351P4 4 5 003510101
351P4,75 4,75 5 003510102
351P6 6 5 003510103
351P8 8 5 003510104
351P10 10 5 003510105
351P12 12 5 003510106
351P14 14 5 003510107

352

развальцовочное устройство для медных и стальных тонкостенных труб

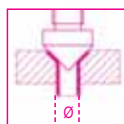

∅
mm
4,75-5-6-8-10-12-14 1 003520001

352C

набор из трубореза и развальцовочного устройства



352C 1 003520010

334 ∅ 3÷30 mm (1/8"÷1"1/8)
352 ∅ 4,75÷14 mm
352P ∅ 4,75x0,7-5x0,7-6x0,7-8x0,7-10x0,7 mm
∅ 4,75x1-5x1-6x1-8x1-10x1 mm

352PR
≡ 418x160x59 mm - 3,3 kg

352PR

прижимное устройство для 352



352PR 5 003520050

352P

насадки для развальцовочного устройства 352

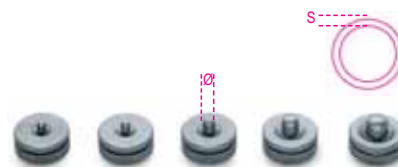

∅xS
mm
352P1/0,7 4,75x0,7 5 003520051
352P2/0,7 5x0,7 5 003520052
352P3/0,7 6x0,7 5 003520053
352P4/0,7 8x0,7 5 003520054
352P5/0,7 10x0,7 5 003520055
352P1/1 4,75x1,0 5 003520056
352P2/1 5x1,0 5 003520057
352P3/1 6x1,0 5 003520058
352P4/1 8x1,0 5 003520059
352P5/1 10x1,0 5 003520060

352U

развальцовочное устройство для медных и стальных тонкостенных труб

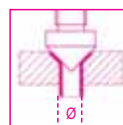

∅
3/16÷5/8 (5÷16 mm) 1 003520101

352C/U

набор из трубореза и развальцовочного устройства



352C/U 1 003520110

334 ∅ 1/8"÷1"1/8 (3÷30 mm)
345SB
352U ∅ 3/16"÷5/8" (5÷16 mm)

≡ 335x145x60 mm - 2120 g

Beta



Beta
WORK

353N

инструмент для развальцовывания труб



L mm	 
380	1 003530201

353NM

расширительные головки для развальцовывающего инструмента 353N





Ø mm	 
10	1 003530210
12	1 003530212
14	1 003530214
16	1 003530216
18	1 003530218
22	1 003530222

353N/C6

набор из развальцовывающего инструмента и расширительных головок





353N/C6	 
353N	
353NM	Ø 10-12-14-16-18-22 mm
≡ 420x185x60 mm - 📖 2,2 kg	

355

комбинированный ступенчатый, сантехнический ключ

12"





Ø	L mm	 
3/8"-1/2"	90	2 003550001
3/4"-1"		

357

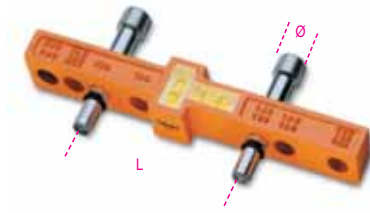
трубный уровень



Ø	L mm	 
1/2"	120÷220	1 003570001

358

инструмент для снятия фаски на пластиковых трубах



	Ø mm	 
358/1	16÷110	1 003580001
358/2	40÷250	1 003580002

358RL

запасные лезвия для инструментов 358/1 и 358/2



358RL	 
	1 003580011

359

универсальный держатель слива



Ø	L mm	 
1"÷1"1/4	160	1 003590001

359CH

адаптер для держателя слива 359





Ø	L mm	 
1"1/2	74	1 003590005

360

ключ трубный, модель Stillson



L mm	Ø max	Ø max mm	 
250	1" gas	34	1 003600025
350	1"1/2 gas	49	1 003600035
450	2" gas	60	1 003600045
600	2"1/2 gas	76	1 003600060
900	3"1/2 gas	102	1 003600090

360R/...



набор запчастей колодки + зажимные кольца для 360

	 
360R/250	1 003600225
360R/350	1 003600235
360R/450	1 003600245
360R/600	1 003600260
360R/900	1 003600290

362

ключ трубный, американская модель



L mm	Ø max	Ø max mm	 
200	1" gas	34	1 003620020
250	1"1/2 gas	49	1 003620025
300	2" gas	60	1 003620030
350	2" gas	60	1 003620035
450	2"1/2 gas	76	1 003620045
600	3" gas	90	1 003620060

362R/...

Комплект запчастей для 362

	 
362R/200	1 003620220
362R/250	1 003620225
362R/300	1 003620230
362R/350	1 003620235
362R/450	1 003620245
362R/600	1 003620260

363

ключ трубный облегченная серия, американская модель



L mm	Ø max	Ø max mm		
350	2" gas	60	1	003630035
450	2 1/2" gas	76	1	003630045
600	3" gas	90	1	003630060
900	5" gas	140	1	003630090

363R/...

Комплект запчастей для 363

363R/350	1	003630235		
363R/450	1	003630245		
363R/600	1	003630260		
363R/900	1	003630290		

365

ключ трубный коленчатый, облегченная серия, американская модель



L mm	Ø max	Ø max mm		
350	2" gas	60	1	003650035
450	2 1/2" gas	76	1	003650045

365R/...

Комплект запчастей для 365

365R/350	1	003650235		
365R/450	1	003650245		

366

ключ трубный, легкая серия



L mm	Ø max	Ø max mm		
175	1" gas	34	1	003660017
225	1 1/2" gas	49	1	003660022
275	2" gas	60	1	003660027
300	2 1/2" gas	76	1	003660030
350	3" gas	90	1	003660035

374

ключ трубный, с наклоном губок 45 град., шведская модель



L ~	Ø max	Ø max mm		
240	1/2" gas	21	1	003740024
320	1" gas	34	1	003740032
410	1 1/2" gas	49	1	003740041
550	2" gas	60	1	003740055
630	3" gas	90	1	003740063

375

ключ трубный, с наклоном губок 45 град., шведская модель



L ~	Ø max	Ø max mm		
320	1" gas	34	1	003750032
410	1 1/2" gas	49	1	003750041
550	2" gas	60	1	003750055

376

ключ трубный, с наклоном губок 90 град., шведская модель



L ~	Ø max	Ø max mm		
320	1" gas	34	1	003760032
410	1 1/2" gas	49	1	003760041
550	2" gas	60	1	003760055
630	3" gas	90	1	003760063

378

ключ трубный, с "S"образными губками, шведская модель



L ~	Ø max	Ø max mm		
250	1/2" gas	21	1	003780025
320	1" gas	34	1	003780032
410	1 1/2" gas	49	1	003780041
550	2" gas	60	1	003780055
650	3" gas	90	1	003780065

374R/...

Набор запчастей в комплекте для 374 - 376 - 378

374R/240	1	003740724		
x 374/240-378/250				
374R/320	1	003740732		
x 374/320-376/320-378/320				
374R/410	1	003740741		
x 374/410-376/410-378/410				
374R/550	1	003740755		
x 374/550-376/550-378/550				
374R/630	1	003740763		
x 374/630-378/650				

383

ремешковый ключ



	Ø max	Ø max mm		
383/1	3" gas	90	2	003830001
383/2	8" gas	220	2	003830002

383R

запасной ремень для ключа 383



	S mm		
383R/1	27	1	003830010
x 383/1			
383R/2	27	1	003830015
x 383/2			

384

ключ трубный цепной



	Ø max	Ø max mm		
4" gas		115	1	003840032

384RC

запасная цепь для ключа 384



384RC	1	003840033	

386A

цепной трубный ключ, усиленный



	Ø gas	L mm		
386A/3	4" gas 115 mm	900	1	003860003
386A/4	6" gas 168 mm	900	1	003860004
386A/5	8" gas 220 mm	1100	1	003860005
386A/6	12" gas 324 mm	1300	1	003860006

386A/RC

запасная цепь для ключа 386A



386A3/RC x 386A/3	1	003860013
386A4/RC x 386A/4	1	003860014
386A5/RC x 386A/5	1	003860015
386A6/RC x 386A/6	1	003860016

388

трубогиб для медных труб,
труб из легких сплавов
и тонкостенных стальных труб

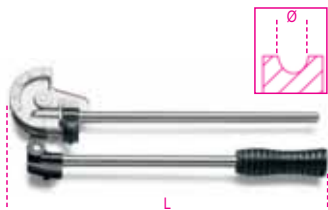

Ø mm	L mm	
6	305	1 003880006
8	315	1 003880008
10	350	1 003880010
12	360	1 003880012
14	455	1 003880014
15	465	1 003880015
16	465	1 003880016

388A

трубогиб для медных труб
и труб из легких сплавов



388A/1	Ø	
	6-8-10 mm	1 003880051
388A/2	1/4"-5/16"-3/8"	1 003880055

392A

сантехнические клещи для сифонов
с защитными губками



Ø mm	L mm	
14÷62	235	1 003920001

392A/RG

защитные губки для 392A



392A/RG	1	003920051
---------	---	-----------

393

гаечный ключ для кранов



L mm	
270	2 003930001

395

ключ для раковин



15÷32 mm	L mm	
5/8"÷1"1/4	240	2 003950001

395T

телескопический ключ для раковин



395T	10÷32 mm	L mm	
	250÷430	2	003950100
	3/8"÷1"1/4		

395KS

T-образный вороток 3/8 дюйма



395KS	L mm	
	250	1 003950121

399

тиски для труб

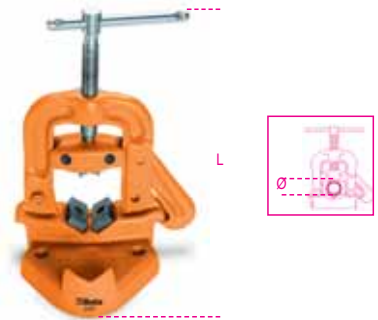

Ø	L min mm	
10÷60 mm 1/8÷2"	220	1 003990005
10÷89 mm 1/8÷3"	290	1 003990010

410

сверло с цилиндрическим хвостовиком
по металлу, HSS



DIN 338 ISO 235

Ø mm	L mm	
0,50	22	10 004100030
1,00	34	10 004100040
1,25	38	10 004100043
1,50	40	10 004100046
1,75	46	10 004100049
2,00	49	10 004100052
2,25	53	10 004100055
2,50	57	10 004100058
2,75	61	10 004100061
3,00	61	10 004100064
3,20	65	10 004100066
3,25	65	10 004100067
3,50	70	10 004100070
3,75	70	10 004100073
4,00	75	10 004100076
4,20	75	10 004100078
4,25	75	10 004100079
4,50	80	10 004100082
4,75	80	10 004100085
5,00	86	10 004100088
5,25	86	10 004100091
5,50	93	10 004100094
5,75	93	10 004100097
6,00	93	10 004100100
6,25	101	10 004100103
6,50	101	10 004100106
6,75	109	10 004100109



Ø mm	L mm		
7,00	109	10	004100112
7,50	109	10	004100118
8,00	117	10	004100124
8,50	117	10	004100130
9,00	125	5	004100136
9,50	125	5	004100142
10,00	133	5	004100148
10,50	133	5	004100172
11,00	142	5	004100184
11,50	142	5	004100196
12,00	151	5	004100210
12,50	151	5	004100222
13,00	151	5	004100234
14,00	160	5	004100242
15,00	169	5	004100250
16,00	178	5	004100258
17,00	186	3	004100262
18,00	194	3	004100266
19,00	202	3	004100270
20,00	210	3	004100274



410/SP19	1	004100419
Ø 1÷10 x 0,5 mm		
410/SPV1	1	004100420
410/SP25	1	004100425
Ø 1÷13 x 0,5 mm		
410/SPV2	1	004100426



410/SEL19	1	004100418
Ø 1÷10 x 0,5 mm		

410MIX/SEL19

набор из сверел в пластиковом тубусе



410MIX/SEL19	1	004100417
--------------	---	-----------



Ø 1 - 1,5 - 2 - 2,5 - 3 - 3,5 - 4
4,5 - 5 - 5,5 - 6 - 8 - 10 mm

Ø 4 - 5 - 6 - 8 - 9 - 10 mm

410A

сверло со ступенчатым цилиндрическим хвостовиком по металлу, HSS



DIN 338 ISO 235

Ø mm	L mm		
13,50	108	5	004100281
14,00	108	5	004100283
14,50	114	5	004100285
15,00	114	5	004100287
15,50	120	5	004100289
16,00	120	5	004100291
16,50	125	3	004100292
17,00	125	3	004100293
17,50	130	3	004100294
18,00	130	3	004100295
18,50	135	3	004100296
19,00	135	3	004100297
19,50	140	3	004100298
20,00	140	3	004100299

410AS

сверло с цилиндрическим хвостовиком по металлу, дюймовое, HSS



ANSI B94

Ø "	L mm		
1/16	48	10	004100371
5/64	51	10	004100372
3/32	57	10	004100373
7/64	67	10	004100374
1/8	70	10	004100375
9/64	73	10	004100376
5/32	79	10	004100377
11/64	83	10	004100378
3/16	89	10	004100379

Ø "	L mm		
13/64	92	10	004100380
7/32	95	10	004100381
15/64	98	10	004100382
1/4	102	10	004100383
17/64	105	10	004100384
9/32	108	10	004100385
19/64	111	10	004100386
5/16	114	10	004100387
21/64	117	10	004100388
11/32	121	5	004100389
23/64	124	5	004100390
3/8	127	5	004100391
25/64	130	5	004100392
13/32	133	5	004100393
27/64	137	5	004100394
7/16	140	5	004100395
29/64	143	5	004100396
15/32	149	5	004100397
31/64	149	5	004100399
1/2	152	5	004100400



410AS/SP21	1	004100429
Ø 1/16-5/64-3/32-7/64 1/8-9/64-5/32-11/64-3/16 13/64-7/32-15/64-1/4 17/64-9/32-19/64-5/16 21/64-11/32-23/64-3/8		
410AS/SPV1	1	004100430

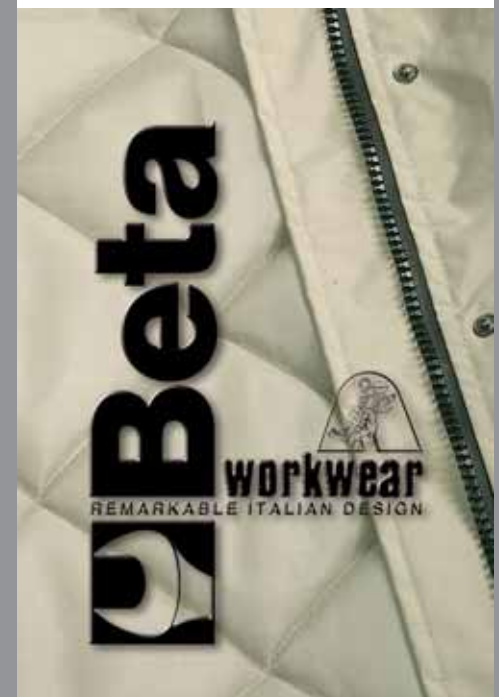

Beta



Beta

workwear
REMARKABLE ITALIAN DESIGN



1 004100433

410AS/SEL21
 Ø 1/16-5/64-3/32-7/64
 1/8-9/64-5/32-11/64-3/16
 13/64-7/32-15/64-1/4
 17/64-9/32-19/64-5/16
 21/64-11/32-23/64-3/8

412

сверло с цилиндрическим хвостовиком по металлу, HSS, глянцевая полировка



DIN 338 ISO 235

Ø mm	L mm	1
0,50	22	10 004120030
1,00	34	10 004120040
1,25	38	10 004120043
1,50	40	10 004120046
1,75	46	10 004120049
2,00	49	10 004120052
2,25	53	10 004120055
2,50	57	10 004120058
2,75	61	10 004120061
3,00	61	10 004120064
3,25	65	10 004120067
3,50	70	10 004120070
3,75	70	10 004120073
4,00	75	10 004120076
4,25	75	10 004120079
4,50	80	10 004120082
4,75	80	10 004120085
5,00	86	10 004120088
5,25	86	10 004120091
5,50	93	10 004120094
5,75	93	10 004120097
6,00	93	10 004120100
6,25	101	10 004120103
6,50	101	10 004120106
6,75	109	10 004120109
7,00	109	10 004120112
7,25	109	5 004120115
7,50	109	5 004120118
7,75	117	5 004120121
8,00	117	5 004120124
8,25	117	5 004120127
8,50	117	5 004120130
8,75	125	5 004120133
9,00	125	5 004120136
9,25	125	5 004120139
9,50	125	5 004120142
9,75	133	5 004120145
10,00	133	5 004120148
10,25	133	5 004120149
10,50	133	5 004120150
10,75	142	5 004120151
11,00	142	5 004120152
11,25	142	5 004120153
11,50	142	5 004120154
11,75	142	5 004120155

Ø mm	L mm	5
12,00	151	5 004120156
12,25	151	5 004120157
12,50	151	5 004120158
12,75	151	5 004120159
13,00	151	5 004120160



1 004120419

412/SP19	Ø 1÷10 x 0,5 mm	1 004120420
412/SPV1	Ø 1÷13 x 0,5 mm	1 004120425
412/SP25	Ø 1÷13 x 0,5 mm	1 004120426
412/SPV2	Ø 1÷13 x 0,25 mm	1 004120449
412/SP49	Ø 1÷13 x 0,25 mm	1 004120451
412/SPV4	Ø 1÷13 x 0,25 mm	1 004120451

412/C150



1 004120450

412/C150	Ø 3 mm	n. 20
	Ø 1 - 1,5 - 2 - 2,5 - 3,5 - 4 - 4,5 - 5 mm	10
	Ø 5,5 - 6 - 6,5 - 7 - 7,5 - 8 - 8,5 - 9 - 9,5 - 10 mm	5
	365x230x47 mm - 3390 g	



1 004120452

412/SP91	Ø 1÷10 x 0,10 mm	1 004120452
-----------------	------------------	-------------

412A

сверло со ступенчатым цилиндрическим хвостовиком по металлу, HSS



DIN 338 ISO 235

Ø mm	L mm	3
13,50	160	3 004120202
14,00	160	3 004120204
14,50	169	3 004120206
15,00	169	3 004120208
15,50	178	3 004120210
16,00	178	3 004120212
16,50	186	1 004120213
17,00	186	1 004120214
17,50	194	1 004120215
18,00	194	1 004120216
18,50	202	1 004120217
19,00	202	1 004120218
19,50	210	1 004120219
20,00	210	1 004120220

412L

сверло с цилиндрическим хвостовиком по металлу, HSS, удлиненное



DIN 340 ISO 494

Ø mm	L mm	10
2,00	85	10 004120232
2,50	95	10 004120234
3,00	100	10 004120236
3,50	112	10 004120238
4,00	119	10 004120240
4,50	126	10 004120242
5,00	132	10 004120244
5,50	139	10 004120246
6,00	139	10 004120248
6,50	148	5 004120250
7,00	156	5 004120252
8,00	165	5 004120256
9,00	175	5 004120260
10,00	184	5 004120264

414

сверло с цилиндрическим хвостовиком по металлу, рабочая часть покрыта HSS-TiN



DIN 338 ISO 235

Ø mm	L mm	10
1,00	34	10 004140040
1,25	38	10 004140042
1,50	40	10 004140046
1,75	46	10 004140048
2,00	49	10 004140052
2,25	53	10 004140054
2,50	57	10 004140058
2,75	61	10 004140060
3,00	61	10 004140064

Ø mm	L mm		
3,25	65	10	004140066
3,50	70	10	004140070
3,75	70	10	004140072
4,00	75	10	004140076
4,25	75	10	004140078
4,50	80	10	004140082
4,75	80	10	004140084
5,00	86	10	004140088
5,25	86	10	004140090
5,50	93	10	004140094
5,75	93	10	004140096
6,00	93	10	004140100
6,25	101	10	004140102
6,50	101	10	004140106
6,75	109	10	004140108
7,00	109	10	004140112
7,25	109	5	004140114
7,50	109	5	004140118
7,75	117	5	004140120
8,00	117	5	004140124
8,25	117	5	004140125
8,50	117	5	004140130
8,75	125	5	004140132
9,00	125	5	004140136
9,25	125	5	004140138
9,50	125	5	004140142
9,75	133	5	004140144
10,00	133	5	004140148
10,50	133	5	004140150
11,00	142	5	004140152
11,50	142	5	004140154
12,00	151	5	004140156
12,50	151	5	004140158
13,00	151	5	004140160



414/SP19	1	004140419
Ø 1÷10 x 0,5 mm		
414/SPV1	1	004140420
414/SP25	1	004140425
Ø 1÷13 x 0,5 mm		
414/SPV2	1	004140426
414/SP49	1	004140429
Ø 1÷13 x 0,25 mm		
414/SPV4	1	004140430

414/C116



414/C116	1	004140450
----------	---	-----------

414	Ø 1 - 1,5 - 2 - 2,5 - 3 - 3,5 - 4 - 4,5 - 5 mm	n.
	Ø 5,5 - 6 - 6,5 - 7 - 7,5 - 8 mm	10
	Ø 8,5 - 9 - 9,5 - 10 mm	3
		2
	365x230x47 mm - 2680 g	

415

сверло с цилиндрическим хвостовиком по нержавеющей стали, HSS-CO 8%



DIN 338 ISO 235

Ø mm	L mm		
0,50	22	10	004150029
1,00	34	10	004150040
1,25	38	10	004150043
1,50	40	10	004150046
1,75	46	10	004150049
2,00	49	10	004150052
2,25	53	10	004150055
2,50	57	10	004150058
2,75	61	10	004150061
3,00	61	10	004150064
3,25	65	10	004150067
3,50	70	10	004150070
3,75	70	10	004150073
4,00	75	10	004150076
4,25	75	10	004150079
4,50	80	10	004150082
4,75	80	10	004150085
5,00	86	10	004150088
5,25	86	10	004150091
5,50	93	10	004150094
5,75	93	10	004150097
6,00	93	10	004150100
6,25	101	10	004150103
6,50	101	10	004150106
6,75	109	10	004150109
7,00	109	10	004150112
7,25	109	5	004150115
7,50	109	5	004150118
7,75	117	5	004150121
8,00	117	5	004150124
8,25	117	5	004150127
8,50	117	5	004150130
8,75	125	5	004150133
9,00	125	5	004150136
9,25	125	5	004150139
9,50	125	5	004150142
9,75	133	5	004150145
10,00	133	5	004150148
10,25	133	5	004150149
10,50	133	5	004150150
10,75	142	5	004150151
11,00	142	5	004150152

Ø mm	L mm		
11,25	142	5	004150153
11,50	142	5	004150154
11,75	142	5	004150155
12,00	151	5	004150156
12,25	151	5	004150157
12,50	151	5	004150158
12,75	151	5	004150159
13,00	151	5	004150160
14,00	160	3	004150164
15,00	169	3	004150168
16,00	178	3	004150172
17,00	186	1	004150174
18,00	194	1	004150176
19,00	202	1	004150178
20,00	210	1	004150180



415/SP19	1	004150419
Ø 1÷10 x 0,5 mm		
415/SPV1	1	004150420
415/SP25	1	004150425
Ø 1÷13 x 0,5 mm		
415/SPV2	1	004150426
415/SP49	1	004150431
Ø 1÷13 x 0,25 mm		
415/SPV4	1	004150432

415/C116



415/C116	1	004150450
----------	---	-----------

415	Ø 1 - 1,5 - 2 - 2,5 - 3 - 3,5 - 4 - 4,5 - 5 mm	n.
	Ø 5,5 - 6 - 6,5 - 7 - 7,5 - 8 mm	10
	Ø 8,5 - 9 - 9,5 - 10 mm	3
		2
	365x230x47 mm - 2680 g	

Beta

Beta
Collection



415/SP91
Ø 1÷10 x 0,10 mm 1 004150460

416

сверло с цилиндрическим хвостовиком, со специальной формой режущей части



ПОВЫШЕННАЯ СКОРОСТЬ РЕЗКИ



DIN 338

Ø mm	L mm		
1,00	34	10	004160010
1,50	40	10	004160015
2,00	49	10	004160020
2,50	57	10	004160025
3,00	61	10	004160030
3,50	70	10	004160035
4,00	75	10	004160040
4,50	80	10	004160045
5,00	86	10	004160050
5,50	93	10	004160055
6,00	93	10	004160060
6,50	101	10	004160065
7,00	109	10	004160070
7,50	109	5	004160075
8,00	117	5	004160080
8,50	117	5	004160085
9,00	125	5	004160090
9,50	125	5	004160095
10,00	133	5	004160100



416/SP19
Ø 1÷10 x 0,5 mm 1 004160419

417

сверло с цилиндрическим хвостовиком по камню с твердосплавными напайками



DIN 8039

Ø mm	L mm		
3	70	10	004170003
4	75	10	004170004
5	85	10	004170005
5L	150	5	004170105
6	100	10	004170007
6L	150	5	004170106
7	120	10	004170009
8	120	10	004170010
8L	200	5	004170113
9	120	10	004170011
10	120	10	004170012
10L	200	5	004170120
12	150	10	004170014
12L	200	5	004170125
14	150	5	004170016
16	150	5	004170018



417/SP8
Ø 3-4-5-6-8-9-10-12 mm 1 004170100

419

бур с хвостовиком SDS +



DIN 8039

ØxL mm		
4x110	10	004190002
5x110	10	004190004
5x160	10	004190006
6x110	10	004190012
6x160	10	004190014
6x210	10	004190016
7x160	10	004190028
8x110	10	004190030
8x160	10	004190032
8x210	10	004190034
8x260	10	004190036
8x460	10	004190042
9x160	5	004190044

ØxL mm		
10x160	5	004190050
10x210	5	004190052
10x260	5	004190054
10x310	5	004190056
10x460	5	004190060
12x160	5	004190064
12x210	5	004190066
12x260	5	004190068
12x460	5	004190074
14x160	3	004190086
14x260	3	004190090
14x310	3	004190092
14x460	3	004190096
16x210	3	004190112
16x250	3	004190114
16x300	3	004190116
16x450	3	004190120
18x250	1	004190124
20x310	1	004190128

423

сверло для высверливания точечной сварки



Ø mm	L mm		
6	66	10	004230006
7	74	10	004230007
8	79	10	004230008
10	89	10	004230010

423A

сверло для высверливания точечной сварки



Ø mm	L mm		
6,5	40	1	004230015
8,0	40	1	004230020

424

коническое сверло, HSS



L mm	Ø mm		
424/1	58	3÷14	3 004240001
424/2	63	6÷20	3 004240002
424/3	60	16÷30	3 004240003
424/4	80	3÷22	1 004240004
424/5	102	3÷31	1 004240005
424/6	86	26÷40	1 004240006
424/7	89	36÷50	1 004240007
424/8	90	40÷61	1 004240008



424/SP3	1	004240019
424/1+424/2+424/3		
Ø 3÷30 mm		
424/SPV	1	004240020

425

ступенчатое сверло, HSS



GR	L mm	Ø mm	S mm		
425/1	70	4÷12	1	2	004250010
425/2	55	4÷12	2	2	004250012
425/3	85	4÷20	2	2	004250015
425/4	85	12÷20	1	2	004250016
425/5	97	20÷30	1	2	004250017
425/6	75	4÷30	2	2	004250020
425/7	97	30÷40	1	2	004250025
425/8	100	40÷50	1	2	004250029



425/SP3	1	004250030
425/1+425/3+425/6		
Ø 4÷30 mm		
425/SPV	1	004250035

426

зенковка, HSS



GR	Ø mm	L mm		
1	4,3	44	5	004260001
2	5,3	44	5	004260002
3	6,3	44	5	004260003
4	7,3	44	5	004260004

GR	Ø mm	L mm		
5	8,3	50	5	004260005
6	9,4	50	5	004260006
7	10,4	54	5	004260007
8	12,4	54	5	004260008
9	15,0	56	5	004260009
10	16,5	60	5	004260010
11	20,5	63	5	004260011
12	25,0	66	5	004260012
13	28,0	71	5	004260013
14	31,0	71	5	004260014



426/SP6	1	004260030
GR 3-5-7-8-10-11		
Ø 6,3÷20,5 mm		
426/SPV	1	004260035

426SB

конус для удаления заусенцев, HSS



	L mm	Ø mm		
426/SB1	45	10 - (2÷5)	1	004260101
426/SB2	48	14 - (5÷10)	1	004260102
426/SB3	65	21 - (10÷15)	1	004260103
426/SB4	85	28 - (15÷20)	1	004260104
426/SB5	102	35 - (20÷25)	1	004260105
426/SB6	115	44 - (25÷30)	1	004260106



426SB/SP4	1	004260130
426/SB1-426/SB2		
426/SB3-426/SB4		
Ø 2÷20 mm		
426SB/SPV1	1	004260135

426MD

ротационный напильник, сделанный из твердого металла крестовое сечение HM4



	L mm	Ø2 mm		
426MD/CP8	63	8	1	004260512
426MD/CP12	70	12	1	004260522
426MD/CT8	63	8	1	004260513
426MD/CT12	70	12	1	004260523
426MD/F8	63	8	1	004260514
426MD/F12	70	12	1	004260524
426MD/T8	63	8	1	004260516
426MD/T12	70	12	1	004260526
426MD/S8	52	8	1	004260518
426MD/S12	55	12	1	004260528
426MD/FA8	63	8	1	004260519
426MD/FA12	70	12	1	004260529



426MD/SP10	1	004260510
426MD/CP-426MD/CT-426MD/F		
426MD/T-426MD/S		
Ø 8-12 mm		

Beta



427

клин для извлечения конусных сверел



DIN 317

GR	L mm	Icon	Code
0	92		5 004270000
1-2	140		5 004270002
3	190		5 004270003
4	225		3 004270004
5-6	260		3 004270006

428FP

метчик машинный однопроходного типа для сквозных отверстий, HSS

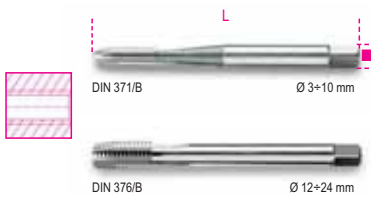

ISO 529

M	mm	L mm	Icon	Code
3x0,5	2,7	56		10 004280003
4x0,7	3,4	63		10 004280004
5x0,8	4,9	70		10 004280005
6x1	4,9	80		10 004280006
8x1,25	6,2	90		10 004280008
10x1,5	8,0	100		10 004280010
12x1,75	7,0	110		5 004280012
14x2	9,0	110		5 004280014
16x2	9,0	110		5 004280016
18x2,5	11,0	125		3 004280018
20x2,5	12,0	140		3 004280020
22x2,5	14,5	140		3 004280022
24x3	14,5	160		3 004280024

428FC

метчик машинный однопроходного типа для глухих отверстий, HSS

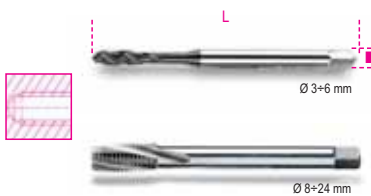

ISO 529

M	mm	L mm	Icon	Code
3x0,5	2,7	56		10 004280103
4x0,7	3,4	63		10 004280104
5x0,8	4,9	70		10 004280105
6x1	4,9	80		10 004280106
8x1,25	6,2	90		10 004280108
10x1,5	8,0	100		10 004280110
12x1,75	7,0	110		5 004280112
14x2	9,0	110		5 004280114
16x2	9,0	110		5 004280116
18x2,5	11,0	125		3 004280118
20x2,5	12,0	140		3 004280120
22x2,5	14,5	140		3 004280122
24x3	14,5	160		3 004280124

428/C14

набор из 14 машинных метчиков, модели 428FP и 428FC



428/C14

428FP M3÷12
428FC M3÷12

1 004280201

429FP

метчик машинный однопроходного типа для сквозных отверстий, HSS-CO 5%

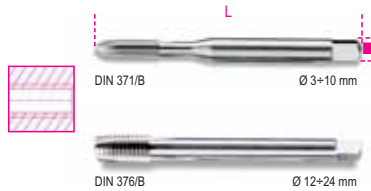

ISO 529

M	mm	L mm	Icon	Code
3x0,5	2,7	56		5 004290003
4x0,7	3,4	63		5 004290004
5x0,8	4,9	70		5 004290005
6x1	4,9	80		5 004290006
8x1,25	6,2	90		5 004290008
10x1,5	8,0	100		5 004290010
12x1,75	7,0	110		5 004290012
14x2	9,0	110		5 004290014
16x2	9,0	110		5 004290016
18x2,5	11,0	125		3 004290018
20x2,5	12,0	140		3 004290020
22x2,5	14,5	140		3 004290022
24x3	14,5	160		3 004290024

429FC

метчик машинный однопроходного типа для глухих отверстий, HSS-CO 5%



ISO 529

M	mm	L mm	Icon	Code
3x0,5	2,7	56		5 004290103
4x0,7	3,4	63		5 004290104
5x0,8	4,9	70		5 004290105
6x1	4,9	80		5 004290106
8x1,25	6,2	90		5 004290108
10x1,5	8,0	100		5 004290110
12x1,75	7,0	110		5 004290112

M	mm	L mm	Icon	Code
14x2	9,0	110		5 004290114
16x2	9,0	110		5 004290116
18x2,5	11,0	125		3 004290118
20x2,5	12,0	140		3 004290120
22x2,5	14,5	140		3 004290122
24x3	14,5	160		3 004290124

429/C14

набор из 14 машинных метчиков, модели 429FP и 429FC



429/C14

429FP M3÷12
429FC M3÷12

1 004290201

430

метчик ручной трехпроходной, метрическая резьба, хромированная сталь



DIN 352 ISO 529

M	mm	L mm	Icon	Code
2x0,4	2,5	36		5 004300002
3x0,5	2,5	40		5 004300003
4x0,7	3,0	45		5 004300004
5x0,8	4,0	48		5 004300005
6x1	5,0	50		5 004300006
7x1	4,5	50		5 004300007
8x1,25	5,0	56		3 004300008
9x1,25	5,5	63		3 004300009
10x1,5	6,0	70		3 004300010
11x1,5	7,0	70		3 004300011
12x1,75	7,0	75		3 004300012
14x2	8,0	80		3 004300014
16x2	10,0	80		3 004300016
18x2,5	11,0	95		1 004300018
20x2,5	12,0	95		1 004300020
22x2,5	14,5	100		1 004300022
24x3	14,5	110		1 004300024





430/SP21	1	004300201
M 3-4-5-6-8-10-12		
430/SPV	1	004300202

430ASW

метчик ручной трехпроходной, резьба Whitworth, хромированная сталь



WHITWORTH

DIN 352

BSW	mm	L mm		
1/8x40	2,7	40	5	004300031
5/32x32	3,4	45	5	004300032
3/16x24	4,3	48	5	004300033
1/4x20	4,9	50	5	004300034
5/16x18	4,9	56	3	004300035
3/8x16	5,5	70	3	004300036
7/16x14	6,2	70	3	004300037
1/2x12	7,0	75	3	004300038
9/16x12	9,0	80	1	004300039
5/8x11	9,0	80	1	004300040
3/4x10	11,0	95	1	004300041
7/8x9	14,5	100	1	004300042
1"x8	16,0	110	1	004300043

430ASC

метчик ручной трехпроходной, резьба UNC, хромированная сталь



UNC

ANSI B1.1

UNC	mm	L mm		
1/4x20	4,9	70	5	004300051
5/16x18	4,9	70	5	004300052
3/8x16	5,5	75	3	004300053
7/16x14	6,2	80	3	004300054
1/2x13	7,0	85	3	004300055
9/16x12	9,0	90	3	004300056
5/8x11	9,0	100	3	004300057
3/4x10	11,0	110	3	004300058
7/8x9	14,5	120	1	004300059
1"x8	16,0	130	1	004300060

431

метчик ручной трехпроходной, метрическая резьба, HSS



DIN 352 UNI 4535

M	mm	L mm		
3x0,5	2,5	40	5	004310003
4x0,7	3,0	45	5	004310004
5x0,8	4,0	48	5	004310005
6x1	5,0	50	5	004310006
7x1	5,0	50	5	004310007
8x1,25	5,0	56	3	004310008
10x1,5	6,0	70	3	004310010
12x1,75	7,0	75	3	004310012
14x2	9,0	80	1	004310014
16x2	9,0	80	1	004310016
18x2,5	11,0	95	1	004310018
20x2,5	12,0	95	1	004310020
22x2,5	12,0	100	1	004310022
24x3	14,5	110	1	004310024



431/SP21	1	004310201
M 3-4-5-6-8-10-12		
431/SPV	1	004310202

433

метчик ручной двухпроходной, метрическая мелкая резьба, хромированная сталь



DIN 2181 UNI 4535

M	mm	L mm		
6x0,75	4,5	48	5	004330201
7x0,75	4,5	56	5	004330202
8x0,75	5,0	50	5	004330203
8x1	5,0	56	5	004330204
9x0,75	6,0	63	5	004330205
9x1	6,0	63	5	004330206
10x0,75	6,5	63	5	004330207
10x1	6,5	63	5	004330208
10x1,25	6,5	63	5	004330209
11x0,75	7,0	70	3	004330210
11x1	7,0	70	3	004330211
11x1,25	7,0	70	3	004330212

M	mm	L mm		
12x0,75	7,0	70	3	004330213
12x1	7,0	70	3	004330214
12x1,25	7,0	70	3	004330215
12x1,5	7,0	70	3	004330216
14x1	8,0	80	1	004330217
14x1,25	8,0	80	1	004330218
14x1,5	8,0	80	1	004330219
16x1	10,0	80	1	004330220
16x1,5	10,0	80	1	004330221
18x1,5	11,0	95	1	004330222
18x2	11,0	80	1	004330223
20x1,5	14,5	80	1	004330224
22x1,5	14,5	80	1	004330225
24x1,5	14,5	80	1	004330226
24x2	14,5	80	1	004330227

433ASF

метчик ручной двухпроходной, UNF резьба, хромированная сталь



UNF

ANSI B1.1

UNF	mm	L mm		
1/4x28	4,9	70	5	004330301
5/16x24	4,9	70	5	004330302
3/8x24	5,5	75	3	004330303
7/16x20	6,2	80	3	004330304
1/2x20	7,0	85	3	004330305
9/16x18	9,0	90	3	004330306
5/8x18	9,0	100	3	004330307
3/4x16	11,0	110	3	004330308
7/8x14	14,5	120	1	004330309
1"x12	16,0	130	1	004330310

433ASG

метчик ручной двухпроходной, GAS (BSP) резьба, хромированная сталь



DIN 353 UNI 338

GAS	mm	L mm		
1/8x28	4,9	65	1	004330401
1/4x19	5,5	70	1	004330402
3/8x19	6,2	75	1	004330403
1/2x14	7,0	80	1	004330405
3/4x14	9,0	90	1	004330408
1"x11	11,0	100	1	004330410



434

метчик ручной двухпроходной,
метрическая мелкая резьба, HSS



DIN 2181 UNI 4535

M	■ mm	L mm		
6x0,75	4,5	48	5	004340001
8x0,75	5,0	56	5	004340003
8x1	5,0	56	5	004340004
10x0,75	6,5	63	5	004340007
10x1	6,5	63	5	004340008
10x1,25	6,5	63	5	004340009
12x1	7,0	70	3	004340014
12x1,25	7,0	70	3	004340015
12x1,5	7,0	70	3	004340016
13x1,5	9,0	70	1	004340017
14x1	9,0	70	1	004340018
14x1,25	9,0	70	1	004340019
14x1,5	9,0	70	1	004340020
15x1,5	9,0	70	1	004340021
16x1	9,0	70	1	004340022
16x1,5	9,0	70	1	004340023
18x1,5	11,0	80	1	004340024
18x2	11,0	90	1	004340025
20x1,25	12,0	80	1	004340026
20x1,5	12,0	80	1	004340027
20x2	12,0	90	1	004340028
22x1,5	14,5	80	1	004340029
24x1	14,5	80	1	004340030
24x1,5	14,5	80	1	004340031
24x2	14,5	80	1	004340032

434ASF

метчик ручной двухпроходной,
UNF резьба, HSS



DIN 2181

UNF	■ mm	L mm		
NR 6x40	3,0	40	1	004340301
NR 8x36	4,9	40	1	004340302
NR 10x32	4,9	45	1	004340303
NR 12x28	4,9	50	1	004340304
1/4x28	4,9	50	1	004340305
5/16x24	4,9	56	1	004340306
3/8x24	5,5	63	1	004340307
7/16x20	6,2	63	1	004340308
1/2x20	7,0	75	1	004340309
9/16x18	9,0	80	1	004340310
5/8x18	9,0	80	1	004340311
3/4x16	11,0	95	1	004340312
7/8x14	14,5	100	1	004340313
1"x12	16,0	110	1	004340314

434ASG

метчик ручной двухпроходной,
GAS (BSP) резьба, HSS



DIN 5157

GAS	■ mm	L mm		
1/8x28	5,5	63	1	004340401
1/4x19	9,0	63	1	004340402
3/8x19	9,0	70	1	004340403
1/2x14	12,0	80	1	004340404
5/8x14	14,0	90	1	004340405
3/4x14	16,0	100	1	004340406
7/8x14	18,0	100	1	004340407
1"x11	20,0	110	1	004340408

435

метчикодержатель-вороток, усиленный



DIN 1814

	□ mm	L mm		
435/0	2÷4,9	140	3	004350007
435/1	2,1÷5,5	180	2	004350009
435/1,5	2,1÷7,3	180	2	004350011
435/2	3,4÷9	260	2	004350013
435/3	4,9÷14	380	1	004350020
435/4	5,5÷16	490	1	004350027
x M9÷M27				
435/5	8÷18	620	1	004350032
x M13÷M32				

435G

метчикодержатель-вороток



DIN 1814

	□ mm	L mm		
435G/0	2÷5	130	5	004350108
x M1÷M8				
435G/1	2÷6,3	190	5	004350110
x M1÷M10				
435G/1,5	2,1÷8	217	5	004350112
x M1÷M12				
435G/2	3÷9	280	5	004350114
x M4÷M12				
435G/3	4,9÷12	380	2	004350121
x M5÷M20				
435G/4	5,5÷16	500	2	004350127
x M11÷M27				
435G/5	7÷18	700	1	004350132
x M13÷M32				
435G/6	11÷24	800	1	004350142
x M18÷M42				

436

вороток торцевой с трещоточным
механизмом

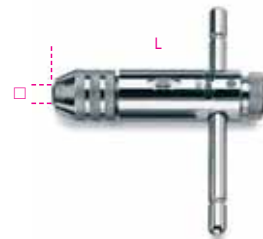

	□ mm	L mm		
436/1	2÷5	85	5	004360002
x M3÷M8				
436/2	4,6÷8	110	5	004360004
x M5÷M12				

436L

вороток торцевой с трещоточным
механизмом, удлиненный



	□ mm	L mm		
436L/1	2÷5	245	2	004360012
x M3÷M8				
436L/2	4,6÷8	295	2	004360014
x M5÷M12				

436R

запасные зажимы для 436 и 436L

436R/1			1	004360022
436R/2			1	004360024

440

плашка круглая, метрическая резьба,
хромированная сталь



UNI EN 22568

M				
2x0,4			5	004400002
3x0,5			5	004400003
4x0,7			5	004400004
5x0,8			5	004400005
6x1			5	004400006
7x1			5	004400007
8x1,25			5	004400008
9x1,25			5	004400009
10x1,5			5	004400010
12x1,75			5	004400012

440A

платка круглая, метрическая резьба, хромированная сталь



UNI EN 22568

M		
10x1,5	3	004400110
11x1,5	3	004400111
12x1,75	3	004400112
14x2	3	004400114
16x2	3	004400116
18x2,5	3	004400118
20x2,5	3	004400120

440B

платка круглая, метрическая резьба, хромированная сталь



UNI EN 22568

M		
18x2,5	3	004400122
20x2,5	3	004400124
22x2,5	3	004400126
24x3	3	004400128

440ASW

платка круглая, резьба Whitworth, хромированная сталь



BSW	Ø mm	
1/8x40	25,4	5 004400201
5/32x32	25,4	5 004400202
3/16x24	25,4	5 004400203
1/4x20	25,4	5 004400204
5/16x18	25,4	5 004400205
3/8x16	38,1	3 004400206
7/16x14	38,1	3 004400207
1/2x12	38,1	3 004400208
9/16x12	38,1	3 004400209
5/8x11	50,8	3 004400210
3/4x10	50,8	3 004400211
7/8x9	50,8	3 004400212
1"x8	50,8	3 004400213

440ASC

платка круглая, резьба UNC, хромированная сталь



UNC	Ø mm	
1/4x20	25,4	5 004400221
5/16x18	25,4	5 004400222
3/8x16	38,1	3 004400223
7/16x14	38,1	3 004400224
1/2x13	38,1	3 004400225
9/16x12	38,1	3 004400226
5/8x11	50,8	3 004400227
3/4x10	50,8	3 004400228
7/8x9	50,8	3 004400229
1"x8	50,8	3 004400230

440ASF

платка круглая, резьба UNF, хромированная сталь



ANSI B1.1

UNF	Ø mm	
1/4x28	25,4	5 004400241
5/16x24	25,4	5 004400242
3/8x24	38,1	3 004400243
7/16x20	38,1	3 004400244
1/2x20	38,1	3 004400245
9/16x18	38,1	3 004400246
5/8x18	50,8	3 004400247
3/4x16	50,8	3 004400248
7/8x14	50,8	3 004400249
1"x12	50,8	3 004400250

440ASG

платка круглая, резьба GAS (BSP), хромированная сталь



UNI 338 EN 22568

GAS	Ø mm	
1/8x28	38,1	3 004400255
1/4x19	38,1	3 004400256
3/8x19	38,1	3 004400257
1/2x14	50,8	3 004400259
3/4x14	50,8	3 004400260
1"x11	63,5	3 004400261

441

платка круглая, метрическая мелкая резьба, хромированная сталь



DIN 223 EN 22568

M		
6x0,75	5	004410004
7x0,75	5	004410005
8x0,75	5	004410006
8x1	5	004410007
9x0,75	5	004410008
9x1	5	004410009

441A

платка круглая, метрическая мелкая резьба, хромированная сталь



UNI EN 22568

M		
10x0,75	3	004410100
10x1	3	004410101
10x1,25	3	004410102
11x0,75	3	004410103
11x1	3	004410104
11x1,25	3	004410105
12x0,75	3	004410106
12x1	3	004410107
12x1,25	3	004410108
12x1,5	3	004410109
14x1	3	004410110
14x1,25	3	004410111
14x1,5	3	004410112
16x1	3	004410113
16x1,5	3	004410114
18x1,5	3	004410115

441B

платка круглая, метрическая мелкая резьба, хромированная сталь



UNI EN 22568

M		
18x1,5	3	004410117
18x2	3	004410118
20x1,5	3	004410119
22x1,5	3	004410120
24x1,5	3	004410121
24x2	3	004410122



442

плашка круглая, метрическая резьба, HSS



UNI EN 22568

M	ØxS mm		
3x0,5	20x5	3	004420003
4x0,7	20x5	3	004420004
5x0,8	20x7	3	004420005
6x1	20x7	3	004420006
7x1	25x9	3	004420007
8x1,25	25x9	3	004420008
10x1,5	30x11	3	004420010
12x1,75	38x14	3	004420012
14x2	38x14	1	004420014
16x2	45x18	1	004420016
18x2,5	45x18	1	004420018
20x2,5	45x18	1	004420020
22x2,5	55x22	1	004420022
24x3	55x22	1	004420024

442ASG

плашка круглая, резьба GAS (BSP), HSS



DIN 5158 ISO 4231 EN 22568

GAS	ØxS mm		
1/8x28	30x11	1	004420255
1/4x19	38x10	1	004420256
3/8x19	45x14	1	004420257
1/2x14	45x14	1	004420258
5/8x14	55x16	1	004420259
3/4x14	55x16	1	004420260
7/8x14	65x18	1	004420261
1"x11	65x18	1	004420262

443

плашка круглая, метрическая мелкая резьба, HSS



ISO 2568 EN 22568

M	ØxS mm		
6x0,75	20x7	1	004430107
8x0,75	25x9	1	004430110
8x1	25x9	1	004430111
10x0,75	30x11	1	004430113
10x1	30x11	1	004430114
10x1,25	30x11	1	004430115
12x1	38x10	1	004430116
12x1,25	38x10	1	004430117
12x1,5	38x10	1	004430118
13x1,5	38x10	1	004430119

M	ØxS mm		
14x1	38x10	1	004430120
14x1,25	38x10	1	004430121
14x1,5	38x10	1	004430122
15x1,5	38x10	1	004430123
16x1	45x14	1	004430124
16x1,5	45x14	1	004430125
18x1,5	45x14	1	004430127
20x1,25	45x14	1	004430129
20x1,5	45x14	1	004430130
20x2	45x14	1	004430131
22x1,5	55x16	1	004430132
24x1	55x16	1	004430133
24x1,5	55x16	1	004430135
24x2	55x16	1	004430136

444

плашкодержатель с тремя стопорными винтами, усиленный



UNI EN 22568

	Ø mm	L mm		
444	20x5	215	5	004440005
444/0	20x7	215	5	004440007
444/1	25,4	225	5	004440025
444/1A	25x9	225	5	004440027
444/1B	30x11	300	5	004440030
444/C	38x11	315	3	004440033
444/1C	38x10	315	3	004440035
444/2	38,1	360	3	004440038
444/1D	45x14	455	1	004440045
444/2D	45x18	455	1	004440046
444/3	50,8	555	1	004440050
444/4	55x16	555	1	004440055
444/5A	63,5	630	1	004440057

444G

плашкодержатель с тремя стопорными винтами



UNI EN 22568

	Ø mm	L mm		
444G/A	16x5	160	5	004440103
444G	20x5	200	5	004440105
444G/0	20x7	200	5	004440107
444G/1	25,4	210	5	004440125
444G/1A	25x9	224	5	004440127
444G/1B	30x11	280	5	004440130
444G/C	38x10	315	3	004440133
444G/1C	38x14	315	3	004440135
444G/2	38,1	320	3	004440138
444G/1D	45x14	450	1	004440145
444G/2D	45x18	450	1	004440146
444G/3	50,8	500	1	004440150
444G/4	55x16	560	1	004440155
444G/5A	63,5	620	1	004440163
444G/6	65x18	630	1	004440165

446/C30

набор метчиков и плашек, хромированная сталь, с метрической резьбой и принадлежностей в деревянном кейсе



446/C30

1 004460055

325x220x35 mm - 1200 g

430 M mm	440 M mm		
3x0,5	3x0,5	435/1,5	444/1
4x0,7	4x0,7		
5x0,8	5x0,8		
6x1	6x1		
8x1,25	8x1,25		
10x1,5	10x1,5		
12x1,75	12x1,75		

446/C48

набор метчиков и плашек, хромированная сталь, с метрической резьбой и принадлежностей в деревянном кейсе



446/C48

1 004460057

580x300x50 mm - 5000 g

430 M mm	440 M mm	440A M mm		
3x0,5	3x0,5	10x1,5	435/1	444/1
4x0,7	4x0,7	12x1,75	435/3	444/2
5x0,8	5x0,8	14x2		
6x1	6x1	16x2		
8x1,25	8x1,25	18x2,5		
10x1,5		20x2,5		
12x1,75				
14x2				
16x2				
18x2,5				
20x2,5				

446/C110

набор метчиков и плашек,
хромированная сталь,
с метрической резьбой
и принадлежностей в деревянном кейсе,
для автомобильных и ремонтных работ



446/C110

1 004460060

500x337x60 mm - 8100 g

430 M mm	433 M mm	440/440A M mm	441/441A M mm
2x0,4	6x0,75	2x0,4	6x0,75
3x0,5	7x0,75	3x0,5	7x0,75
4x0,7	8x0,75	4x0,7	8x0,75
5x0,8	8x1	5x0,8	8x1
6x1	9x0,75	6x1	9x0,75
7x1	9x1	7x1	9x1
8x1,25	10x0,75	8x1,25	10x0,75
9x1,25	10x1	9x1,25	10x1
10x1,5	10x1,25	10x1,5	10x1,25
11x1,5	11x0,75	11x1,5	11x0,75
12x1,75	11x1	12x1,75	11x1
14x2	11x1,25	14x2	11x1,25
16x2	12x0,75	16x2	12x0,75
	12x1		12x1
	12x1,25		12x1,25
	12x1,5		12x1,5
	14x1		14x1
	14x1,25		14x1,25
	14x1,5		14x1,5
	16x1		16x1
	16x1,5		16x1,5
	18x1,5		18x1,5

435/0	444/1	436/1
435/3	444/2	

446ASF/C29

набор метчиков и плашек,
хромированная сталь,
с резьбой UNF
и принадлежностей в деревянном кейсе



446ASF/C29

1 004460070

660x410x50 mm - 6000 g

433ASF	440ASF		
1/4	1/4	435/1,5	444/1
5/16	5/16	435/3	444/2
3/8	3/8		444/3
7/16	7/16		
1/2	1/2		
9/16	9/16		
5/8	5/8		
3/4	3/4		

446ASW/C36

набор метчиков и плашек,
хромированная сталь,
с резьбой Whitworth
и принадлежностей в деревянном кейсе



446ASW/C36

1 004460075

525x310x50 mm - 3400 g

430ASW	440ASW		
1/8	1/8	435/1,5	444/1
5/32	5/32	435/2	444/2
3/16	3/16		
1/4	1/4		
5/16	5/16		
3/8	3/8		
7/16	7/16		
1/2	1/2		

446ASC/C37

набор метчиков и плашек,
хромированная сталь,
с резьбой UNC
и принадлежностей в деревянном кейсе



446ASC/C37

1 004460080

660x410x50 mm - 6700 g

430ASC	440ASC		
1/4	1/4	435/1,5	444/1
5/16	5/16	435/3	444/2
3/8	3/8		444/3
7/16	7/16		
1/2	1/2		
9/16	9/16		
5/8	5/8		
3/4	3/4		

446ASG/C23

набор метчиков и плашек,
хромированная сталь,
с резьбой GAS
и принадлежностей в деревянном кейсе



446ASG/C23

1 004460085

700x430x70 mm - 9800 g

433ASG	440ASG		
1/8	1/8	435/3	444/2
1/4	1/4	435/5	444/3
3/8	3/8		444/5A
1/2	1/2		
3/4	3/4		
1"	1"		

Beta

ISO 9001

447/C37

набор метчиков и плашек,
HSS, с метрической резьбой
и принадлежностей в металлическом кейсе



447/C37 1 004470055

380x185x35 mm - 3960 g

3x0,5	3x0,5	435/0	444
4x0,7	4x0,7	435/2	444/0
5x0,8	5x0,8		444/1A
6x1	6x1		444/1B
8x1,25	8x1,25		444/1C
10x1,5	10x1,5		
12x1,75	12x1,75		

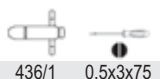

447/C53

набор метчиков и плашек,
HSS, с метрической резьбой
и принадлежностей в металлическом кейсе



447/C53 1 004470060

500x235x50 mm - 9000 g

3x0,5	3x0,5	435/1,5	444	436/1
4x0,7	4x0,7	435/3	444/0	
5x0,8	5x0,8		444/1A	
6x1	6x1		444/1B	
8x1,25	8x1,25		444/1C	
10x1,5	10x1,5		444/2D	
12x1,75	12x1,75			
14x2	14x2			
16x2	16x2			
18x2,5	18x2,5			
20x2,5	20x2,5			

447/C70

набор метчиков и плашек, HSS,
с метрической резьбой и принадлежностей
в деревянном кейсе, для автомобильных
и ремонтных работ



447/C70 1 004470065

510x340x70 mm - 7500 g

3x0,5	8x1	3x0,5	8x1
4x0,7	10x1,25	4x0,7	10x1,25
5x0,8	12x1,25	5x0,8	12x1,25
6x1	12x1,5	6x1	12x1,5
7x1	14x1,25	7x1	14x1,25
8x1,25	14x1,5	8x1,25	14x1,5
10x1,5	16x1,5	10x1,5	16x1,5
12x1,75	12x1,75		
14x2	14x2		
16x2	16x2		

435/0	444	436/1
435/3	444/0	
	444/1A	
	444/1B	
	444/1C	
	444/1D	

450

Коронки биметаллические, HSS



Ø mm	Ø"	A mm	1
16	(5/8)	57	1 004500016
17	(11/16)	57	1 004500017
19	(3/4)	51	1 004500019
20	-	51	1 004500020
21	(13/16)	51	1 004500021
22	(7/8)	51	1 004500022
24	(15/16)	51	1 004500024
25	(1")	51	1 004500025
27	(1"1/16)	51	1 004500027
29	(1"1/8)	51	1 004500029
30	(1"3/16)	51	1 004500030
32	(1"1/4)	51	1 004500032
33	(1"5/16)	51	1 004500033
35	(1"3/8)	51	1 004500035

Ø mm	Ø"	A mm	1
37	(1"7/16)	51	1 004500037
38	(1"1/2)	44	1 004500038
40	(1"9/16)	44	1 004500040
41	(1"5/8)	44	1 004500041
43	(1"11/16)	44	1 004500043
44	(1"3/4)	44	1 004500044
46	(1"13/16)	44	1 004500046
48	(1"7/8)	44	1 004500048
51	(2")	44	1 004500051
52	(2"1/16)	44	1 004500052
54	(2"1/8)	44	1 004500054
57	(2"1/4)	44	1 004500057
59	(2"5/16)	44	1 004500059
60	(2"3/8)	44	1 004500060
64	(2"1/2)	44	1 004500064
65	(2"9/16)	44	1 004500065
67	(2"5/8)	44	1 004500067
68	-	44	1 004500068
70	(2"3/4)	44	1 004500070
73	(2"7/8)	44	1 004500073
76	(3")	44	1 004500076
79	(3"1/8)	44	1 004500079
83	(3"1/4)	44	1 004500083
86	(3"3/8)	44	1 004500086
89	(3"1/2)	44	1 004500089
92	(3"5/8)	44	1 004500092
95	(3"3/4)	44	1 004500095
98	(3"7/8)	44	1 004500098
102	(4")	44	1 004500102
105	(4"1/8)	44	1 004500105
108	(4"1/4)	44	1 004500108
111	(4"3/8)	44	1 004500111
114	(4"1/2)	44	1 004500114
121	(4"3/4)	44	1 004500121
127	(5")	44	1 004500127
140	(5"1/2)	44	1 004500140
152	(6")	44	1 004500152

450AL

Держатели для Биметаллических коронки



450AL/1	Ø mm	L mm	1
450AL/1	16÷30	54	1 004500210
450AL/2	32÷152	70	1 004500215



450AD

Адаптер для держателя 450AL/1



450AD	∅ mm	32÷51	1	004500230
-------	---------	-------	---	-----------

450PA/1

Центрирующее сверло для держателя 450AL/1, HSS



450PA/1	∅xL mm	6,35x105	1	004500252
---------	-----------	----------	---	-----------

450PA/2

центрирующее сверло для держателя 450AL/2, HSS

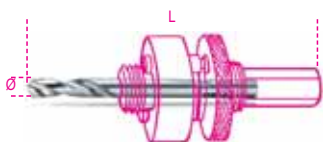

450PA/2	∅xL mm	6,35x90	1	004500253
---------	-----------	---------	---	-----------

450PR

Удлинитель для держателей коронок



450PR	L mm	305	1	004500255
-------	---------	-----	---	-----------

450/C9

набор коронок и принадлежностей для электриков



450/C9	1	004500305
--------	---	-----------

450 ∅ 22 - 29 - 35 - 44 - 51 - 64 mm

450AL /1 - /2

450AD

220x160x60 mm - 1120 g

450/C13

набор коронок и принадлежностей для монтажников



450/C13	1	004500310
---------	---	-----------

450 ∅ 19 - 22 - 29 - 35 - 38
44 - 51 - 57 - 64 mm

450AL /1 - /2

450PA/1

450AD

215x180x65 mm - 1435 g

450/C21

набор коронок и принадлежностей для промышленного использования



450/C21	1	004500315
---------	---	-----------

450 ∅ 19 - 22 - 29 - 35 - 38
44 - 51 - 57 - 64 - 76
83 - 92 - 95 - 105 - 114 mm

450AL /1 - /2

450PA

450PR

450AD

420x280x60 mm - 5200 g

451

коронка твердосплавная

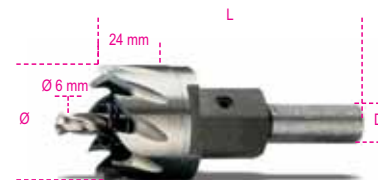

∅ mm	L mm	D	1	004510012
12	85	8	1	004510012
13	85	8	1	004510013
14	85	8	1	004510014
15	85	10	1	004510015
16	85	10	1	004510016
17	85	10	1	004510017
18	85	10	1	004510018
19	85	10	1	004510019
20	85	10	1	004510020
21	85	10	1	004510021
22	85	10	1	004510022
23	85	10	1	004510023
24	85	10	1	004510024
25	85	10	1	004510025
26	90	10	1	004510026
27	90	10	1	004510027
28	90	10	1	004510028
29	90	10	1	004510029
30	90	10	1	004510030
31	90	10	1	004510031
32	90	10	1	004510032
33	90	10	1	004510033
34	90	10	1	004510034
35	90	10	1	004510035
36	85	10	1	004510036
37	85	10	1	004510037
38	85	10	1	004510038
39	85	10	1	004510039
40	85	10	1	004510040
41	85	10	1	004510041
42	85	10	1	004510042
43	85	10	1	004510043
44	85	10	1	004510044
45	85	10	1	004510045
46	85	10	1	004510046
47	85	10	1	004510047
48	85	10	1	004510048
49	85	10	1	004510049
50	85	10	1	004510050

451GA

держатель для модели 451



M	∅ mm	L mm	D mm	1 <th>004510101</th>	004510101
10x1,25	12÷14	57	8	1	004510101
12x1,25	15÷34	57	10	1	004510102
14x1,5	35÷50	57	10	1	004510105

451PA

центрирующее сверло для модели 451, HSS



451PA	∅ mm	L mm	1	004510103
	6	53	1	004510103



451PR

удлинитель для модели 451



M	Ø	L		
mm	mm	mm		
12x1,25	15÷34	400	1	004510104
14x1,5	35÷50	400	1	004510108

452

коронка с твердосплавными напайками



Ø	Ø1	L		
mm	mm	mm		
15	10	90	1	004520015
16	10	90	1	004520016
17	10	90	1	004520017
18	10	90	1	004520018
19	10	90	1	004520019
20	10	90	1	004520020
21	10	95	1	004520021
22	10	95	1	004520022
23	10	95	1	004520023
24	10	95	1	004520024
25	10	95	1	004520025
26	10	95	1	004520026
27	10	95	1	004520027
28	10	95	1	004520028
29	10	95	1	004520029
30	10	95	1	004520030
31	10	95	1	004520031
32	10	95	1	004520032
33	10	95	1	004520033
34	10	95	1	004520034
35	10	95	1	004520035
36	10	95	1	004520036
37	10	95	1	004520037
38	10	95	1	004520038
39	13	95	1	004520039
40	13	95	1	004520040
41	13	95	1	004520041
42	13	95	1	004520042
43	13	95	1	004520043
44	13	95	1	004520044
45	13	95	1	004520045
46	13	95	1	004520046
47	13	95	1	004520047
48	13	95	1	004520048
49	13	95	1	004520049
50	13	90	1	004520050
55	13	90	1	004520055
60	13	90	1	004520060
65	13	90	1	004520065
70	13	95	1	004520070
75	13	95	1	004520075
80	13	95	1	004520080
85	13	95	1	004520085
90	13	95	1	004520090

452GA

держатель для 452



	Ø			
	mm			
452GA/1	15÷21	1	004520125	
452GA/2	22÷38	1	004520126	
452GA/3	39÷100	1	004520127	

560/C2

мультипликатор крутящего момента с передаточным коэффициентом 5:1 с принадлежностями в пластиковом корпусе

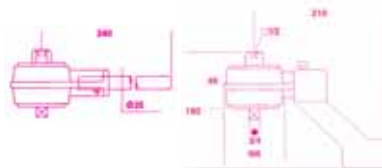

Nm	Kgfm	lbf.ft	□	■	kg
1300	130	960	1/2	3/4	3,8

560/C2	1	005600020		
560/2	1	005600002		
560/18	1	005600018		
560/19	1	005600019		
560/22	1	005600022		

560/C4+

мультипликатор крутящего момента с передаточным коэффициентом 5:1 с опорой

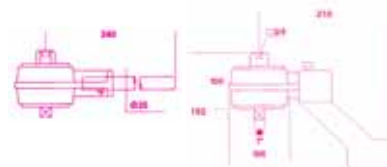

Nm	Kgfm	lbf.ft	□	■	kg
2700	270	2000	3/4	1"	5

560/C4+	1	005600042		
560/4	1	005600004		
560/18	1	005600018		
560/22	1	005600022		

561

мультипликатор крутящего момента с передаточным коэффициентом 5:1



Nm	Kgfm	lbf.ft	□	■	kg
1000	100	740	1/2	3/4	4,6

561	1	005610001		
-----	---	-----------	--	--

562/1 - 562/2

мультипликатор крутящего момента с передаточным коэффициентом 5:1



Nm	Kgfm	lbf.ft	□	■	D	A	L min	L max	kg
					mm	mm	mm	mm	
1700	170	1250	3/4	1"	108	95	85	220	5,3

562/1	1	005620001		
-------	---	-----------	--	--

Nm	Kgfm	lbf.ft	□	■	D	A	L min	L max	kg
					mm	mm	mm	mm	
3400	340	2500	3/4	1"	119	115	85	265	7,0

562/2	1	005620002		
-------	---	-----------	--	--

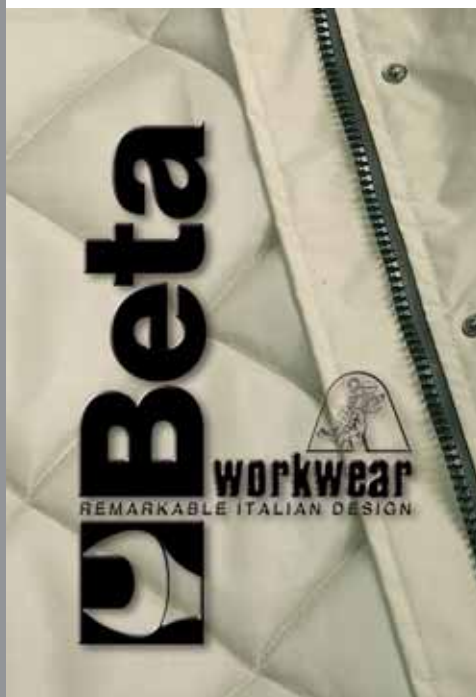

564/3R - 564/4R

мультипликатор крутящего момента с передаточным коэффициентом 25:1 со стопором обратного хода



Nm	Kgfm	lbf.ft	□	■	D mm	A mm	L mm	kg
3000	300	2200	1/2	1"	108	188	155	9,2

564/3R 1 005640003

Nm	Kgfm	lbf.ft	□	■	D mm	A mm	L mm	kg
6000	600	4500	1/2	1 1/2"	119	235	200	15,5

564/4R 1 005640004

565/1R - 565/2R - 565/3R

мультипликатор крутящего момента с передаточным коэффициентом 25:1 со стопором обратного хода



Nm	Kgfm	lbf.ft	□	■	D mm	A mm	L min mm	L max mm	kg
1700	170	1250	1/2	1"	108	125	80	215	7,7

565/1R 1 005650011

Nm	Kgfm	lbf.ft	□	■	D mm	A mm	L min mm	L max mm	kg
3400	340	2500	1/2	1"	119	145	85	265	10,1

565/2R 1 005650012

Nm	Kgfm	lbf.ft	□	■	D mm	A mm	L min mm	L max mm	kg
3400	340	2500	1/2	1 1/2"	119	145	85	265	10,7

565/3R 1 005650013



565/4R

мультипликатор крутящего момента с передаточным коэффициентом 25:1 со стопором обратного хода

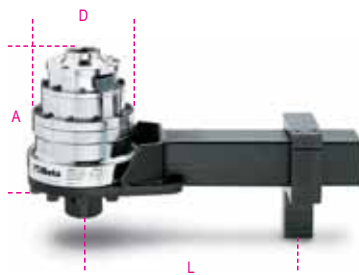

Nm	Kgfm	lbf.ft	□	■	D mm	A mm	L min mm	L max mm	kg
6000	600	4500	1/2	1 1/2"	144	180	125	335	17

565/4R 1 005650014

565/5R

мультипликатор крутящего момента с передаточным коэффициентом 25:1 со стопором обратного хода

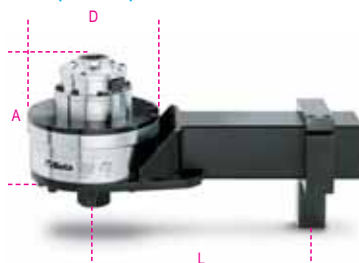

Nm	Kgfm	lbf.ft	□	■	D mm	A mm	L min mm	L max mm	kg
9500	950	7000	3/4	1 1/2"	184	180	155	355	25

565/5R 1 005650015

567/4R

мультипликатор крутящего момента с передаточным коэффициентом 125:1 со стопором обратного хода

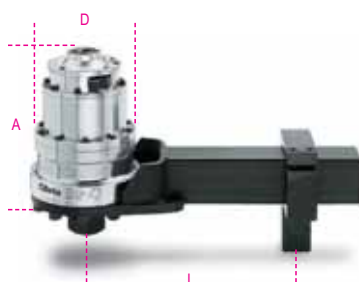

Nm	Kgfm	lbf.ft	□	■	D mm	A mm	L min mm	L max mm	kg
6000	600	4500	1/2	1 1/2"	144	210	125	335	19

567/4R 1 005670014

567/5R

мультипликатор крутящего момента с передаточным коэффициентом 125:1 со стопором обратного хода

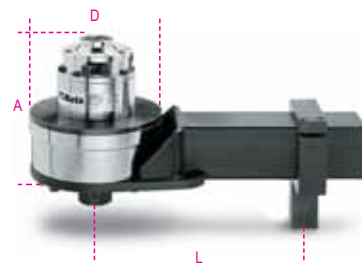

Nm	Kgfm	lbf.ft	□	■	D mm	A mm	L min mm	L max mm	kg
9500	950	7000	1/2	1 1/2"	184	210	155	350	27

567/5R 1 005670015

580/5F - 580/10F

динамометрическая отвертка с индикаторной шкалой для левого и правого вращения. Точность показаний ±6%



UNI EN 26789
ISO 6789

cNm	gfm	ozf.in	○	L mm	L1 mm	kg
0÷50	0÷50	0÷70	1/4	180	66	190

580/5F 1 005800205

cNm	gfm	ozf.in	○	L mm	L1 mm	kg
0÷100	0÷100	0÷140	1/4	180	66	190

580/10F 1 005800210

580/25F - 580/50F

динамометрическая отвертка с индикаторной шкалой для левого и правого вращения. Точность показаний ±6%

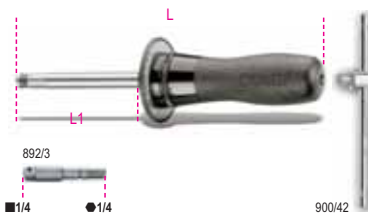

UNI EN 26789
ISO 6789

cNm	gfm	lbf.in	○	L mm	L1 mm	kg
0÷250	0÷250	0÷20	1/4	250	110	450

580/25F 1 005800225

cNm	gfm	lbf.in	○	L mm	L1 mm	kg
0÷500	0÷500	0÷40	1/4	250	110	460

580/50F 1 005800250



581/1F

динамометрическая отвертка
с точно устанавливаемым моментом
для левого и правого вращения.
Точность показаний $\pm 6\%$
(может быть использована с 588, 682)



UNI EN 26789
ISO 6789

Nm	gfm	○	L mm	L1 mm	g
0,6÷5,5	60÷550	1/4	138	21	275

581/1F 1 005810010

582F0 - 582F1

динамометрическая отвертка для левого
и правого вращения.
Точность показаний $\pm 6\%$



UNI EN 26789
ISO 6789

cNm	gfm	○	L mm	L1 mm	g
5÷40	5÷40	1/4	164	32	160

582F0 1 005820000

cNm	gfm	○	L mm	L1 mm	g
20÷120	20÷120	1/4	180	32	215

582F1 1 005820001



584F6 - 584F9

динамометрическая отвертка для левого
и правого вращения.
Точность показаний $\pm 6\%$

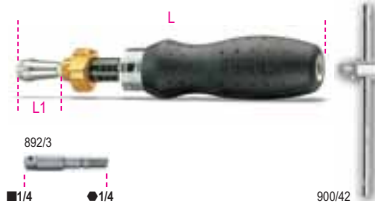

UNI EN 26789
ISO 6789

Nm	gfm	○	L mm	L1 mm	g
1÷6	100÷600	1/4	195	32	365

584F6 1 005840001

Nm	gfm	○	L mm	L1 mm	g
4÷9	400÷900	1/4	195	32	365

584F9 1 005840002

588

контрольный прибор для
динамометрических ключей



Nm	○	□	lbf.in	kg
0,2÷4	1/4	3/8	2÷36	1,9

588/4 1 005880104

Nm	○	□	lbf.in	kg
2÷25	1/4	3/8	20÷240	2,0

588/25 1 005880125

590 + 592/4

динамометрическая отвертка для левого
и правого вращения
с контрольной стрелкой.
Точность показаний $\pm 4\%$



UNI EN 26789
ISO 6789

Nm	Kgfm	lbf.in	■	A mm	L mm	kg
0,3÷4	0,03÷0,4	3÷35	1/4	60	253	0,52

590 1 005900001

Nm	Kgfm	lbf.in	■	A mm	L mm	kg
0,5÷13,5	0,05÷1,35	4÷120	1/4	60	253	0,52

590/1 1 005900003

Nm	Kgfm	lbf.in	■	A mm	L mm	kg
1÷27	0,1÷2,7	10÷240	3/8	70	253	0,52

592/3 1 005920005

Nm	Kgfm	lbf.in	■	A mm	L mm	kg
3÷40	0,3÷4	20÷360	3/8	70	253	0,52

592/4 1 005920007



594/8 - 594/21

динамометрическая отвертка для левого
и правого вращения
с контрольной стрелкой.
Точность показаний $\pm 4\%$



UNI EN 26789
ISO 6789

Nm	Kgfm	lbf.ft	■	A mm	L mm	kg
6÷80	0,6÷8	5÷60	1/2	85	455	1,35

594/8 1 005940011

Nm	Kgfm	lbf.ft	■	A mm	L mm	kg
20÷215	2÷21,5	15÷160	1/2	85	530	1,40

594/21 1 005940015

596/80SL - 598/200SL

динамометрическая отвертка для левого и правого вращения с контрольной стрелкой.
Точность показаний $\pm 4\%$
Сигнальный свет и пульсирующий звук указывают что заданный момент достигнут



UNI EN 26789
ISO 6789

Nm	Kgfm	lbf.ft	□	A mm	L mm	g
40÷800	4÷80	20÷600	3/4	115	1025	4,85

596/80SL 1 005960020

Nm	Kgfm	lbf.ft	□	A mm	L mm	g
200÷2000	20÷200	150÷1500	1"	135	1930	16,70

598/200SL 1 005980022

599DGT/20

электронный динамометрический ключ с реверсивной трещоткой, правым и левым вращением, точность: +/- 2% правое, +/- 3% левое

зуммер и индикатор LED для целевого назначения вращающего момента, электропитание 2 1.5В батарейки (включены в комплект)

12"

CE



UNI EN 26789
ISO 6789

Nm	Kgfm	lbf.ft	□	D mm	A mm	L mm	g
60÷330	6÷33	40÷250	1/2	40	43	560	1180

599DGT/20 1 005990020

600/1 - 600/2

угловой индикатор момента затягивания

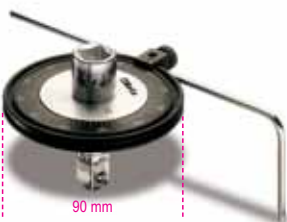

□	■	g	g
600/1	1/2 1/2	1	006000001
600/2	3/4 3/4	1	006000002

601

электронный угловой индикатор вращающего момента, LED индикатор и зуммер для предварительной установки угла затяжки



601 1 006010001

603/5 - 603/10

динамометрический ключ для правого вращения; точность показаний $\pm 6\%$



ISO 6789

Nm	Kgfm	lbf.in	□	A mm	L mm	g
1÷5	0,1÷0,5	10÷45	1/4	35	195	235

603/5 1 006030005

Nm	Kgfm	lbf.in	□	A mm	L mm	g
2÷10	0,2÷1,0	18÷90	1/4	35	195	235

603/10 1 006030010

606/2 - 606/2X

динамометрический ключ-трещотка для правого вращения; точность показаний $\pm 4\%$



UNI EN 26789
ISO 6789

Nm	Kgfm	lbf.in	■	D mm	A mm	L mm	g
4÷20	0,4÷2	40÷180	1/4	28	25	220	400

606/2 1 006060102

Nm	Kgfm	lbf.in	■	D mm	A mm	L mm	g
4÷20	0,4÷2	40÷180	3/8	28	31	220	400

606/2X 1 006060103

606/6 + 606/30

динамометрический ключ-трещотка для правого вращения; точность показаний $\pm 4\%$



UNI EN 26789
ISO 6789

Nm	Kgfm	lbf.ft	■	D mm	A mm	L mm	g
8÷60	0,8÷6	6÷44	3/8	30	33	305	595

606/6 1 006060105

Nm	Kgfm	lbf.ft	■	D mm	A mm	L mm	g
20÷100	2÷10	15÷80	3/8	30	33	345	660

606/10 1 006060110

Nm	Kgfm	lbf.ft	■	D mm	A mm	L mm	g
20÷100	2÷10	15÷80	1/2	30	37	345	680

606/10X 1 006060111

Nm	Kgfm	lbf.ft	■	D mm	A mm	L mm	g
40÷200	4÷20	30÷150	1/2	40	43	440	920

606/20 1 006060120

Nm	Kgfm	lbf.ft	■	D mm	A mm	L mm	g
60÷330	6÷33	40÷250	1/2	40	43	560	1180

606/30 1 006060130



606MQ/50

динамометрический ключ-трещотка,
диэлектрический



EN 60900
UNI EN 26789
ISO 6789

Nm	Kgfm	lbf.ft	A mm	L mm	g
5÷50	0,5÷5	4÷40	90	375	1130

606MQ/50 1 006060705

608/2

динамометрический ключ для левого
и правого вращения;
точность показаний ± 4%



UNI EN 26789
ISO 6789

Nm	Kgfm	lbf.in	Ø mm	L mm	g
4÷20	0,4÷2	40÷180	16	208	330

608/2 1 006080102

612 + 614

реверсивная трещотка
для динамометрических стержней



Артикулы 612 и 612X не должны
использоваться при моментах затяжки,
превышающих 100 Nm

	■	L mm		
612	3/8	66	3	006120000
612X	1/2	66	3	006120010
614	1/2	71	3	006140000
614X	3/4	71	3	006140004

614/50

простая трещотка
для динамометрических стержней



	■	L mm		
614/50	1/2	71	3	006140002

Запасные вращающиеся механизмы
защелок, см. табл. после арт. 929/C8

616 - 617 - 619

вороток
для динамометрических штанг



	■	L mm		
616	1/4	61	3	006160000
617	3/8	61	3	006170000
619	1/2	63	3	006190000

642

насадка рожковая для
динамометрических ключей



Ø mm	L mm		
10	57	2	006420010
12	58	2	006420012
13	58	2	006420013
14	59	2	006420014
17	60	2	006420017
19	61	2	006420019

652

насадка накидная
для динамометрических ключей



Ø mm	L mm		
10	59	2	006520010
13	61	2	006520013
14	62	2	006520014
17	64	2	006520017
19	65	2	006520019

666

динамометрический ключ-трещотка
с реверсивным храповиком
для правого вращения
Точность показаний ± 4%



UNI EN 26789
ISO 6789

Nm	Kgfm	lbf.ft	■	D mm	A mm	L mm	g
8÷60	0,8÷6	6÷44	3/8	30	33	305	600

666/6 1 006660106

Nm	Kgfm	lbf.ft	■	D mm	A mm	L mm	g
20÷100	2÷10	15÷80	3/8	30	33	345	680

666/10 1 006660110

Nm	Kgfm	lbf.ft	■	D mm	A mm	L mm	g
20÷100	2÷10	15÷80	1/2	30	37	350	780

666/10X 1 006660111

Nm	Kgfm	lbf.ft	■	D mm	A mm	L mm	g
40÷200	4÷20	30÷150	1/2	40	43	440	995

666/20 1 006660120

Nm	Kgfm	lbf.ft	■	D mm	A mm	L mm	g
60÷330	6÷33	40÷250	1/2	40	43	560	1260

666/30 1 006660130

667

динамометрический ключ-трещотка
с простым храповиком
для левого и правого вращения
Точность показаний ± 4%

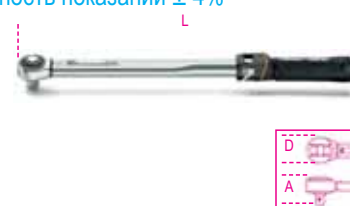

UNI EN 26789
ISO 6789

Nm	Kgfm	lbf.ft	■	D mm	A mm	L mm	g
40÷200	4÷20	30÷150	1/2	40	43	440	960

667/20 1 006670120

Nm	Kgfm	lbf.ft	■	D mm	A mm	L mm	g
60÷330	6÷33	40÷250	1/2	40	43	560	1260

667/30 1 006670130

Nm	Kgfm	lbf.ft	■	D mm	A mm	L mm	g
80÷400	8÷40	60÷320	3/4	50	50	690	2200

667/40 1 006670140

Beta
Collection

667/C3

набор из динамометрического ключа с простой защелкой 667/40 и тремя патронными шестиугольными ключами



667/C3 3/4 1 006670240
Nm 80÷400

667/40
928A 24-27-30 mm

Запасные вращающиеся механизмы защелок, см. табл. после арт. 929/C8

668

динамометрический ключ для левого и правого вращения
Точность показаний ± 4%



UNI EN 26789
ISO 6789

Nm	Kgfm	lbf.ft	∅ mm	L mm	g
8÷60	0,8÷6	6÷44	16	300	530

668/5 1 006680105

Nm	Kgfm	lbf.ft	∅ mm	L mm	g
20÷100	2÷10	15÷80	16	340	610

668/10 1 006680110

Nm	Kgfm	lbf.ft	∅ mm	L mm	g
40÷200	4÷20	30÷150	16	420	780

668/20 1 006680120

Nm	Kgfm	lbf.ft	∅ mm	L mm	g
60÷300	6÷30	40÷220	16	550	1100

668/30 1 006680130

671/C10

динамометрический ключ 668/10 и принадлежности

3/8"



671/C10 1 006710010

668/10	100 Nm
612	■ 3/8
617	■ 3/8
642	10-13-14-17-19 mm
652	10-13-14-17-19 mm
910A	□ 3/8-8-10-11-13-14-17-19 mm
910/21	125 mm
910/22	250 mm

400x180x45 mm - 4300 g

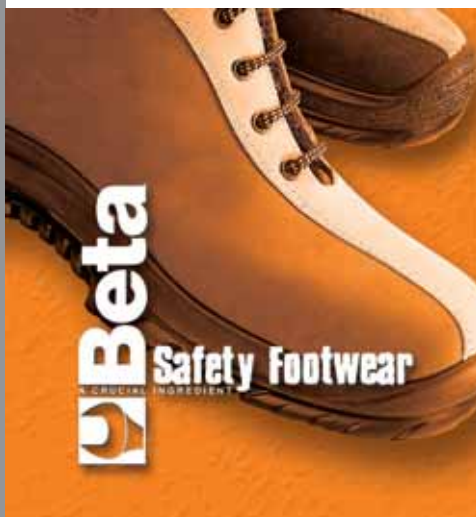

671/C20

динамометрический ключ 668/20 и принадлежности

1/2"



671/C20 1 006710020

668/20	200 Nm
614	■ 1/2
619	■ 1/2
642	10-13-14-17-19 mm
652	10-13-14-17-19 mm
920A	□ 1/2-10-11-13-14-17-19-22 mm
920/20	75 mm
920/21	125 mm
920/22	255 mm

510x180x45 mm - 5500 g

671/C30

динамометрический ключ 668/30 и принадлежности

1/2"



671/C30 1 006710030

668/30	300 Nm
614	■ 1/2
619	■ 1/2
642	13-14-17-19 mm
652	13-14-17-19 mm
920A	□ 1/2-13-14-17-19-22-24-27 mm
920/20	75 mm
920/21	125 mm
920/22	255 mm

620x180x45 mm - 5800 g

677

разъемный динамометрический ключ с простым храповиком для левого и правого вращения
Точность показаний ± 4%

3/4"



UNI EN 26789
ISO 6789

Nm	Kgfm	lbf.ft	D mm	A mm	L mm	kg
100÷500	10÷50	70÷350	70	55	915	5,2

677/50 1 006770050

Nm	Kgfm	lbf.ft	D mm	A mm	L mm	kg
150÷700	15÷70	100÷500	70	55	1140	6,2

677/70 1 006770070

Nm	Kgfm	lbf.ft	D mm	A mm	L mm	kg
300÷1000	30÷100	200÷750	70	55	1470	7,5

677/100 1 006770100

677/C...

динамометрические ключи 677 в ящике

3/4"



677/C50 1 006770605
Nm 100÷500

677/C70 1 006770610
Nm 150÷700

677/C100 1 006770615
Nm 300÷1000

Beta

ISO 9001

678

динамометрический ключ-трещотка с простым храповиком для левого и правого вращения
Точность показаний $\pm 4\%$



UNI EN 26789
ISO 6789

Nm	Kgfm	lbf.ft	D mm	A mm	L mm	kg
110÷550	11÷55	80÷405	61	55	845	3,7

678/55 1 006780055

Nm	Kgfm	lbf.ft	D mm	A mm	L mm	kg
300÷1000	30÷100	220÷750	75	60	1250	6,0

678/100 1 006780100

Nm	Kgfm	lbf.ft	D mm	A mm	L mm	kg
500÷1500	50÷150	370÷1100	75	60	1570	6,7

678/150 1 006780150

678/C...

динамометрические ключи 678 в ящике



678/C55 1 006780605

Nm 110÷550

678/C100 1 006780610

Nm 300÷1000

678/C150 1 006780615

Nm 500÷1500

678/CV...

пустые ящики для динамометрических ключей 677 и 678



678/CV1 1 006780405

677/50-678/55

678/CV2 1 006780410

677/70-678/100

678/CV3 1 006780415

677/100-678/150

680/40

цифровой электронный измеритель крутящего момента Dynatester 680 для проверки тарировки, правого и левого вращения



680/40 Nm 16÷400 1 006800040

682

Измеритель пары электронный цифровой с преобразователями Dynatester 682 правого и левого типа

Высокая точность считывания
Поставляется с последовательным выходом RS 232



ТЕХНИЧЕСКЕ ХАРАКТЕРИСТИКИ:

Точность считывания: $\pm 1\%$ от показателя

Единицы измерения на выбор:

Nm-dNm-cNm-Lbf.ft-Lbf.in-Ozf.in-Kgf.m-Kgf.cm-gf.cm

Питание: 90 на 264V AC на 50/60 Hz

Размеры: 235x185x185 мм

Проверка допуска соответствует норме ISO6789

Показатель промежутка допуска соответствует каждому

тестированному динамометрическому ключу

Дисплей: меню на 11 языках

Прилагаемая документация

Сертификат калибровки в UKAS

682/60 Nm 1.2÷60 1 006820006

682/400 8÷400 1 006820040

682/1500 30÷1500 1 006820150

700

головка ударная, стандартная серия



UNI/ISO 2725 DIN 3129

mm	D mm	10	11
4	7,8	10	007000040
4,5	7,9	10	007000045
5	9,0	10	007000050
5,5	9,6	10	007000055
6	10,2	10	007000060
7	11,5	10	007000070
8	13,7	10	007000080
9	14,0	10	007000090
10	15,2	10	007000100
11	16,5	10	007000110
12	17,7	10	007000120
13	19,0	10	007000130
14	20,2	10	007000140

700FTX

головка ударная с профилем Torx®, стандартная серия



E	D mm	2	10
E5	7,7	2	007000405
E6	8,7	2	007000406
E7	9,2	2	007000407
E8	9,7	2	007000408
E10	12,2	2	007000410

700/16

адаптер с 1/4 на 3/8 дюйма для применения с ударными головками



700/16 1/4 3/8 22 5 007000814

700/20

удлинитель для применения с ударными головками



700/20 L mm 75 2 007000821

700/25

карданный шарнир для применения с ударными головками



700/25 L mm 39 2 007000830

700/OR - 700/SP

стальной штифт и страховочное резиновое кольцо для ударных головок

1/4"

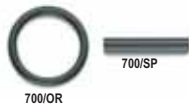

700/OR	10	007000920
700/SP	10	007000910

702FTX/C7

Набор инструмента для двигателя DEUTZ

1/4"

3/8"

1/2"



702FTX/C7	1	007020400
-----------	---	-----------

	700FTX	E8 - E10
	710FTX	E10 - E12
	720FTX	E18
	95FTX	E6xE8 - E10xE12

170x100x35 mm - 800 g

710

головка ударная, стандартная серия

3/8"



UNI/ISO 2725 DIN 3129

mm	D mm	L mm	
7	12,5	28	5 007100007
8	13,8	28	5 007100008
9	15,0	28	5 007100009
10	16,3	28	5 007100010
11	17,5	30	5 007100011
12	19,0	30	5 007100012
13	20,0	30	5 007100013
14	21,3	30	5 007100014
16	23,8	30	5 007100016
17	25,0	30	5 007100017
18	26,3	30	5 007100018
19	27,5	30	5 007100019
21	30,0	32	5 007100021
22	32,0	32	5 007100022

710FTX

головка ударная с профилем Torx®, стандартная серия

3/8"



	D mm	
E5	8,0	5 007100405
E6	9,0	5 007100406
E7	10,0	5 007100407
E8	11,5	5 007100408
E10	14,0	5 007100410
E12	15,9	5 007100412
E14	17,7	5 007100414

710/16

адаптер с 3/8 на 1/2 дюйма для применения с ударными головками

3/8"



710/16	3/8	1/2	32	3	007100810
--------	-----	-----	----	---	-----------

710/20

удлиннитель для применения с ударными головками

3/8"



710/20	L mm	75	3	007100821
--------	------	----	---	-----------

710/21

удлиннитель для применения с ударными головками

3/8"



710/21	L mm	125	3	007100823
--------	------	-----	---	-----------

710/25

карданный шарнир для применения с ударными головками

3/8"



710/25	L mm	58	2	007100830
--------	------	----	---	-----------

710/C10

Набор из 10-ти ударных головок стандартной серии, в железном кейсе

3/8"



710/C10	1	007100910
7-8-10-11-12-13		
14-17-19-22 mm		

130x55x40 mm - 800 g

710/OR... - 710/SP...

штифт и страховочное резиновое кольцо для ударных торцевых головок

3/8"



710/OR1	10	007100921
710/OR2	10	007100922
710/SP1	10	007100911
710/SP2	10	007100912

720

головка ударная, стандартная серия

1/2"



UNI/ISO 2725 DIN 3129

mm	D mm	L mm	
10	17,0	38	5 007200010
11	18,5	38	5 007200011
12	20,0	38	5 007200012
13	21,0	38	5 007200013
14	22,5	38	5 007200014
15	23,0	38	5 007200015
16	25,0	38	5 007200016
17	26,0	38	5 007200017
18	27,5	38	5 007200018
19	28,5	38	5 007200019
21	31,0	38	5 007200021
22	32,5	38	5 007200022
23	34,0	38	5 007200023
24	35,0	38	5 007200024
27	38,5	45	3 007200027
30	42,0	50	3 007200030
32	44,0	50	3 007200032
36	50,0	50	3 007200036

Beta

ISO 9001

720AS

головка ударная, дюймовая, стандартная серия



mm	D mm	L mm		
3/8	17,0	38	3	007200210
7/16	18,2	38	3	007200211
1/2	20,7	38	3	007200213
9/16	22,0	38	3	007200214
5/8	24,5	38	3	007200216
11/16	25,7	38	3	007200217
3/4	28,2	38	3	007200219
13/16	30,7	38	3	007200221
7/8	32,0	38	3	007200222
15/16	34,5	38	3	007200224
1	35,7	38	3	007200225
1.1/16	38,2	40	3	007200227
1.1/8	40,7	42	3	007200229
1.1/4	44,5	42	3	007200232

720L

головка ударная, удлиненная серия



UNI/ISO 2725

mm	D mm	D1 mm		
10	17,0	25	3	007200310
11	18,5	25	3	007200311
12	20,0	25	3	007200312
13	21,0	25	3	007200313
14	22,5	25	3	007200314
15	23,0	30	3	007200315
16	25,0	30	3	007200316
17	26,0	30	3	007200317
18	27,5	30	3	007200318
19	28,5	30	3	007200319
21	31,0	30	3	007200321
22	32,5	30	3	007200322
24	35,0	30	3	007200324
27	38,5	30	3	007200327
30	42,0	30	2	007200330
32	44,0	30	2	007200332
36	50,0	30	2	007200336

720L/S3

набор из 3 ударных головок удлиненной серии



mm		
17-19-21	1	007200355

720PL

головка ударная для колесных гаек, с пластиковой вставкой



mm	D mm		
17	29,5	2	007200617
19	29,5	2	007200619
21	31,0	2	007200621
22	33,0	2	007200622
24	35,0	2	007200624

720PL/C5

набор ударных головок для колесных гаек с пластиковой вставкой



720PL/C5	
17-19-21-22-24 mm	1 007200650

240x165x50 mm - 1,8 kg

720LPL

ударные головки для колесных гаек с полимерными вставками, удлиненная серия



mm	D mm		
17	24,3	1	007200717
19	26,2	1	007200719
21	28,5	1	007200721

720LPL/C3

ударные головки для колесных гаек, удлиненная серия, с полимерными вставками
поставляемый 3 запасными вставками



720LPL/C3	
17-19-21 mm	1 007200750

270x185x60 mm - 1 kg

720IP

запасные вставки из полимерного материала для ударных головок 720PL-LPL



720IP17	1 007200667
720IP19	1 007200669
720IP21	1 007200671
720IP22	1 007200672
720IP24	1 007200674

720FTX

головка ударная с профилем Torx®, стандартная серия



	D mm	L mm		
E10	14,0	38	3	007200410
E12	15,9	38	3	007200412
E14	17,7	38	3	007200414
E16	20,0	38	3	007200416
E18	22,0	38	3	007200418
E20	25,0	40	3	007200420



720FTX/SB6	
E10-E12-E14	1 007200450
E16-E18-E20	

720TX

головка-насадка с профилем Torx®



	L mm		
T30	60	3	007200460
T40	60	3	007200470
T45	68	3	007200472
T50	68	3	007200474
T55	68	3	007200476
T60	68	3	007200478

Beta
SHOP
in Shop

720TX/C6

Набор из 6-ти ударных головок Torx® в железном кейсе



720TX/C6
T30-T40-T45
T50-T55-T60

1 007200483

250x100x35 mm - 850 g

720ME

головка насадка с шестигранным профилем



mm	L mm	
5	60	3 007200505
6	60	3 007200506
8	60	3 007200508
10	68	3 007200510
12	68	3 007200512
14	78	3 007200514
17	78	3 007200517
19	78	3 007200519

720ME/C8

Набор из 8-ти ударных головок для винтов с внутренним шестигранником в железном кейсе



720ME/C8
5-6-8-10-12
14-17-19 mm

1 007200525

270x120x45 mm - 1710 g

720/15

адаптер с 1/2 на 3/8 дюйма для применения с ударными головками



	1/2	3/8	L mm	
720/15			37,5	3 007200810

720/16

адаптер с 1/2 на 3/4 дюйма для применения с ударными головками



	1/2	3/4	L mm	
720/16			44	3 007200814

720/20

удлинитель для применения с ударными головками



	L mm	
720/20	75	3 007200818

720/21

удлинитель для применения с ударными головками



	L mm	
720/21	125	3 007200822

720/25

карданный шарнир для применения с ударными головками



	L mm	
720/25	72	2 007200830

720/C6

Набор из 6-ти ударных головок стандартной серии, в железном кейсе



720/C6	1 007200910
--------	-------------

195x80x55 mm - 1100 g

720/C12

Набор из 12-ти ударных головок стандартной серии, в железном кейсе



720/C12	1 007200912
---------	-------------

195x80x55 mm - 2000 g

720PT

ударный торсион для колесных гаек



	mm	Nm	D mm	L mm	
720PT/5	17	95	25,7	214	2 007200535
720PT/7	17	110	25,7	204	2 007200537
720PT/8	17	120	25,7	200	2 007200538
720PT/15	19	90	28,2	223	2 007200545
720PT/17	19	120	28,2	203	2 007200547
720PT/25	21	100	30,7	214	2 007200555



720PT/S6	1 007200571
----------	-------------

720PT/5-720PT/7
720PT/8-720PT/15
720PT/17-720PT/25

720/OR... - 720/SP...

штифт и страховочное резиновое кольцо для ударных торцовых головок



720/OR1	10 007200923
720/OR2	10 007200924
720/SP1	10 007200913
720/SP2	10 007200914

727PI/16

ударный держатель для отверточных бит 727/ES16 и 727/ES16TX



727PI/16 2 007270016

727/ES16

бита ударная к ударному держателю 727PI/16

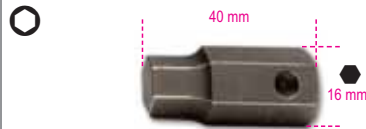

mm	
10	2 007270110
12	2 007270112
13	2 007270113
14	2 007270114
16	2 007270116
17	2 007270117
18	2 007270118
19	2 007270119
22	2 007270122

727/ES16TX

бита с профилем Torx® к ударному держателю 727PI/16



T55	2 007270355
T60	2 007270360
T70	2 007270370

727PI/22

ударный держатель для отверточных бит 727/ES22 и 727/ES22



727PI/22 2 007270022

727/ES22

бита ударная к ударному держателю 727PI/22

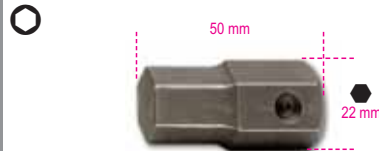

mm	
19	2 007270219
22	2 007270222
24	2 007270224
27	2 007270227
30	2 007270230
32	2 007270232

727/ES22TX

бита с профилем Torx® к ударному держателю 727PI/22



T80	2 007270480
T90	2 007270490
T100	2 007270500

727/C16

набор из отверточных бит и принадлежностей в железном кейсе



727/C16 1 007270900

727PI/16	
727/ES16	14-17-19 mm
727/ES16TX	T55-T60-T70
727PI/22	
727/ES22	22-24-27 mm
727/ES22TX	T80-T90-T100
96BPC	3-4 mm

335x145x60 mm - 3560 g

727PI/32

держатель ударный для отверточных бит 727/ES32



727PI/32 1 007270032

727/ES32

бита отвёрточная шестигранная к ударному держателю, 32 мм



mm	
19	2 007270519
22	2 007270522
24	2 007270524
27	2 007270527
30	2 007270530
32	2 007270532
36	2 007270536

728

головка ударная, стандартная серия



UNI/ISO 2725 DIN 3129

mm	D mm	L mm	
17	30,0	51	2 007280017
18	31,0	51	2 007280018
19	32,5	51	2 007280019
21	35,0	51	2 007280021
22	36,0	51	2 007280022
23	37,5	51	2 007280023
24	38,5	51	2 007280024
27	42,5	53	2 007280027
28	44,0	53	2 007280028
30	46,0	53	2 007280030
32	48,5	57	2 007280032
33	50,0	57	2 007280033
34	51,0	57	2 007280034
36	53,5	57	2 007280036
38	56,0	57	1 007280038
41	60,0	58	1 007280041
46	66,0	62	1 007280046
50	71,0	68	1 007280050

728FTX

головка ударная с профилем Torx®, стандартная серия



	D mm	
E20	28,5	2 007280420
E22	30,0	2 007280422
E24	32,5	2 007280424



728L

головка ударная, удлиненная серия



mm	D mm	
19	32,5	2 007280319
21	35,0	2 007280321
22	36,0	2 007280322
24	38,5	2 007280324
26	41,0	2 007280326
27	42,5	2 007280327
30	46,0	2 007280330
32	48,5	2 007280332
33	50,0	2 007280333
34	51,0	2 007280334
36	53,5	2 007280336
38	56,0	2 007280338
41	60,0	2 007280341

728LS

головка ударная с тонкими стенками, удлиненная серия



mm	D mm	
17	28,0	2 007280517
19	30,5	2 007280519
22	34,3	2 007280522
24	36,8	2 007280524
27	40,5	2 007280527
30	44,3	2 007280530
32	46,8	2 007280532
33	48,0	2 007280533
36	51,8	2 007280536

728LS/S3

набор из 3-х ударных головок



mm	
22-24-27	1 007280550

728/15

адаптер с 3/4 на 1/2 дюйма для применения с ударными головками



mm	mm	L mm	
728/15	3/4	1/2	54 2 007280810

728/16

адаптер с 3/4 на 1 дюйм для применения с ударными головками



mm	mm	L mm	
728/16	3/4	1	62 2 007280813

728/21

удлинитель для применения с ударными головками



mm	L mm	
728/21	175	2 007280815

728/22

удлинитель для применения с ударными головками



mm	L mm	
728/22	250	2 007280825

728/25

карданный шарнир для применения с ударными головками



mm	L mm	
728/25	107,5	1 007280830

728/C10

набор из 10-ти ударных головок стандартной серии, в железном кейсе



mm	
728/C10	1 007280910

275x120x65 mm - 5700 g

728/OR - 728/SP

стальной штифт и страховочное резиновое кольцо для ударных головок



728/OR	10 007280926
728/SP	10 007280916

729

головка ударная, стандартная серия



UNI/ISO 2725 DIN 3129

mm	D mm	L mm	
24	41,5	58	1 007290024
27	45,0	60	1 007290027
30	49,0	62	1 007290030
32	51,5	63	1 007290032
33	52,5	63	1 007290033
34	54,0	63	1 007290034
36	56,5	66	1 007290036
38	59,0	66	1 007290038
41	62,5	68	1 007290041
46	69,0	72	1 007290046
50	74,0	76	1 007290050
55	80,0	84	1 007290055
60	86,5	88	1 007290060
65	92,5	92	1 007290065
70	99,0	96	1 007290070
75	105,0	102	1 007290075
80	111,5	102	1 007290080

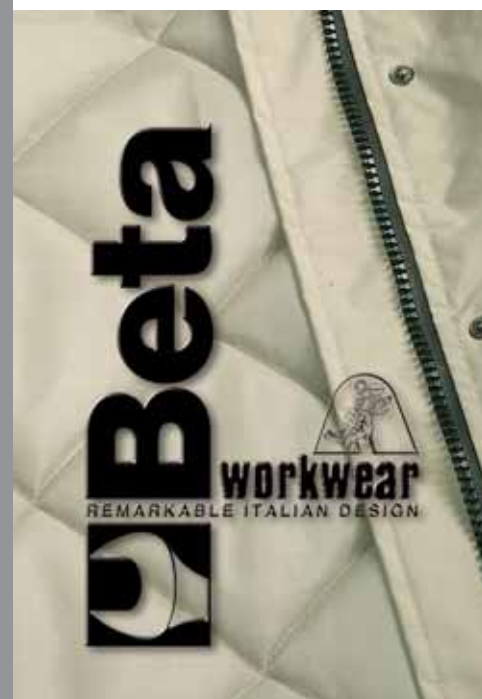

729L

головка ударная, удлиненная серия



mm	D mm	L mm		
24	41,5	108	1	007290324
27	45,0	108	1	007290327
30	49,0	108	1	007290330
32	51,5	108	1	007290332
33	52,2	108	1	007290333
34	54,0	108	1	007290334
36	56,5	108	1	007290336
41	62,5	108	1	007290341
46	69,0	108	1	007290346
50	74,0	108	1	007290350
55	80,0	108	1	007290355
60	86,5	108	1	007290360
65	92,5	108	1	007290365
70	99,0	108	1	007290370
75	105,0	108	1	007290375
80	111,5	108	1	007290380

729LS

головка ударная с тонкими стенками, удлиненная серия



mm	D mm	L mm		
22	36,0	108	1	007290522
24	38,5	108	1	007290524
27	42,3	108	1	007290527
30	46,0	108	1	007290530
32	48,5	108	1	007290532
33	49,8	108	1	007290533
36	53,5	108	1	007290536

729/15

адаптер с 1 на 3/4 дюйма для применения с ударными головками



		L mm		
729/15	1	3/4	66,5	1 007290810

729/16

адаптер с 1 на 1.1/2 дюйма для применения с ударными головками



		L mm		
729/16	1	1.1/2	88	1 007290813

729/21

удлиннитель для применения с ударными головками



	L mm		
729/21	175	1	007290815

729/22

удлиннитель для применения с ударными головками



	L mm		
729/22	330	1	007290825

729/25

карданный шарнир для применения с ударными головками



	L mm		
729/25	130	1	007290830

729/OR... - 729/SP...

стальной штифт и страховочное резиновое кольцо для ударных головок



729/OR1	5	007290927
729/OR2	5	007290928
729/SP1	5	007290917
729/SP2	5	007290918

730

головка ударная, стандартная серия

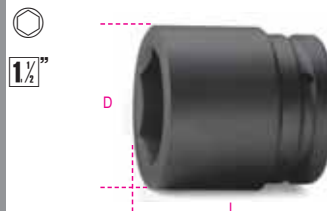

UNI/ISO 2725 DIN 3129

mm	D mm	L mm		
50	81	87	1	007300050
55	88	90	1	007300055
60	94	95	1	007300060
65	100	100	1	007300065
70	106	105	1	007300070
75	113	110	1	007300075
80	119	115	1	007300080
85	125	120	1	007300085
90	132	125	1	007300090
95	138	125	1	007300095
100	144	130	1	007300100
105	150	135	1	007300105
110	157	140	1	007300110
115	163	140	1	007300115
120	169	145	1	007300120
125	175	145	1	007300125
130	182	150	1	007300130

730/15

адаптер с 1.1/2 на 1 дюйм для применения с ударными головками



		L mm		
730/15	1.1/2	1	105	1 007300810

733/15

адаптер с 2.1/2 на 1.1/2 дюйм для применения с ударными головками



		L mm		
733/15	2.1/2	1.1/2	156	1 007330810

850BM

магнитная отвертка для бит



L1 mm	L mm		
125	240	2	008500010

Beta



850BM/C

магнитная отвертка для бит, короткая



L1 mm	L mm		
45	160	2	008500020

851SR

держатель вставок магнитный
быстроразъемный с рукояткой



L1 mm	L mm		
110	230	2	008510001

855

магнитная отвертка для бит с реверсом



L1 mm	L mm		
62	187	1	008550001

855T

отвёртка Т-образная для бит,
быстросъемная с реверсом



L1 mm	L mm		
135	185	1	008550050

861LP

биты с профилем прямой шлиц

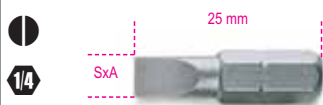

ISO 2351-1 ISO 1173 C 6,3	SxA mm		
	0,5x3	10	008610005
	0,6x4,5	10	008610010
	0,8x5,5	10	008610015
	1x5,5	10	008610020
	1,2x6,5	10	008610025
	1,2x8	10	008610028
	1,6x8	10	008610030

861PH

биты с профилем Phillips®



ISO 2351-2 ISO 1173 C 6,3	PH	L mm		
	0	25	10	008610200
	1	25	10	008610205
	2	25	10	008610210
	2L	50	10	008610213
	3	25	10	008610215
	4	32	10	008610220

861PH/C

биты с профилем Phillips®



ISO 2351-2 ISO 1173 C 6,3	PH	L mm		
	0	25	200	008610250
	1	25	200	008610255
	2	25	200	008610260
	2L	50	100	008610263
	3	25	200	008610265
	4	32	100	008610270

861PZ

биты с профилем Pozidriv®-Supadriv®



ISO 2351-2 ISO 1173 C 6,3	PZ	L mm		
	1	25	10	008610300
	2	25	10	008610305
	2L	50	10	008610308
	3	25	10	008610310
	4	32	10	008610315

861PZ/C

биты с профилем Pozidriv®-Supadriv®



ISO 2351-2 ISO 1173 C 6,3	PZ	L mm		
	1	25	200	008610350
	2	25	200	008610355
	2L	50	100	008610358
	3	25	200	008610360
	4	32	100	008610365

861PE

биты с шестигранным профилем



ISO 2351-3 ISO 1173 C 6,3	mm		
	2	10	008610100
	2,5	10	008610105
	3	10	008610110
	4	10	008610115
	5	10	008610120
	6	10	008610125
	8	10	008610130
	10	10	008610135

861TX

биты с профилем Torx®



ISO 1173 C 6,3			
	T6	10	008610400
	T7	10	008610405
	T8	10	008610410
	T9	10	008610415
	T10	10	008610420
	T15	10	008610425
	T20	10	008610430
	T25	10	008610435
	T27	10	008610440
	T30	10	008610445
	T40	10	008610450

861TX/C

биты с профилем Torx®

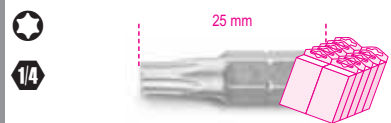

ISO 1173 C 6,3			
	T10	200	008610470
	T15	200	008610475
	T20	200	008610480
	T25	200	008610485
	T27	200	008610490
	T30	200	008610495
	T40	200	008610499

Beta
Collection

861RTX

биты с профилем Resistant Torx®



ISO 1173 C 6,3

T9	10 008610500
T10	10 008610505
T15	10 008610510
T20	10 008610515
T25	10 008610520
T27	10 008610525
T30	10 008610530
T40	10 008610535

861TRW

биты с профилем Tri-Wing®



ISO 1173 C 6,3

GR	
1	10 008610601
2	10 008610602
3	10 008610603
4	10 008610604
5	10 008610605
6	10 008610606

861TQS

биты с профилем Torq-Set®



ISO 1173 C 6,3

GR	
0	10 008610620
1	10 008610621
2	10 008610622
3	10 008610623
4	10 008610624
5	10 008610625
6	10 008610626
8	10 008610628
10	10 008610630

861SP

биты с профилем "ключик"

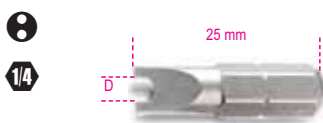

ISO 1173 C 6,3

SP	D mm	
4	1,5	10 008610650
6	2,4	10 008610653
8	2,8	10 008610656
10	3,3	10 008610658
12	3,9	10 008610660

861PHZ/S9

набор из 8-ми бит с магнитным держателем в пластиковом корпусе



861PHZ/S9

1 008610340

	861PH	PH1 PH2 PH3	n. 1 2 1
	861PZ	PZ1 PZ2 PZ3	1 2 1
	882M1	○ 1/4 ● 1/4	

861PHZ/S31

набор из 30-ти бит с магнитным держателем в пластиковом корпусе



861PHZ/S31

1 008610341

	861PH	PH1 PH2 PH3	n. 3 9 3
	861PZ	PZ1 PZ2 PZ3	3 9 3
	882M1	○ 1/4 ● 1/4	

861PE/S9

набор из 8-ми бит с магнитным держателем в пластиковом корпусе



861PE/S9

1 008610139

	861PE	2 - 2,5 - 3 - 4 - 5 - 6 - 8 - 10 mm	
	882M1	○ 1/4 ● 1/4	

861TX/S9

набор из 8-ми бит с магнитным держателем в пластиковом корпусе



861TX/S9

1 008610391

	861TX	T8 - T10 - T15 - T20 - T25 T27 - T30 - T40	
	882M1	○ 1/4 ● 1/4	

861TX/S31

набор из 30-ми бит с магнитным держателем в пластиковом корпусе



861TX/S31

1 008610393

	861TX	T6 - T7 - T8 T9 - T10 - T15 - T20 T25 - T27 - T30 - T40	n. 2 3
	882M1	○ 1/4 ● 1/4	

861PHT/S31

набор из 30-ти бит с магнитным держателем в пластиковом корпусе



861PHT/S31

1 008610392

	861PH	PH1 PH2	n. 3 6
	861TX	T10 - T15 - T20 - T25 T27 - T30 - T40	3
	882M1	○ 1/4 ● 1/4	

861RTX/S9

набор из 8-ми бит с магнитным держателем в пластиковом корпусе

1/4



861RTX/S9

1 008610536

- 861RTX T9 - T10 - T15 - T20
T25 - T27 - T30 - T40
- 882M1 ○ 1/4 ● 1/4

861MIX/S9

набор из 8-ми бит с магнитным держателем в пластиковом корпусе

1/4



861MIX/S9

1 008610980

- 861LP 0,8x5,5 - 1,2x6,5 mm
- 861PH 1 - 2 - 3
- 861PZ 1 - 2 - 3
- 882M1 ○ 1/4 ● 1/4

861MIX/S31

набор из 30-ми бит с магнитным держателем в пластиковом корпусе

1/4



861MIX/S31

1 008610984

- 861LP 0,5x3 - 0,6x4,5 - 0,8x5,5
1,0x5,5 - 1,2x6,5 mm
- 861PE 2 - 2,5 - 3 - 4 - 5 - 6 - 8 - 10 mm
- 861PH 0 - 1 - 2 - 3 - 4
- 861PZ 1 - 2 - 3 - 4
- 861RTX T9 - T10 - T15 - T20
T25 - T27 - T30 - T40
- 882M1 ○ 1/4 ● 1/4

861/C26N

Набор из 26-ти бит с 2-мя принадлежностями

1/4



861/C26N

1 008610960

- 861LP 0,5x3 - 0,8x5,5
1,0x5,5 - 1,2x6,5 mm
- 861PE 2 - 3 - 4 - 5 - 6 - 8 mm
- 861PH 0 - 1 - 2 - 3
- 861PZ 1 - 2 - 3
- 861TX T8 - T9 - T10 - T15 - T20
T25 - T27 - T30 - T40
- 194 ○ 1/4" ○ 5/16"
- 850BM ○ 1/4"

270x120x45 mm - 950 g

861/C61P

61 вставка для пускателей и 1 держатель вставок магнитный быстроразъемный

1/4



861/C61P

1 008610978

- 861LP 0,5x3 - 0,6x4,5 - 0,8x5,5 - 1,0x5,5
1,2x6,5 - 1,2x8 - 1,6x8 mm
- 861PE 2 - 2,5 - 3 - 4 - 5 - 6 - 8 - 10 mm
- 861PH 0 - 1 - 2 - 3
- 861PZ 1 - 2 - 3
- 861TX T6 - T7 - T8 - T9 - T10 - T15
T20 - T25 - T27 - T30 - T40
- 861RTX T9 - T10 - T15 - T20 - T25
T27 - T30 - T40
- 861TRW 1 - 2 - 3 - 4 - 5 - 6
- 861TQS 0 - 1 - 2 - 3 - 4 - 5 - 6 - 8 - 10
- 861SP 4 - 6 - 8 - 10 - 12
- 851SR ○ 1/4"

270x120x45 mm - 975 g

862LP

биты с профилем прямой шлиц

1/4



ISO 2351-1
ISO 1173 E 6,3

SxA mm		
0,5x3	5	008620005
0,6x4,5	5	008620010
0,8x5,5	5	008620015
1x5,5	5	008620020
1,2x6,5	5	008620025
1,2x8	5	008620030
1,6x8	5	008620035

862PH

биты с профилем Phillips®

1/4



ISO 2351-2
ISO 1173 E 6,3

PH		
1	5	008620200
2	5	008620205
3	5	008620210

862PH/L

биты с профилем Phillips®

1/4



ISO 2351-2
ISO 1173 E 6,3

PH		
1	5	008620230
2	5	008620232
3	5	008620234

862PZ

биты с профилем Pozidriv®-Supadriv®

1/4



ISO 2351-2
ISO 1173 E 6,3

PZ		
1	5	008620300
2	5	008620305
3	5	008620310

Beta

ISO 9001

862PE

биты с шестигранным профилем



ISO 2351-3
ISO 1173 E 6,3

mm	
3	5 008620103
4	5 008620104
5	5 008620105
6	5 008620106
8	5 008620108

862TX

биты с профилем Torx®



ISO 1173 E 6,3

T9	5 008620509
T10	5 008620510
T15	5 008620515
T20	5 008620520
T25	5 008620525
T27	5 008620527
T30	5 008620530
T40	5 008620540

862TX/L

биты с профилем Torx®



ISO 1173 E 6,3

T9	5 008620559
T10	5 008620560
T15	5 008620565
T20	5 008620570
T25	5 008620575
T27	5 008620577
T30	5 008620580
T40	5 008620590

862F

биты с магнитным держателем



ISO 1173 E 6,3

mm	
5,5	5 008620405
6	5 008620406
7	5 008620407
8	5 008620408
10	5 008620410
12	5 008620412
13	5 008620413

866LP

биты с профилем прямой шлиц



ISO 2351-1
ISO 1173 C 8

SxA mm	
1x5,5	10 008660005
1,2x6,5	10 008660010
1,6x8	10 008660015
1,6x10	10 008660020
2x12	10 008660025

866PH

биты с профилем Phillips®



ISO 2351-2
ISO 1173 C 8

PH	L mm	
1	32	10 008660200
2	32	10 008660205
3	32	10 008660210
4	38	10 008660215

866PZ

биты с профилем Pozidriv®-Supadriv®



ISO 2351-2
ISO 1173 C 8

PZ	L mm	
1	32	10 008660300
2	32	10 008660305
3	32	10 008660310
4	38	10 008660315

866PE

биты с шестигранным профилем усиленная



ISO 2351-3
ISO 1173 C 8

mm	
3	10 008660100
4	10 008660105
5	10 008660110
6	10 008660115
8	10 008660120
10	10 008660125

866TX

биты с профилем Torx®



ISO 1173 C 8

T20	10 008660400
T25	10 008660405
T27	10 008660410
T30	10 008660415
T40	10 008660420
T45	10 008660425
T50	10 008660430
T55	10 008660435

867PE

биты с шестигранным профилем



mm	
4	5 008670104
5	5 008670105
6	5 008670106
7	5 008670107
8	5 008670108
10	5 008670110
12	5 008670112

867PE/L

биты с шестигранным профилем



mm	
4	5 008670154
5	5 008670155
6	5 008670156
7	5 008670157
8	5 008670158
10	5 008670160
12	5 008670162

867XZN

биты с профилем XZN®

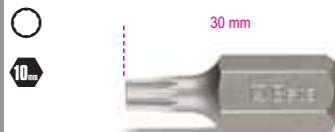

M5	5 008670205
M6	5 008670206
M8	5 008670208
M10	5 008670210
M12	5 008670212

867XZN/L

биты с профилем XZN®



M5	5	008670255
M6	5	008670256
M8	5	008670258
M10	5	008670260
M12	5	008670262

867TX

биты с профилем Torx®



T20	5	008670400
T25	5	008670405
T30	5	008670410
T40	5	008670415
T45	5	008670420
T50	5	008670425
T55	5	008670430

867TX/L

биты с профилем Torx®



T20	5	008670450
T25	5	008670455
T30	5	008670460
T40	5	008670465
T45	5	008670470
T50	5	008670475
T55	5	008670480

867RTX

биты с профилем Resistant Torx®



T20	5	008670500
T25	5	008670505
T30	5	008670510
T40	5	008670515
T45	5	008670520
T50	5	008670525
T55	5	008670530

867RTX/L

биты с профилем Resistant Torx®

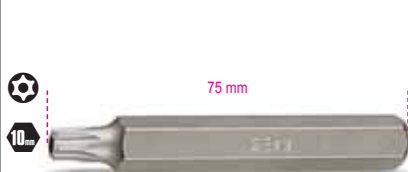

T20	5	008670550
T25	5	008670555
T30	5	008670560
T40	5	008670565
T45	5	008670570
T50	5	008670575
T55	5	008670580

867/...

втулки для крепления вставок для 867



867/1	10 mm	3/8"	5	008670600
867/2	10 mm	1/2"	5	008670601

867/C52

набор из 52-х бит, 10 мм и 2-х принадлежностей в кейсе



867/C52	1	008670901
---------	---	-----------

	867PE	4-5-6-7-8-10-12 mm
	867PE/L	4-5-6-7-8-10-12 mm
	867XZN	M5-M6-M8-M10-M12
	867XZN/L	M5-M6-M8-M10-M12
	867TX	T20-T25-T30-T40-T45-T50-T55
	867TX/L	T20-T25-T30-T40-T45-T50-T55
	867RTX	T20-T25-T30-T40-T45-T50-T55
	867RTX/L	T20-T25-T30-T40-T45-T50-T55
	867/1	10 mm - 3/8"
	867/2	10 mm - 1/2"

880

держатель для бит со стопорным кольцом



ISO 1173 A 5,5

880	1/4	5,5	L mm	D mm	5	008800001
-----	-----	-----	------	------	---	-----------

880M

держатель для бит со стопорным кольцом



ISO 1173 A 5,5

880M	1/4	5,5	L mm	D mm	5	008800005
------	-----	-----	------	------	---	-----------

882

держатель для бит со стопорным кольцом



ISO 1173 C 6,3

882	1/4	1/4	L mm	D mm	5	008820001
-----	-----	-----	------	------	---	-----------

882M

держатель для бит магнитный



ISO 1173 C 6,3

882M	1/4	1/4	L mm	D mm	5	008820005
------	-----	-----	------	------	---	-----------

882M1

держатель для бит магнитный



ISO 1173 C 6,3

882M1	1/4	1/4	L mm	D mm	5	008820006
-------	-----	-----	------	------	---	-----------

882SR

держатель с быстрозажимной муфтой



ISO 1173 C 6,3

L mm	○	●		
50	1/4	1/4	5	008820105
75	1/4	1/4	5	008820107

884

держатель для бит со стопорным кольцом



884	○	●	L mm	D mm	
884	1/4	5/16	65	11	5 008840001

892

переходник для торцевых головок



* 892/1	■	●	L mm	
* 892/1	1/4	5,5	50	5 008920001
* 892/2	3/8	5,5	50	5 008920002
° 892/3	1/4	1/4	50	5 008920003
° 892/4	3/8	1/4	50	5 008920004
892/5	1/4	5/16	75	5 008920005
892/6	3/8	5/16	75	5 008920006

* ISO 1173 A 5,5
° ISO 1173 C 6,3

895

втулки для крепления вставок для 861, 862, 866



DIN 7427

895/1	○	□	L mm	D mm	
895/1	1/4	1/4	22	12	5 008950000
895/3	1/4	3/8	30	17,3	5 008950001
895/4	5/16	3/8	38	18	5 008950002
895/5	1/4	1/2	38	22	5 008950005
895/6	5/16	1/2	38	22	5 008950003

897

отвертка для бит с гибким стержнем



L mm	L1 mm	
280	154	2 008970010

897L

держатель вставок гибкий с рукояткой, длинная модель



L mm	L1 mm	
500	380	2 008970015

900

головка торцевая



UNI/ISO 2725 DIN 3124

mm	D mm	L mm	
4	6,7	25	10 009000040
4,5	7,4	25	10 009000045
5	8,0	25	10 009000050
5,5	8,6	25	10 009000055
6	9,3	25	10 009000060
7	10,4	25	10 009000070
8	11,8	25	10 009000080
9	12,7	25	10 009000090
10	14,2	25	10 009000100
11	15,8	25	10 009000110
12	17,2	25	10 009000120
13	18,0	25	10 009000130
14	20,0	25	10 009000140



900/SB13	
4-4,5-5-5,5-6-7-8-9	1 009000150
10-11-12-13-14 mm	

900MB

головка торцевая, двенадцатигранная



UNI/ISO 2725 DIN 3124

mm	D mm	L mm	
4	7	22	5 009000160
5	7,7	22	5 009000161
5,5	8,3	22	5 009000162
6	9,0	22	5 009000163
7	10,2	22	5 009000164
8	11,3	22	5 009000165
9	13,0	22	5 009000166
10	14,3	22	5 009000167
11	16,0	22	5 009000168
12	17,4	22	5 009000169
13	18,0	22	5 009000170
14	19,3	24	5 009000171



900MB/SB12	
4-5-5,5-6-7-8-9-10	1 009000179
11-12-13-14 mm	

900L

головка торцевая, удлиненная серия

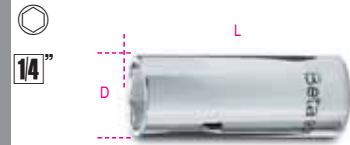

UNI/ISO 2725 DIN 3124

mm	D mm	L mm	
4	6,5	50	5 009000181
4,5	7,0	50	5 009000182
5	7,5	50	5 009000183
5,5	8,5	50	5 009000184
6	9,5	50	5 009000185
7	10,5	50	5 009000186
8	12,0	50	5 009000187
9	13,0	50	5 009000188
10	14,0	50	5 009000189
11	16,0	50	5 009000190
12	17,5	50	5 009000191
13	17,5	50	5 009000192
14	20,0	50	5 009000193

900MB/L

головка торцевая, удлиненная серия



UNI/ISO 2725 DIN 3124

mm	D mm	L mm	
5	8,0	50	5 009000211
6	9,3	50	5 009000212
7	10,9	50	5 009000213
8	11,6	50	5 009000214
9	13,0	50	5 009000215
10	14,3	50	5 009000216
11	16,0	50	5 009000217
12	17,4	50	5 009000218
13	18,0	50	5 009000219
14	19,0	50	5 009000220

900AS

головка торцевая, дюймовая



mm	D mm	L mm	
5/32	6,5	22	5 009000349
3/16	7,4	22	5 009000340
7/32	8,6	22	5 009000345

	D mm	L mm		
1/4	9,6	22	5	009000350
9/32	10,4	22	5	009000355
5/16	11,8	22	5	009000360
11/32	12,7	22	5	009000365
3/8	14,2	22	5	009000370
7/16	15,8	22	5	009000375
1/2	17,2	22	5	009000380
9/16	20,0	24	5	009000385

900AS/MB

головка торцевая двенадцатигранная, дюймовая



SAE AS 954E

	D mm	L mm		
3/16	8,0	22	5	009000390
7/32	8,6	22	5	009000391
1/4	9,6	22	5	009000392
9/32	10,0	22	5	009000393
5/16	11,9	22	5	009000394
11/32	12,0	22	5	009000395
3/8	13,9	22	5	009000396
7/16	15,2	22	5	009000397
1/2	17,2	22	5	009000398
9/16	19,0	24	5	009000399

900AS/L

головка торцевая дюймовая, удлиненная серия



	D mm	L mm		
3/16	7,0	50	5	009000301
7/32	8,5	50	5	009000303
1/4	9,8	50	5	009000305
9/32	10,5	50	5	009000307
5/16	12,0	50	5	009000309
11/32	13,0	50	5	009000311
3/8	14,0	50	5	009000313
7/16	16,0	50	5	009000315
1/2	17,5	50	5	009000317
9/16	20,0	50	5	009000319

900AS/MBL

головка торцевая дюймовая, удлиненная серия

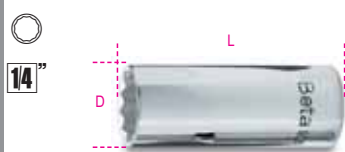

	D mm	L mm		
5/32	6,8	50	5	009000325
3/16	8,0	50	5	009000326
7/32	8,5	50	5	009000327
1/4	9,8	50	5	009000328

	D mm	L mm		
9/32	10,9	50	5	009000329
5/16	11,6	50	5	009000330
11/32	13,0	50	5	009000331
3/8	14,3	50	5	009000332
7/16	16,0	50	5	009000333
1/2	18,0	50	5	009000334
9/16	19,0	50	5	009000335

900FTX

головка торцевая с профилем Torx®



	D mm	D1 mm		
E4	5,4	11,2	5	009000404
E5	6,7	11,2	5	009000405
E6	7,7	11,2	5	009000406
E7	8,3	11,2	5	009000407
E8	9,6	11,2	5	009000408
E10	11,3	12,0	5	009000410

900LP

головка-насадка с профилем шлиц

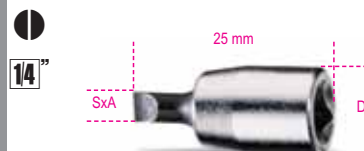

SxA mm	D mm		
0,8x4	12	10	009000605
1x5,5	12	10	009000610
1,2x6,5	12	10	009000615
1,2x8	13	10	009000620
1,6x10	14	10	009000625

900PH

головка-насадка с профилем Phillips®



PH	D mm		
1	12	10	009000701
2	12	10	009000702
3	12	10	009000703
4	13	10	009000704

900ME

головка-насадка с шестигранным профилем



mm	D mm		
2,5	12	10	009000502
3	12	10	009000503
4	12	10	009000504
5	12	10	009000505
6	12	10	009000506
7	13	10	009000507
8	13	10	009000508

900PT

головка-насадка с 5-ти звездочным профилем

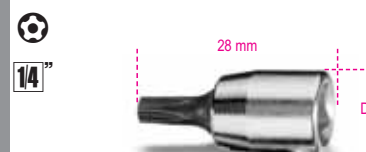

PT	D mm		
PT10	12	5	009000750
PT15	12	5	009000755
PT20	12	5	009000760
PT25	12	5	009000765
PT27	12	5	009000767
PT30	12	5	009000770

900TX

головка-насадка с профилем Torx®



T	D mm		
T9	12	5	009000720
T10	12	5	009000721
T15	12	5	009000722
T20	12	5	009000723
T25	12	5	009000724
T27	12	5	009000725
T30	12	5	009000726
T40	12	5	009000727

900/16

адаптер с1/4 на 3/8 дюйма для применения с торцовыми головками



UNI/ISO 3316 DIN 3123

	L mm		
1/4	3/8	22	5 009000814

900/...

удлинители для применения с торцевыми головками на 1/4"

1/4"

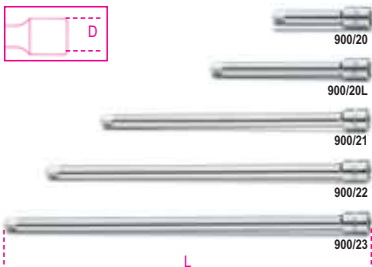

UNI/ISO 3316 DIN 3123

	L mm	D mm	
900/20	50	11,5	5 009000818
900/20L	100	11,5	5 009000819
900/21	150	11,5	5 009000822
900/22	250	11,5	5 009000823
900/23	350	11,5	5 009000824

900AN

удлинитель для применения с торцевыми головками при заворачивании под углом

1/4"

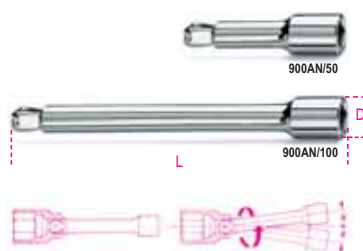

	L mm	D mm	
900AN/50	50	11,5	3 009000825
900AN/100	100	11,5	3 009000826

900FL

удлинитель гибкий для торцевых головок

1/4"

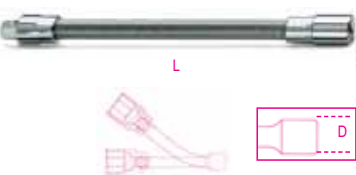

L mm	D mm	
150	12	3 009000828

900/25

карданный шарнир для применения с торцевыми головками

1/4"



UNI/ISO 3316 DIN 3123

L mm	D mm	
41	12,5	5 009000830

900/30

вороток-отвертка для торцевых головок

1/4"



UNI/ISO 3315 DIN 3122

L mm	
176	5 009000835

900/32

держатель головок с гибким стержнем

1/4"



L mm	L1 mm	
280	154	2 009000839

900/35A

вороток для головок, с шарниром

1/4"



UNI/ISO 3315 DIN 3122

L mm	
148	5 009000840

900M/35

вороток для головок, с шарниром

1/4"



L mm	
130	3 009000845

900/40

вороток Т-образный удлиненный с шарниром

1/4"



L mm	
390	5 009000843

900/42

вороток Т-образный

1/4"



UNI/ISO 3315 DIN 3122

L mm	
115	5 009000854

900/55

трещотка реверсивная, 48 зубьев

1/4"

1/4"



UNI/ISO 3315 DIN 3122

L mm	D mm	A mm	
125	25	18	5 009000870

900M/55

трещотка реверсивная, с металлической ручкой

1/4"



L mm	D mm	A mm	
110	22	18	3 009000905

900M/56

трещотка реверсивная, с шарнирной металлической ручкой

1/4"

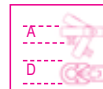

L mm	D mm	A mm	
165	25	18	3 009000907

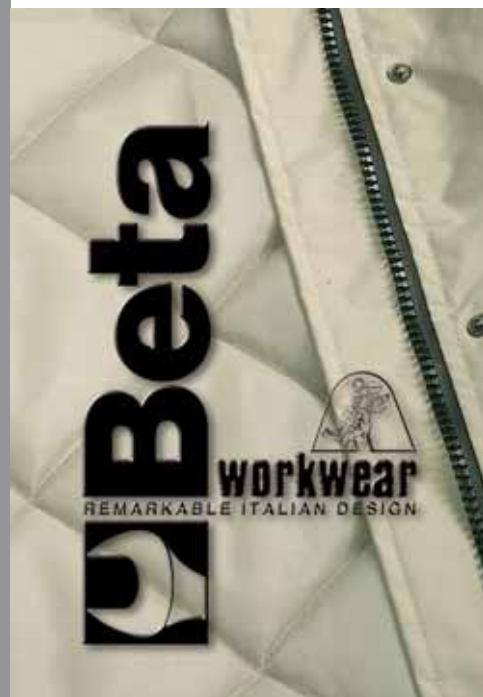

900/C11

Набор из 11-ти торцовых шестигранных головок, 20-ти бит и 8-ми принадлежностей в металлическом кейсе

14"
1/4"



900/C11

1 009000970

	861LP	0,5x3 - 0,8x5,5 1x5,5 - 1,2x6,5 mm
	861PE	3 - 4 - 5 - 6 - 8 mm
	861PH	0 - 1 - 2 - 3
	861TX	T8 - T10 - T15 - T20 T25 - T30 - T40
	895/1	
	900	5 - 5,5 - 6 - 7 - 8 - 9 - 10 11 - 12 - 13 - 14 mm
	900/16	□ 1/4 - ■ 3/8
	900/20	50 mm
	900/21	150 mm
	900/25	
	900/30	
	900/42	
	900/55	

≡ 270x120x45 mm - i 1200 g

900/C13-5

Набор из 13-ти торцовых шестигранных головок и 5-ти принадлежностей в металлическом кейсе

14"



900/C13-5

1 009000950

	900	4 - 4,5 - 5 - 5,5 - 6 - 7 - 8 - 9 10 - 11 - 12 - 13 - 14 mm
	900/21	150 mm
	900/25	
	900/30	
	900/42	
	900/55	

≡ 270x120x45 mm - i 1000 g

900/C13-8

Набор из 13-ти торцовых шестигранных головок и 8-ми принадлежностей в металлическом кейсе

14"



900/C13-8

1 009000951

	900	4 - 4,5 - 5 - 5,5 - 6 - 7 - 8 - 9 10 - 11 - 12 - 13 - 14 mm
	900/16	□ 1/4 - ■ 3/8
	900/20	50 mm
	900/21	150 mm
	900/25	
	900/30	
	900/35A	
	900/42	
	900/55	

≡ 270x120x45 mm - i 1100 g

900MB/C19

Набор из 11-ти торцовых двенадцатигранных головок и 8-ми принадлежностей в металлическом кейсе

14"



900MB/C19

1 009000972

	900MB	5 - 5,5 - 6 - 7 - 8 - 9 - 10 - 11 12 - 13 - 14 mm
	900/16	□ 1/4 - ■ 3/8
	900/20	50 mm
	900/21	150 mm
	900/25	
	900/30	
	900/35A	
	900/42	
	900/55	

≡ 270x120x45 mm - i 1080 g

900/C24

Набор из 13-ти торцовых шестигранных головок, 11-ти отверточных головок и 6-ти принадлежностей в металлическом кейсе

14"



900/C24

1 009000955

	900	4 - 4,5 - 5 - 5,5 - 6 - 7 - 8 - 9 10 - 11 - 12 - 13 - 14 mm
	900LP	0,8x4 - 1,2x6,5 - 1,2x8 mm
	900PH	PH1 - PH2 - PH3
	900ME	3 - 4 - 5 - 6 - 8 mm
	900/20	50 mm
	900/21	150 mm
	900/25	
	900/30	
	900/42	
	900/55	

≡ 270x120x45 mm - i 1150 g

900MB/C28

Набор из 11-ти торцовых двенадцатигранных головок, 11-ти отверточных головок и 6-ти принадлежностей в металлическом кейсе

14"



900MB/C28

1 009000973

	900MB	5 - 5,5 - 6 - 7 - 8 - 9 - 10 - 11 12 - 13 - 14 mm
	900LP	0,8x4 - 1,2x6,5 - 1,2x8 mm
	900PH	PH1 - PH2 - PH3
	900ME	3 - 4 - 5 - 6 - 8 mm
	900/20	50 mm
	900/21	150 mm
	900/25	
	900/30	
	900/42	
	900/55	

≡ 270x120x45 mm - i 1130 g

Beta

ISO 9001

900AS/C10 - /MB-C17

Набор из 10-ти торцовых шестигранных головок и 7-ми принадлежностей в металлическом кейсе

1/4"



1 009000959

900AS	3/16 - 7/32 - 1/4 - 9/32 - 5/16 11/32 - 3/8 - 7/16 - 1/2 - 9/16
900/20	50 mm
900/21	150 mm
900/25	
900/30	
900/35A	
900/42	
900/55	
270x120x45 mm - 1080 g	

1 009000974

900AS/MB	3/16 - 7/32 - 1/4 - 9/32 - 5/16 11/32 - 3/8 - 7/16 - 1/2 - 9/16
900/20	50 mm
900/21	150 mm
900/25	
900/30	
900/35A	
900/42	
900/55	
270x120x45 mm - 1080 g	

900AS/C17-MBM

Набор из 10-ти дюймовых торцевых ключей и 7-ми принадлежностями для применения в авиации

1/4"



1 009000976

900AS/MB	3/16 - 7/32 - 1/4 - 9/32 - 5/16 11/32 - 3/8 - 7/16 - 1/2 - 9/16
900/20	50 mm
900/21	150 mm
900/25	
900/30	
900M/35	
900/42	
900M/55	
270x120x45 mm - 1200 g	

900/C30

Набор из 7 торцовых головок, 21 биты и 2-х принадлежностей

1/4"

3/8"



1 009000958

855	1/4"
861LP	0,8x5,5 - 1x5,5 - 1,2x6,5 mm
861PH	1 - 2(x2) - 3
861PE	2 - 2,5 - 3 - 4 - 5 mm
861PZ	1 - 2(x2) - 3
861RTX	T9 - T10 - T15 - T20 - T25
892/3	■ 1/4 ● 1/4
900	5 - 5,5 - 6 - 7 - 8 - 10 - 13 mm
270x120x45 mm - 950 g	

902R/C6

набор из 6-и переходников



1 009020814

900/16	□ 1/4 - ■ 3/8
910/15	□ 3/8 - ■ 1/4
910/16	□ 3/8 - ■ 1/2
920/15	□ 1/2 - ■ 3/8
920/16	□ 1/2 - ■ 3/4
928/15	□ 3/4 - ■ 1/2
170x100x35 mm - 600 g	

910A

головка торцевая

3/8"

3/8"



UNI/ISO 2725 DIN 3124

mm	D mm	L mm	
6	9,5	28	5 009100006
7	10,7	28	5 009100007
8	12,1	28	5 009100008
9	13,2	28	5 009100009
10	14,6	29	5 009100010
11	15,8	29	5 009100011

mm	D mm	L mm	
12	17,2	30	5 009100012
13	18,4	31	5 009100013
14	19,7	32	5 009100014
15	20,9	32	5 009100015
16	22,2	33	5 009100016
17	23,2	33	5 009100017
18	24,7	34	5 009100018
19	25,8	35	5 009100019
20	27,2	35	5 009100020
21	28,2	36	5 009100021
22	29,7	37	5 009100022

3/8"



910A/SB17	6-7-8-9-10-11-12 13-14-15-16-17 18-19-20-21-22 mm	1 009100030
-----------	---	-------------

910B

головка торцевая, двенадцатигранная

3/8"

3/8"



UNI/ISO 2725 DIN 3124

mm	D mm	L mm	
6	9,5	28	5 009100106
7	10,7	28	5 009100107
8	12,1	28	5 009100108
9	13,2	28	5 009100109
10	14,6	29	5 009100110
11	15,8	29	5 009100111
12	17,2	30	5 009100112
13	18,4	31	5 009100113
14	19,7	32	5 009100114
15	20,9	32	5 009100115
16	22,2	33	5 009100116
17	23,2	33	5 009100117
18	24,7	34	5 009100118
19	25,8	35	5 009100119
20	27,2	35	5 009100120
21	28,2	36	5 009100121
22	29,7	37	5 009100122

3/8"



910B/SB17	6-7-8-9-10-11-12 13-14-15-16-17 18-19-20-21-22 mm	1 009100130
-----------	---	-------------

910AL

головка торцевая шестигранная, удлиненная серия



UNI/ISO 2725 DIN 3124

mm	D mm	L mm	
8	12,0	55	5 009100158
9	13,0	55	5 009100159
10	14,5	55	5 009100160
11	16,0	55	5 009100161
12	17,0	55	5 009100162
13	18,0	55	5 009100163
14	20,0	55	5 009100164
15	21,0	55	5 009100165
16	22,0	55	5 009100166
17	23,5	55	5 009100167
18	24,5	55	5 009100168
19	25,0	55	5 009100169
21	27,0	65	5 009100171
22	29,0	65	5 009100172



910AL/SB14

8-9-10-11-12-13-14
15-16-17-18-19-21-22 mm

910BL

головка торцевая, удлиненная серия



UNI/ISO 2725 DIN 3124

mm	D mm	L mm	
8	12,0	55	5 009100308
9	13,0	55	5 009100309
10	14,5	55	5 009100310
11	16,0	55	5 009100311
12	17,0	55	5 009100312
13	18,0	55	5 009100313
14	20,0	55	5 009100314
15	21,0	55	5 009100315
16	22,0	55	5 009100316
17	23,5	55	5 009100317
18	24,5	55	5 009100318
19	25,0	55	5 009100319
21	27,0	65	5 009100321
22	29,0	65	5 009100322

3/8"



910BL/SB14

8-9-10-11-12-13
14-15-16-17-18
19-21-22 mm

1 009100340

910B/SN

головка торцевая шарнирная

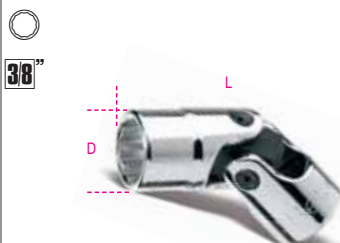

mm	D mm	L mm	
10	14,5	48,5	5 009100230
11	15,8	49,5	5 009100231
12	17,0	50,0	5 009100232
13	18,3	51,0	5 009100233
14	19,5	51,0	5 009100234
15	20,8	53,5	5 009100235
16	22,0	53,5	5 009100236
17	23,3	54,5	5 009100237
18	24,5	54,5	5 009100238
19	25,8	56,5	5 009100239

910A/AS

головка торцевая, дюймовая



	D mm	L mm	
1/4	10,3	26	5 009100276
5/16	11,9	26	5 009100278
11/32	13,3	26	5 009100279
3/8	13,9	26	5 009100280
7/16	15,8	26	5 009100281
1/2	17,9	26	5 009100283
9/16	19,5	27	5 009100284
19/32	20,6	27	5 009100285
5/8	21,9	28	5 009100286
11/16	24,6	30	5 009100287
3/4	25,9	30	5 009100289
13/16	27,9	32	5 009100291
7/8	29,6	32	5 009100292



910A-AS/SB13

1/4-5/16-11/32-3/8-7/16
1/2-9/16-19/32-5/8-11/16
3/4-13/16-7/8

1 009100295

910AS

головка торцевая, двенадцатигранная, дюймовая



	D mm	L mm	
1/4	9,5	28	5 009100201
5/16	12,1	28	5 009100202
11/32	13,2	28	5 009100203
3/8	14,6	29	5 009100204
7/16	15,8	29	5 009100205
1/2	18,4	31	5 009100206
9/16	19,7	32	5 009100207
19/32	20,9	32	5 009100208
5/8	22,2	33	5 009100209
11/16	24,7	34	5 009100210
3/4	25,8	35	5 009100211
13/16	28,2	36	5 009100212
7/8	29,7	37	5 009100213



910AS/SB13

1/4-5/16-11/32-3/8-7/16
1/2-9/16-19/32-5/8-11/16
3/4-13/16-7/8

1 009100215

910AS/L

головка торцевая, дюймовая, удлиненная серия



	D mm	L mm	
1/4	10	55	5 009100350
5/16	12	55	5 009100351
3/8	14	55	5 009100352
7/16	16	55	5 009100353
1/2	18	55	5 009100354
9/16	20	55	5 009100355
19/32	21	55	5 009100356
5/8	22	55	5 009100357
11/16	23	55	5 009100359
3/4	25	55	5 009100360
13/16	27	65	5 009100362
7/8	29	65	5 009100363



910ASL/SB12

1/4-5/16-3/8-7/16
1/2-9/16-19/32-5/8-11/16
3/4-13/16-7/8

1 009100365

Beta
SHOP
in Shop

910AS/SN

головка торцевая шарнирная, дюймовая



* SAE AS 954E

	D mm	L mm		
* 3/8	14,0	48,0	5	009100260
* 7/16	15,8	51,0	5	009100261
* 1/2	18,3	51,0	5	009100262
* 9/16	19,5	51,0	5	009100263
* 5/8	22,0	53,5	5	009100264
11/16	24,5	54,5	5	009100265
3/4	25,8	56,5	5	009100266

910FTX

головка торцевая с профилем Torx®

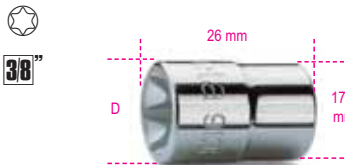

	D mm		
E4	6,2	5	009100404
E5	7,0	5	009100405
E6	8,3	5	009100406
E7	8,9	5	009100407
E8	9,9	5	009100408
E10	12,0	5	009100410
E12	14,5	5	009100412
E14	15,8	5	009100414
E16	18,0	5	009100416



910FTX/SB9	1	009100430
E4-E5-E6-E7-E8		
E10-E12-14-E16		

910FTX/L

головка торцевая с профилем Torx®,
удлиненная серия

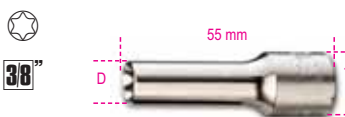

	D mm		
E4	6,2	5	009100440
E5	7,0	5	009100441
E6	8,3	5	009100442
E7	8,9	5	009100443
E8	9,9	5	009100444
E10	12,0	5	009100445

38"



910FTX/LSB6	1	009100449
E4-E5-E6		
E7-E8-E10		

910LP

головка-насадка с профилем шлиц



SxA mm		
1x5,5	5	009100452
1,2x6,5	5	009100453
1,2x8	5	009100454
1,6x9	5	009100456

910PH

головка-насадка с профилем Phillips®



PH		
1	5	009100471
2	5	009100472
3	5	009100473
4	5	009100474

910LH/SB7

набор отверточных головок с профилем
Phillips®



910LH/SB7	1	009100479
910LP	1x5,5 - 1,2x6,5 - 1,2x8 - 1,6x9	
910PH	PH1 - PH2 - PH3	

910PE

головка-насадка с шестигранным
профилем

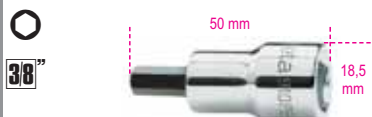

mm		
3	5	009100490
4	5	009100492
5	5	009100494
6	5	009100496
7	5	009100497
8	5	009100498
10	5	009100500

38"



910PE/SB7	1	009100503
3-4-5-6-7-8-10 mm		

910ME

головка-насадка с шестигранным
профилем



mm	D mm		
4	18	5	009100504
5	18	5	009100505
6	18	5	009100506
7	18	5	009100507
8	19	5	009100508
10	20	5	009100510
12	20	5	009100512

910PT

головка-насадка с 5-и звездочным
профилем



910PT/SB8	3	009100558
PT40	3	009100540
PT45	3	009100545
PT50	3	009100550



910PT/SB8	1	009100558
PT10-PT15-PT20-PT25		
PT30-PT40-PT45-PT50		

910TX

головка-насадка с профилем Torx®



910TX/SB8	5	009100519
T15	5	009100519
T20	5	009100520
T25	5	009100521
T27	5	009100522
T30	5	009100523
T40	5	009100524

3/8"



910TX/SB6
T15-T20-T25
T27-T30-T40

1 009100530

910CF

насадка "воронья лапка"

3/8"



Ø mm	A mm	L mm	
10	21,3	32,3	5 009100135
11	23,1	34,3	5 009100136
12	25,5	36,2	5 009100137
13	26,9	37,4	5 009100138
14	30,2	40,0	5 009100139
15	33,3	41,3	5 009100140
16	33,3	41,3	5 009100141
17	38,1	46,5	5 009100142
18	38,1	46,5	5 009100143
19	39,6	48,0	5 009100144

3/8"



910CF/SB10
10-11-12-13-14-15
16-17-18-19 mm

1 009100147

910/15

адаптер с 3/8 на 1/4 дюйма для применения с торцовыми головками

3/8"



UNI/ISO 3316 DIN 3123

□	■	L mm	
3/8	1/4	30	5 009100810

910/16

адаптер с 3/8 на 1/2 дюйма для применения с торцовыми головками

3/8"



UNI/ISO 3316 DIN 3123

□	■	L mm	
3/8	1/2	32	5 009100814

910/21 - 910/22

удлинитель для применения с торцовыми головками

3/8"



UNI/ISO 3316 DIN 3123

	L mm	D mm	
910/21	125	17	5 009100822
910/22	250	17	5 009100826

910AN

удлинитель для применения с торцовыми головками при заворачивании под углом

3/8"

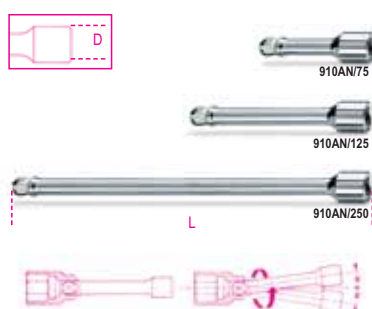

	L mm	D mm	
910AN/75	75	17	3 009100827
910AN/125	125	17	3 009100828
910AN/250	250	17	3 009100829

910/25

кардан шарнирный

3/8"



UNI/ISO 3316 DIN 3123

L mm	D mm	
54,6	19	5 009100830

910M/35

вороток для головок с шарниром, с металлической ручкой

3/8"



UNI/ISO 3315 DIN 3122

L mm	
250	3 009100839

910M/35L

вороток для головок, с шарниром, с металлической ручкой, удлиненная серия

3/8"



L mm
380 2 009100841



Абсолютно необходимо прикладывать скручивающую нагрузку аккуратно и плавно во избежание разрушения или случайных повреждений.

910/36A

вороток для головок, с шарниром

3/8"



UNI/ISO 3315 DIN 3122

L mm
255 3 009100845

910/40

вороток Т-образный удлиненный с шарниром

3/8"



L mm
420 3 009100850

910/42

вороток Т-образный

3/8"



UNI/ISO 3315 DIN 3122

L mm
210 5 009100854

910/46

коловорот

3/8"



UNI/ISO 3315 DIN 3122

L mm
315 1 009100862

910/55

трещотка реверсивная, 72 зуба



UNI/ISO 3315 DIN 3122

L mm	D mm	A mm	3 009100882
200	30	33	

910/55Q

трещотка реверсивная, 48 зубьев



UNI/ISO 3315 DIN 3122

L mm	D mm	A mm	3 009100885
200	30	33	

910M/55

трещотка реверсивная, с металлической ручкой

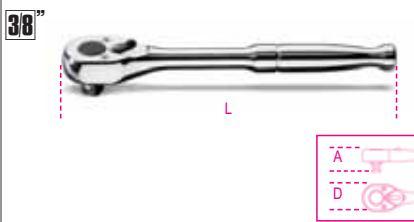

L mm	D mm	A mm	2 009100875
178	30	26	

910M/56

трещотка шарнирная, реверсивная с металлической ручкой



L mm	D mm	A mm	2 009100887
265	31	29	

910.../C10

Набор из 10-ти торцовых шестигранных головок и 2-х принадлежностей в металлическом кейсе



910A/C10 1 009100909

910A	6 - 7 - 8 - 10 - 11 - 12 13 - 14 - 17 - 19 mm
910/21	125 mm
910/55	

270x120x45 mm - 1340 g

910B/C10 1 009100910

910B	6 - 7 - 8 - 10 - 11 - 12 13 - 14 - 17 - 19 mm
910/21	125 mm
910/55	

270x120x45 mm - 1320 g

910A/C16...

Набор из 16-ти торцовых двенадцатигранных головок и 5-ти принадлежностей в металлическом кейсе



910A/C16 1 009100936

910A	6 - 7 - 8 - 9 - 10 - 11 - 12 - 13 14 - 15 - 16 - 17 - 18 - 19 21 - 22 mm
910/21	125 mm
910/22	250 mm
910/25	
910/42	
910/55	

335x145x60 mm - 2360 g

910A/C16Q 1 009100932

910A	6 - 7 - 8 - 9 - 10 - 11 - 12 - 13 14 - 15 - 16 - 17 - 18 - 19 21 - 22 mm
910/21	125 mm
910/22	250 mm
910/25	
910/42	
910/55Q	

335x145x60 mm - 2360 g

910B/C16...

Набор из 16-ти торцовых двенадцатигранных головок и 5-ти принадлежностей в металлическом кейсе



910B/C16 1 009100937

910B	6 - 7 - 8 - 9 - 10 - 11 - 12 - 13 14 - 15 - 16 - 17 - 18 - 19 21 - 22 mm
910/21	125 mm
910/22	250 mm
910/25	
910/42	
910/55	

335x145x60 mm - 2340 g

910B/C16Q 1 009100933

910B	6 - 7 - 8 - 9 - 10 - 11 - 12 - 13 14 - 15 - 16 - 17 - 18 - 19 21 - 22 mm
910/21	125 mm
910/22	250 mm
910/25	
910/42	
910/55Q	

335x145x60 mm - 2340 g



910A/C17

Набор из 17-ти торцовых шестигранных головок и 9-ти принадлежностей в металлическом кейсе

38"



910A/C17

1 009100938

	910A	6 - 7 - 8 - 9 - 10 - 11 - 12 - 13 14 - 15 - 16 - 17 - 18 - 19 - 20 21 - 22 mm
	910/15	□ 3/8 - ■ 1/4
	910/16	□ 3/8 - ■ 1/2
	910/21	125 mm
	910/22	250 mm
	910/25	
	910/36A	
	910/42	
	910/46	
	910/55	

≡ 420x280x60 mm - 📦 4000 g

910.../C29

Набор из 17-ти торцовых шестигранных головок, 12-ти отверточных головок и 5-ти принадлежностей в металлическом кейсе

38"



910A/C29

1 009100944

	910A	6 - 7 - 8 - 9 - 10 - 11 - 12 - 13 14 - 15 - 16 - 17 - 18 - 19 - 20 21 - 22 mm
	910LP	1x5,5 - 1,2x6,5 - 1,2x8 mm
	910PH	PH1 - PH2 - PH3
	910PE	3 - 4 - 5 - 6 - 8 - 10 mm
	910/21	125 mm
	910/22	250 mm
	910/25	
	910/42	
	910/55	

≡ 420x185x60 mm - 📦 3450 g

910B/C29

1 009100945

	910B	6 - 7 - 8 - 9 - 10 - 11 - 12 - 13 14 - 15 - 16 - 17 - 18 - 19 - 20 21 - 22 mm
	910LP	1x5,5 - 1,2x6,5 - 1,2x8 mm
	910PH	PH1 - PH2 - PH3
	910PE	3 - 4 - 5 - 6 - 8 - 10 mm
	910/21	125 mm
	910/22	250 mm
	910/25	
	910/42	
	910/55	

≡ 420x185x60 mm - 📦 3410 g

910AS/C13...

Набор из 13-и торцовых двенадцатигранных головок и 5-я принадлежностями в металлическом кейсе

38"



910AS/C13

1 009100925

	910AS	1/4 - 5/16 - 11/32 - 3/8 - 7/16 1/2 - 9/16 - 19/32 - 5/8 - 11/16 3/4 - 13/16 - 7/8
	910/21	125 mm
	910/22	250 mm
	910/42	
	910/25	
	910/55	

≡ 335x145x60 mm - 📦 2250 g

910AS/MBM-C18

Набор из 13-ти торцовых двенадцатигранных головок и 5-ти принадлежностей в металлическом кейсе для авионавигационного использования

38"



910AS/MBM-C18

1 009100926

	910AS	1/4 - 5/16 - 11/32 - 3/8 - 7/16 1/2 - 9/16 - 19/32 - 5/8 - 11/16 3/4 - 13/16 - 7/8
	910/21	125 mm
	910/22	250 mm
	910/25	
	910/42	
	910M/55	

≡ 335x145x60 mm - 📦 2500 g

920A

головка торцевая



12"



UNI/ISO 2725 DIN 3124

mm	D mm	L mm	
8	12,4	38	10 009200008
9	13,5	38	10 009200009
10	14,9	38	10 009200010
11	16,1	38	10 009200011
12	17,5	38	10 009200012
13	18,7	38	10 009200013
14	20,1	38	10 009200014
15	21,5	38	10 009200015
16	22,7	38	10 009200016
17	24,1	38	10 009200017
18	25,3	39	10 009200018
19	26,6	39	10 009200019
20	27,8	40	5 009200020
21	28,8	40	5 009200021
22	29,9	41	5 009200022
23	30,8	42	5 009200023
24	32,2	43	5 009200024
25	33,2	44	5 009200025
26	34,7	45	5 009200026
27	36,2	46	5 009200027
28	37,2	47	5 009200028
29	38,6	48	5 009200029
30	40,2	48	5 009200030
32	42,3	49	5 009200032

12"



920A/SB13

10-11-12-13-14-15-16
17-18-19-20-21-22 mm

1 009200040

12"



920A/SB8

23-24-25-26-27
28-30-32 mm

1 009200042

920MQ/A

головка торцевая, диэлектрическая



12"



≥ 1000 V

EN 60900

mm	D mm	L mm	
10	21,5	57	2 009200240
11	21,5	57	2 009200241
12	23,0	57	2 009200242

mm	D mm	L mm		
13	23,0	57	2	009200243
14	23,0	57	2	009200244
17	30,0	57	2	009200247
19	32,2	57	2	009200249
22	36,0	57	2	009200252
24	39,0	57	2	009200254

920B

головка торцевая, двенадцатигранная

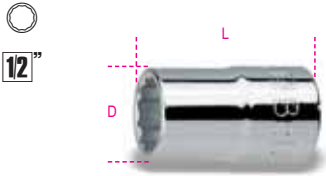

UNI/ISO 2725 DIN 3124

mm	D mm	L mm		
8	12,4	38	10	009200108
9	13,5	38	10	009200109
10	14,9	38	10	009200110
11	16,1	38	10	009200111
12	17,5	38	10	009200112
13	18,7	38	10	009200113
14	20,1	38	10	009200114
15	21,5	38	10	009200115
16	22,7	38	10	009200116
17	24,1	38	10	009200117
18	25,3	39	10	009200118
19	26,6	39	10	009200119
20	27,8	40	5	009200120
21	28,8	40	5	009200121
22	29,9	41	5	009200122
23	30,8	42	5	009200123
24	32,2	43	5	009200124
25	33,2	44	5	009200125
26	34,7	45	5	009200126
27	36,2	46	5	009200127
28	37,2	47	5	009200128
29	38,6	48	5	009200129
30	40,2	48	5	009200130
32	42,3	49	5	009200132



920B/SB13
10-11-12-13-14-15-16
17-18-19-20-21-22 mm

1 009200140



920B/SB8
23-24-25-26-27
28-30-32 mm

1 009200142

920AL

головка торцевая шестигранная, удлиненная серия



UNI/ISO 2725 DIN 3124

mm	D mm	L mm		
10	14,7	77	5	009200626
12	17,8	77	5	009200627
13	19,0	77	5	009200628
14	20,3	77	5	009200629
15	21,5	77	5	009200630
16	22,8	77	5	009200631
17	24,0	77	5	009200632
18	25,0	77	5	009200633
19	26,5	77	5	009200634
21	29,0	77	5	009200635
22	30,0	77	5	009200636
23	31,5	77	5	009200637
24	32,8	77	5	009200638
27	36,5	77	3	009200639
30	40,0	77	3	009200640
32	42,8	77	3	009200641
36	48,0	77	3	009200642



920AL/SB11
10-12-13-14-15-16
17-18-19-21-22 mm

1 009200644

920BL

головка торцевая, двенадцатигранная, удлиненная серия



UNI/ISO 2725 DIN 3124

mm	D mm	L mm		
10	14,7	77	5	009200310
12	17,8	77	5	009200312
13	19,0	77	5	009200313
14	20,3	77	5	009200314
15	21,5	77	5	009200315
16	22,8	77	5	009200316
17	24,0	77	5	009200317
18	25,0	77	5	009200318
19	26,5	77	5	009200319
21	29,0	77	5	009200321
22	30,0	77	5	009200322
23	31,5	77	5	009200323
24	32,8	77	5	009200324
27	36,5	77	3	009200327
30	40,0	77	3	009200330
32	42,8	77	3	009200332
36	48,0	77	3	009200336



920BL/SB11
10-12-13-14-15-16-17-18
19-21-22 mm

1 009200338

920A/AS

головка торцевая, дюймовая

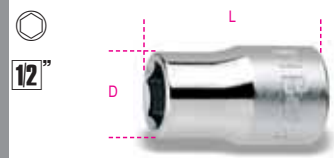

	D mm	L mm		
3/8	14,6	37	5	009200270
7/16	16,5	37	5	009200272
1/2	19,0	37	5	009200273
9/16	20,3	37	5	009200274
5/8	22,8	37	5	009200276
11/16	25,0	37	5	009200277
3/4	26,5	38	5	009200279
13/16	29,0	38	5	009200281
7/8	30,0	40	5	009200282
15/16	32,8	42	5	009200284
1	35,0	42	5	009200285
1.1/16	36,5	43	5	009200287
1.1/8	39,0	43	5	009200289
1.1/4	42,8	46	5	009200292



920A-AS/SB11
3/8-7/16-1/2-9/16-5/8
11/16-3/4-13/16-7/8
15/16-1

1 009200295

920AS

головка торцевая, двенадцатигранная, дюймовая

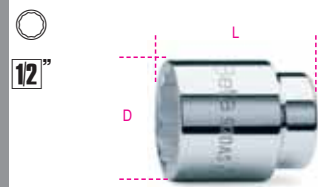

	D mm	L mm		
3/8	14,9	38	5	009200201
7/16	16,1	38	5	009200202
1/2	18,7	38	5	009200203
9/16	20,1	38	5	009200204
5/8	22,7	38	5	009200206
19/32	21,5	38	5	009200207
11/16	25,3	39	5	009200208
3/4	26,6	39	5	009200209
25/32	27,8	40	5	009200210
13/16	28,8	40	5	009200211
7/8	29,9	41	5	009200212
15/16	32,2	43	5	009200214
1	34,2	45	5	009200216
1.1/16	36,2	46	5	009200217
1.1/8	38,6	48	5	009200218
1.3/16	40,2	48	5	009200219
1.1/4	42,3	49	5	009200220



920AS/SB11
3/8-7/16-1/2-9/16-5/8
11/16-3/4-13/16-7/8
15/16-1

1 009200225

920AS/L

головка торцевая двенадцатигранная, удлиненная серия, дюймовая



	D mm	L mm		
1/2"	19,0	77	2	009200352
9/16	20,3	77	2	009200353
5/8	22,8	77	2	009200355
11/16	25,0	77	2	009200357
3/4	26,5	77	2	009200358
13/16	29,0	77	2	009200360
7/8	30,0	77	2	009200361
15/16	32,8	77	2	009200362
1	35,0	77	2	009200363
1.1/16	36,5	77	2	009200364
1.1/8	37,8	77	2	009200365



920ASL/SB11

1/2-9/16-5/8-11/16
3/4-13/16-7/8-15/16
1-1.1/8-1.1/16

1 009200369

920FTX

головка торцевая с профилем Torx®

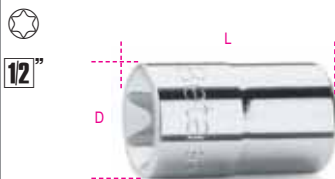

	D mm	L mm		
E10	13,2	36	5	009200380
E12	15,0	37	5	009200381
E14	16,3	37	5	009200382
E16	18,8	37	5	009200383
E18	20,4	37	5	009200384
E20	22,9	37	5	009200385
E22	25,0	37	5	009200387
E24	26,5	40	5	009200388



920FTX/SB6

E10-E12-E14
E16-E18-E20

1 009200390



920FTX/C8

E10-E12-E14-E16
E18-E20-E22-E24

1 009200391

270X120X45 mm - 1050 g

920FTX/L

головка торцевая с профилем Torx®, удлиненная серия



	D mm		
E10	13,2	5	009200400
E12	15,0	5	009200401
E14	16,3	5	009200402
E16	18,8	5	009200403
E18	20,4	5	009200404
E20	22,9	5	009200405



920FTX/LSB6

E10-E12-E14
E16-E18-E20

1 009200409

920LP

головка-насадка с профилем прямой шлиц



SxA mm	D mm		
1x5,5	22,5	5	009200452
1,2x6,5	22,5	5	009200453
1,2x8	22,5	5	009200454
1,6x9	22,5	5	009200456
2x12	22,5	5	009200458

920PH

головка-насадка с профилем Phillips®



PH	D mm		
1	22,5	5	009200471
2	22,5	5	009200472
3	22,5	5	009200473
4	22,5	5	009200474

920LH/SB7

набор отверточных головок с профилем прямой шлиц и Phillips®



920LH/SB7

920LP

1,2x6,5 - 1,2x8
1,6x9 - 2X12 mm

920PH

PH2 - PH3 - PH4

1 009200478

920PE

головка-насадка с шестигранным профилем

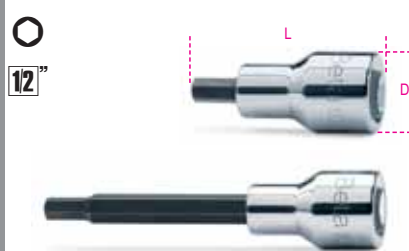

mm	D mm	L mm		
3	22,5	58	5	009200410
4	22,5	58	5	009200412
5	22,5	58	5	009200414
5L	22,5	100	5	009200415
6	22,5	58	5	009200417
6L	22,5	100	5	009200418
7	22,5	58	5	009200420
7L	22,5	100	5	009200421
8	22,5	58	5	009200423
8L	22,5	100	5	009200424
9	22,5	58	5	009200425
10	22,5	58	5	009200428
10L	22,5	140	5	009200429
12	23,0	58	5	009200432
14	23,0	58	5	009200434
17	29,5	60	5	009200437
19	29,5	60	5	009200439



920PE/SB9

4-5-6-8-10 mm
5L-6L-8L-10L mm

1 009200441



920PE/C10

4-5-6-7-8-10
12-14-17-19 mm

1 009200443

270X120X45 mm - 1450 g

920PE/LS4

набор из 4-х головок-насадок с шестигранным профилем



6L-7L-8L-10L

1 009200442

920PE/AS

головка-насадка с шестигранным профилем, дюймовая



	D mm	L mm		
1/8	22,5	58	2	009200460
3/16	22,5	58	2	009200461
1/4	22,5	58	2	009200463
1/2	22,5	60	2	009200465
3/4	22,5	60	1	009200468

920BP

головка-насадка с шестигранным профилем с круглой головкой

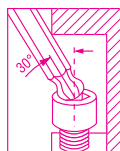

mm	L mm		
5L	100	5	009200490
5XL	240	1	009200495
6L	100	5	009200491
6XL	240	1	009200496
7L	100	5	009200492
8L	100	5	009200493
8XL	240	1	009200497
10L	140	5	009200494



920BP/SB8			1	009200500
5L-6L-7L-8L-10L mm				
5XL-6XL-8XL mm				

920ME

головка-насадка с шестигранным профилем



mm	D mm		
5	21	5	009200505
6	21	5	009200506
7	21	5	009200507
8	21	5	009200508
10	23	5	009200510
12	24	5	009200512
14	24	5	009200514
17	24	5	009200517



920ME/SB7			1	009200519
5-6-8-10-12-14-17 mm				



920ME/C7			1	009200518
5-6-8-10-12-14-17 mm				
				250X100X35 mm - 1360 g

920TX

головка-насадка с профилем Torx®



	D mm	L mm		
T20	22,5	58	5	009200520
T25	22,5	58	5	009200521
T27	22,5	58	5	009200522
T30	22,5	58	5	009200523
T40	22,5	58	5	009200524
T40L	22,5	120	3	009200535
T45	22,5	58	5	009200525
T45L	22,5	120	3	009200537
T50	22,5	58	5	009200526
T55	23,0	58	3	009200527
T55L	23,0	140	3	009200539
T60	23,0	58	3	009200528
T70L	23,0	120	3	009200541



920TX/SB9			1	009200532
T20-T25-T27-T30				
T40-T45-T50-T55-T60				



920TX/C9			1	009200546
T20-T25-T27-T30-T40				
T45-T50-T55-T60				
				270X120X45 mm - 1200 g

920TX/LS4

набор из 4-х головок-насадок с профилем Torx®



40L-45L-55L-70L			1	009200544
-----------------	--	--	---	-----------

920RTX

головка-насадка с профилем Resistant Torx®

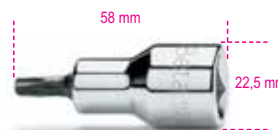

T20			5	009200370
T25			5	009200371
T27			5	009200372
T30			5	009200373
T40			5	009200374



920RTX/SB5			1	009200378
T20-T25-T27-T30-T40				

920XZN

головка-насадка с профилем XZN®

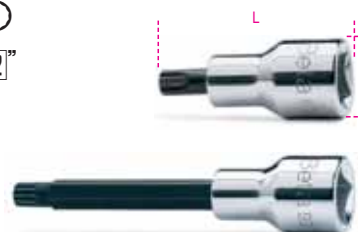

	D mm	L mm		
M4	22,5	58	5	009200559
M5	22,5	58	5	009200560
M6	22,5	58	5	009200561

	D mm	L mm		
M6L	22,5	100	3	009200562
M8	22,5	58	5	009200563
M8L	22,5	100	3	009200564
M9	22,5	58	3	009200582
M9L	22,5	100	3	009200583
M10	22,5	58	3	009200565
M10L	22,5	100	3	009200566
M12	22,5	58	3	009200568
M12L	22,5	100	3	009200569
M14	23,0	58	3	009200571
M14L	23,0	100	3	009200572
M16	23,0	58	3	009200573



920XZN/SB7
M4-M5-M6-M8
M10-M12-M14



920XZN/SB12
M5-M6-M8-M10-M12
M14-M16-M6L-M8L
M10L-M12L-M14L



920XZN/LS5
M6L-M8L-M10L
M12L-M14L

920ES

головка насадка с профилем
"специальной формы"



UNI 9326

Ø mm		L mm		
7	(6R)	58	5	009200587
7XL	(6R)	240	1	009200607
9	(8R)	58	5	009200589
9XL	(8R)	240	1	009200609
10	(8S)	58	5	009200590
10XL	(8S)	240	1	009200610
11	(10R)	58	5	009200591
11XL	(10R)	240	1	009200611
12L	(10S)	100	3	009200592
12XL	(10S)	240	1	009200612
14L	(12S)	100	3	009200594
14XL	(12S)	240	1	009200614
16L	(14R)	100	3	009200596
16XL	(14R)	240	1	009200616



12"



920ES/SB7
7-9-10-11-12L-14L-16L

920/15

адаптер с 1/2 на 3/8 дюйма для применения
с торцевыми головками

12"



UNI/ISO 3316 DIN 3123

□	■	L mm		
1/2	3/8	42	5	009200810

920/16

адаптер с 1/2 на 3/4 дюйма для применения
с торцевыми головками

12"



UNI/ISO 3316 DIN 3123

□	■	L mm		
1/2	3/4	46	5	009200814

920/20 - 920/21 - 920/22

удлинитель для применения
с торцевыми головками

12"



UNI/ISO 3316 DIN 3123

	L mm	D mm		
920/20	75	22	5	009200818
920/21	125	22	5	009200822
920/22	255	22	5	009200826



920AN

удлинитель для применения
с торцевыми головками при заворачивании
под углом

12"



920AN/50

920AN/125

920AN/250

920AN/375



	L mm	D mm		
920AN/50	50	22	5	009200833
920AN/125	125	22	5	009200834
920AN/250	250	22	3	009200835
920AN/375	375	22	3	009200836

920MQ/21

удлинитель диэлектрический

12"



EN 60900

L mm	D mm		
135	28	2	009200804

920MQ/22

удлинитель диэлектрический

12"



EN 60900

L mm	D mm		
264	30	2	009200805

920/25

кардан шарнирный

12"



UNI/ISO 3316 DIN 3123

L mm	D mm		
75	27	5	009200830

920/35A

вороток для головок, с шарниром

12"



UNI/ISO 3315 DIN 3122

L mm			
285		3	009200846

920M/35

вороток для головок, с шарниром, с металлической ручкой



UNI/ISO 3315 DIN 3122

L mm 380 2 009200845

920M/35L

вороток для головок, с шарниром, с металлической ручкой,



L mm 600 1 009200843



Абсолютно необходимо прикладывать скручивающую нагрузку аккуратно и плавно во избежание разрушения или случайных повреждений.

920/36A

вороток для головок, с шарниром



UNI/ISO 3315 DIN 3122

L mm 408 2 009200847

920/40

вороток Т-образный удлиненный с шарниром



L mm 490 2 009200850

920/42

вороток Т-образный

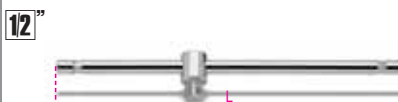

UNI/ISO 3315 DIN 3122

L mm 305 5 009200854

920/44

вороток Г-образный



UNI/ISO 3315 DIN 3122

L mm 230 3 009200858

920MQ/T

вороток Т-образный диэлектрический



EN 60900

L mm 200 2 009200807

920/46

коловорот



UNI/ISO 3315 DIN 3122

L mm 385 1 009200862

920/50

трещотка с переставляемым четырехгранником для правого и левого вращения, 72 зуба



UNI/ISO 3315 DIN 3122

L mm 275 D mm 40 A mm 42 3 009200871

920/50F

трещотка без переставляемого квадрата, 72 зуба



UNI/ISO 3315 DIN 3122

L mm 275 D mm 40 A mm 27 2 009200889

920/55

трещотка реверсивная, 72 зуба



UNI/ISO 3315 DIN 3122

L mm 275 D mm 40 A mm 43 3 009200882

920/55Q

трещотка реверсивная, 48 зубьев



UNI/ISO 3315 DIN 3122

L mm 275 D mm 40 A mm 43 3 009200885

920/55X

трещотка реверсивная, 72 зуба



UNI/ISO 3315 DIN 3122

L mm 200 D mm 30 A mm 33 3 009200895

920/55LC

трещотка реверсивная с системой блокировки, 72 зуба

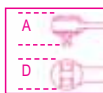

UNI/ISO 3315 DIN 3122

L	D	A	
mm	mm	mm	
275	40	43	2 009200896

920M/55

трещотка реверсивная, с металлической ручкой

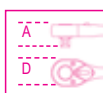
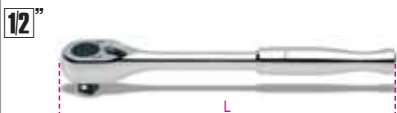

L	D	A	
mm	mm	mm	
253	38	35	1 009200893

920MQ/55A

трещотка реверсивная диэлектрическая с системой блокировки, 72 зуба



EN 60900

L	D	A	
mm	mm	mm	
240	50	89	1 009200809

920/56A

трещотка реверсивная с шарниром, 72 зуба

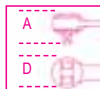

L	D	A	
mm	mm	mm	
315	40	43	1 009200911

920M/56

трещотка реверсивная с шарниром и металлической ручкой

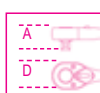

L	D	A	
mm	mm	mm	
330	38	35,7	2 009200894

920.../C11

набор из 11-ти торцовых головок и 2-х принадлежностей в металлическом кейсе



920A/C11	
1	009200921

920A	10 - 12 - 13 - 14 - 15 - 16 17 - 18 - 19 - 21 - 22 mm
920/22	255 mm
920/50	
420x145x60 mm - 2530 g	

920B/C11	
1	009200922

920B	10 - 12 - 13 - 14 - 15 - 16 17 - 18 - 19 - 21 - 22 mm
920/22	255 mm
920/50	
420x145x60 mm - 2500 g	

920.../C12...

набор из 12-ти торцовых шестигранных головок и 6-ти принадлежностей в металлическом кейсе



920A/C12X	
1	009200933

920A	10 - 11 - 12 - 13 - 14 - 17 - 19 22 - 24 - 27 - 30 - 32 mm
920/21	125 mm
920/22	255 mm
920/25	
920/42	
920/55	
420x185x60 mm - 4180 g	

920A/C12	
1	009200931

920A	10 - 11 - 12 - 13 - 14 - 17 - 19 22 - 24 - 27 - 30 - 32 mm
920/21	125 mm
920/22	255 mm
920/25	
920/42	
920/50	
420x185x60 mm - 4180 g	

920B/C12X	
1	009200934

920B	10 - 11 - 12 - 13 - 14 - 17 - 19 22 - 24 - 27 - 30 - 32 mm
920/21	125 mm
920/22	255 mm
920/25	
920/42	
920/55	
420x185x60 mm - 4050 g	

920B/C12	
1	009200932

920B	10 - 11 - 12 - 13 - 14 - 17 - 19 22 - 24 - 27 - 30 - 32 mm
920/21	125 mm
920/22	255 mm
920/25	
920/42	
920/50	
420x185x60 mm - 4050 g	

920.../C20...

набор из 20-ти торцовых головок и 5-ти принадлежностей в металлическом кейсе

12"



920A/C20X

1 009200950

	920A	10 - 11 - 12 - 13 - 14 - 15 - 16 17 - 18 - 19 - 20 - 21 - 22 - 23 24 - 26 - 27 - 28 - 30 - 32 mm
	920/21	125 mm
	920/22	255 mm
	920/25	
	920/42	
	920/55	
420x185x60 mm - 5100 g		

920A/C20

1 009200948

	920A	10 - 11 - 12 - 13 - 14 - 15 - 16 17 - 18 - 19 - 20 - 21 - 22 - 23 24 - 26 - 27 - 28 - 30 - 32 mm
	920/21	125 mm
	920/22	255 mm
	920/25	
	920/42	
	920/50	
420x185x60 mm - 5130 g		

920A/C20Q

1 009200955

	920A	10 - 11 - 12 - 13 - 14 - 15 - 16 17 - 18 - 19 - 20 - 21 - 22 - 23 24 - 26 - 27 - 28 - 30 - 32 mm
	920/21	125 mm
	920/22	255 mm
	920/25	
	920/42	
	920/55Q	
420x185x60 mm - 5100 g		

920B/C20

1 009200949

	920B	10 - 11 - 12 - 13 - 14 - 15 - 16 17 - 18 - 19 - 20 - 21 - 22 - 23 24 - 26 - 27 - 28 - 30 - 32 mm
	920/21	125 mm
	920/22	255 mm
	920/25	
	920/42	
	920/50	
420x185x60 mm - 5080 g		

920B/C20X

1 009200951

	920B	10 - 11 - 12 - 13 - 14 - 15 - 16 17 - 18 - 19 - 20 - 21 - 22 - 23 24 - 26 - 27 - 28 - 30 - 32 mm
	920/21	125 mm
	920/22	255 mm
	920/25	
	920/42	
	920/55	
420x185x60 mm - 5050 g		

920.../C21...

набор из 21-ой торцовой головки и 6-ти принадлежностей в металлическом кейсе

12"



920A/C21

1 009200952

	920A	10 - 11 - 12 - 13 - 14 - 15 - 16 17 - 18 - 19 - 20 - 21 - 22 - 23 24 - 25 - 26 - 27 - 28 - 30 - 32 mm
	920/21	125 mm
	920/22	255 mm
	920/25	
	920/42	
	920/46	
	920/50	
420x280x60 mm - 6510 g		

920A/C21X

1 009200983

	920A	10 - 11 - 12 - 13 - 14 - 15 - 16 17 - 18 - 19 - 20 - 21 - 22 - 23 24 - 25 - 26 - 27 - 28 - 30 - 32 mm
	920/21	125 mm
	920/22	255 mm
	920/25	
	920/42	
	920/46	
	920/55	
420x280x60 mm - 6440 g		

920B/C21

1 009200953

	920B	10 - 11 - 12 - 13 - 14 - 15 - 16 17 - 18 - 19 - 20 - 21 - 22 - 23 24 - 25 - 26 - 27 - 28 - 30 - 32 mm
	920/21	125 mm
	920/22	255 mm
	920/25	
	920/42	
	920/46	
	920/50	
420x280x60 mm - 6430 g		

920B/C21X

1 009200984

	920B	10 - 11 - 12 - 13 - 14 - 15 - 16 17 - 18 - 19 - 20 - 21 - 22 - 23 24 - 25 - 26 - 27 - 28 - 30 - 32 mm
	920/21	125 mm
	920/22	255 mm
	920/25	
	920/42	
	920/46	
	920/55	
420x280x60 mm - 6380 g		

920B/C30Q

набор из 30-ти торцовых двенадцатигранных головок и 5-ти принадлежностей в металлическом кейсе

12"



920B/C30Q

1 009200975

	920B	8 - 9 - 10 - 11 - 12 - 13 - 14 15 - 16 - 17 - 18 - 19 - 20 - 21 22 - 23 - 24 - 26 - 27 - 30 mm
	920BL	12 - 13 - 14 - 17 - 19 - 21 22 - 24 - 27 - 30 mm
	920/21	125 mm
	920/22	255 mm
	920/25	
	920/42	
	920/55Q	
420x280x60 mm - 7600 g		

Beta

920.../C33

набор из 20-ти торцовых шестигранных головок, 13-ти отверточных головок и 5-ти принадлежностей в металлическом кейсе

12"



920A/C33

1 009200985

	○ 920A	10 - 11 - 12 - 13 - 14 - 15 - 16 17 - 18 - 19 - 20 - 21 - 22 - 23 24 - 26 - 27 - 28 - 30 - 32 mm
	● 920LP	1,2x8 - 1,6x9 - 2x12 mm
	⊕ 920PH	PH2 - PH3 - PH4
	○ 920PE	4 - 5 - 6 - 8 - 10 - 12 - 14 mm
	920/21	125 mm
	920/22	255 mm
	920/25	
	920/42	
	920/55	

≡ 420x280x60 mm - 📦 6720 g

920B/C33

1 009200986

	○ 920B	10 - 11 - 12 - 13 - 14 - 15 - 16 17 - 18 - 19 - 20 - 21 - 22 - 23 24 - 26 - 27 - 28 - 30 - 32 mm
	● 920LP	1,2x8 - 1,6x9 - 2x12 mm
	⊕ 920PH	PH2 - PH3 - PH4
	○ 920PE	4 - 5 - 6 - 8 - 10 - 12 - 14 mm
	920/21	125 mm
	920/22	255 mm
	920/25	
	920/42	
	920/55	

≡ 420x280x60 mm - 📦 6650 g

920/C37

набор из 37-ми торцовых двенадцатигранных головок и 5-ти принадлежностей в металлическом кейсе

12"



920/C37

1 009200988

	○ 920B	10 - 11 - 12 - 13 - 14 - 15 - 16 17 - 18 - 19 - 20 - 21 - 22 - 23 24 - 26 - 27 - 28 - 30 - 32 mm
	○ 920AS	3/8 - 7/16 - 1/2 - 9/16 - 19/32 5/8 - 11/16 - 3/4 - 25/32 - 13/16 7/8 - 15/16 - 1 - 1.1/16 - 1.1/8 1.3/16 - 1.1/4
	920/21	125 mm
	920/22	255 mm
	920/25	
	920/42	
	920/55	

≡ 420x280x60 mm - 📦 7500 g

920AS/C10

набор из 10-ти торцовых двенадцатигранных головок с 2-мя принадлежностями в металлическом кейсе

12"



920AS/C10

1 009200919

	○ 920AS	3/8 - 7/16 - 1/2 - 9/16 - 5/8 11/16 - 3/4 - 13/16 - 7/8 - 15/16
	920/22	255 mm
	920/50	

≡ 335x145x60 mm - 📦 2600 g

920AS/C15

набор из 15-ти торцовых двенадцатигранных головок с 6-ю принадлежностями в металлическом кейсе

12"



920AS/C15

1 009200947

	○ 920AS	3/8 - 7/16 - 1/2 - 9/16 - 5/8 - 11/16 3/4 - 13/16 - 7/8 - 15/16 - 1 1.1/16 - 1.1/8 - 1.3/16 - 1.1/4
	920/21	125 mm
	920/22	255 mm
	920/25	
	920/42	
	920/46	
	920/50	

≡ 420x280x60 mm - 📦 5900 g

920AS/C17X

набор из 17-ти торцовых двенадцатигранных головок с 5-ю принадлежностями в металлическом кейсе

12"



920AS/C17X

1 009200942

	○ 920AS	3/8 - 7/16 - 1/2 - 9/16 - 19/32 - 5/8 11/16 - 3/4 - 25/32 - 13/16 - 7/8 15/16 - 1 - 1.1/16 - 1.1/8 - 1.3/16 - 1.1/4
	920/21	125 mm
	920/22	255 mm
	920/25	
	920/42	
	920/55	

≡ 420x185x60 mm - 📦 4800 g



920AS/MBM-C21

набор из 16-ти торцовых двенадцатигранных головок с 5-ю принадлежностями в металлическом кейсе для аэронавигационного использования

12"



920AS/MBM-C21

1 009200944

	920AS	3/8 - 7/16 - 1/2 - 9/16 19/32 - 5/8 - 11/16 - 3/4 25/32 - 13/16 - 7/8 - 15/16 1 - 1.1/16 - 1.3/16 - 1.1/4
	920M/55	
	920/21	125 mm
	920/22	255 mm
	920/25	
	920/42	
		420x185x60 mm - 5000 g

920MQ/C16

Набор диэлектрических инструментов из 9-ти торцовых шестигранных головок, 3-х Т-образных удлинителей и 4-х принадлежностей в металлическом кейсе

12"

1000 V



EN 60900

920MQ/C16

1 009200918

	920MQ/A	10 - 11 - 12 - 13 - 14 17 - 19 - 22 - 24 mm
	920MQ/21	135 mm
	920MQ/22	264 mm
	920MQ/55A	
	920MQ/T	
	951MQ	5 - 6 - 8 mm
		420x280x60 mm - 5500 g

928B

головка торцевая двенадцатигранная

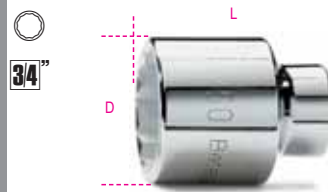

mm	D mm	L mm	
19	29,2	50	5 009280119
22	31,3	53	5 009280122
23	33,3	53	5 009280123
24	34,5	53	5 009280124
26	36,8	55	5 009280126
27	38,0	56	5 009280127
28	39,0	57	5 009280128
29	40,2	58	5 009280129
30	41,5	58	5 009280130
32	44,3	60	5 009280132
33	45,8	60	3 009280133
34	46,8	60	3 009280134
35	48,1	62	3 009280135
36	49,5	64	3 009280136
38	52,0	68	3 009280138
41	56,0	71	3 009280141
46	62,3	75	3 009280146
50	67,4	80	3 009280150
55	73,7	84	1 009280155
60	80,0	87	1 009280160

920TX/C17

Набор из 6-ти бит, 6-ти торцовых головок, 5-ти отверточных головок с профилем Torx® и 4-х принадлежностей в металлическом кейсе

12"



920TX/C17

1 009200989

	861TX	T8 - T10 - T15 - T20 - T25 - T27
	897	
	920TX	T27 - T30 - T40 - T45 - T50
	920FTX	E10 - E12 - E14 - E16 - E18 - E20
	920/20	75 mm
	920/22	255 mm
	920/55	
		420x185x60 mm - 2900 g

928A

головка торцевая



mm	D mm	L mm	
19	29,2	50	5 009280019
22	31,3	53	5 009280022
23	33,3	53	5 009280023
24	34,5	53	5 009280024
26	36,8	55	5 009280026
27	38,0	56	5 009280027
28	39,0	57	5 009280028
29	40,2	58	5 009280029
30	41,5	58	5 009280030
32	44,3	60	5 009280032
33	45,8	60	3 009280033
34	46,8	60	3 009280034
35	48,1	62	3 009280035
36	49,5	64	3 009280036
38	52,0	68	3 009280038
41	56,0	71	3 009280041
46	62,3	75	3 009280046
50	67,4	80	3 009280050
55	73,7	84	1 009280055
60	80,0	87	1 009280060

928AS

головка торцевая, дюймовая

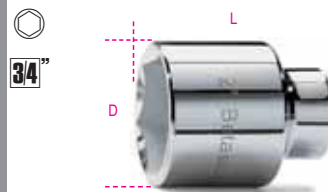

mm	D mm	L mm	
7/8	32,0	53	1 009280202
15/16	34,5	53	1 009280203
1	36,2	55	1 009280204
1.1/16	38,0	56	1 009280205
1.1/8	40,2	58	1 009280206
1.1/4	44,2	60	1 009280208
1.5/16	45,8	60	1 009280209
1.3/8	48,1	62	1 009280210
1.7/16	49,5	64	1 009280211
1.1/2	52,0	68	1 009280212
1.5/8	56,0	71	1 009280214
1.11/16	58,8	74	1 009280215
1.13/16	62,3	75	1 009280217
1.7/8	65,0	78	1 009280218
2	68,3	80	1 009280219
2.1/16	71,5	83	1 009280220

928ME

головка-насадка с шестигранным профилем



3/4"



mm	L mm		
14	75	2	009280514
17	75	2	009280517
19	75	2	009280519
22	75	2	009280522

928/15

переходник с 3/4 на 1/2 дюйма для торцевых головок

3/4"



□	■	L mm	
3/4	1/2	51,5	5 009280801

928/16

переходник с 3/4 на 1 дюйм для торцевых головок

3/4"



□	■	L mm	
3/4	1"	65	5 009280807

928/21 - 928/22

удлинитель для применения с торцевыми головками

3/4"



	L mm	D mm	
928/21	200	34	3 009280815
928/22	380	34	3 009280825

928/25

головка шарнирная торцовая 3/4 дюйма

3/4"



UNI/ISO 3316 DIN 3123

L mm	D mm		
108	40	1	009280830

928/36A

вороток для головок, с шарниром

3/4"



L mm		
545	1	009280844

928/42

вороток T-образный

3/4"



L mm		
450	3	009280850

928/55

трещотка реверсивная, 72 зуба

3/4"



L mm	D mm	A mm	
510	58	59	2 009280862

928.../C9SN

набор из 9-ти шестигранных торцевых головок с 5-ю принадлежностями

3/4"



928A/C9SN 1 009280962

928A	22-24-27-30-32-36 41-46-50 mm
928/21	200 mm
928/22	380 mm
928/25	
928/42	
928/55	

530x220x80 mm - 12,0 kg

928B/C9SN 1 009280966

928B	22-24-27-30-32-36 41-46-50 mm
928/21	200 mm
928/22	380 mm
928/25	
928/42	
928/55	

530x220x80 mm - 12,2 kg

928.../C11

набор из 11-ти торцевых головок с 4-мя принадлежностями в металлическом кейсе

3/4"



928A/C11 1 009280954

928A	22 - 24 - 27 - 30 - 32 - 36 41 - 46 - 50 - 55 - 60 mm
928/15	□ 3/4 - ■ 1/2
928/16	□ 3/4 - ■ 1"
928/21	200 mm
928/22	380 mm
928/36A	
928/42	
928/55	

530x220x95 mm - 16,7 kg



928B/C11 1 009280958

- 928B 22 - 24 - 27 - 30 - 32 - 36
41 - 46 - 50 - 55 - 60 mm
- 928/15 □ 3/4 - ■ 1/2
- 928/16 □ 3/4 - ■ 1"
- 928/21 200 mm
- 928/22 380 mm
- 928/36A
- 928/42
- 928/55

530x220x95 mm - 16,5 kg

928AS/C8SN

набор из 8-и шестигранных торцовых головок с 5-ю принадлежностями



928AS/C8SN 1 009280967

- 928AS 7/8-15/16-1.1/8-1.5/16
1.1/2-1.11/16-1.7/8-2.1/16
- 928/21 200 mm
- 928/22 380 mm
- 928/25
- 928/42
- 928/55

530x220x80 mm - 12,5 kg

929

головка торцевая

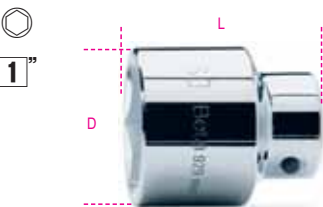

UNI/ISO 2725 DIN 3124

mm	D mm	L mm	
36	49,5	65	1 009290036
41	56,0	70	1 009290041
46	62,0	75	1 009290046
50	67,5	80	1 009290050
55	74,0	85	1 009290055
60	80,0	90	1 009290060
65	86,0	95	1 009290065
70	92,0	100	1 009290070
75	99,0	110	1 009290075
80	106,0	120	1 009290080

929/15

переходник с 1 на 3/4 дюйма для торцовых головок



UNI/ISO 3316 DIN 3123

□	■	L mm	
1"	3/4	65	2 009290801

929/21 - 929/22

удлиннитель для применения с торцовыми головками



UNI/ISO 3316 DIN 3123

	L mm	D mm	
929/21	200	47	1 009290815
929/22	400	47	1 009290825

929/42

вороток T-образный



UNI/ISO 3315 DIN 3122

L mm	
535	1 009290850

929/55

трещотка реверсивная с металлической ручкой, 72 зуба



UNI/ISO 3315 DIN 3122

L mm	D mm	A mm	
770	62	63	1 009290860



929/C8

набор из 8-ми торцовых шестигранных головок и 5-ти принадлежностей в металлическом кейсе



929/C8 1 009290925

- 929 46 - 50 - 55 - 60 - 65
70 - 75 - 80 mm
- 929/15 □ 1" - ■ 3/4
- 929/21 200 mm
- 929/22 400 mm
- 929/42
- 929/55

560x290x12 mm - 29 kg

900/R55



900/R55 x 900/55 1 009000871

900M/R55



900M/R55 x 900M/55 1 009000888

900M/R56



900M/R56 x 900M/56 1 009000889

910/R55



910/R55 x 606/6-606/10-612
666/6-666/10-910/55 1 009100879

910M/R55



910M/R55
x 910M/55-910M/56 1 009100888

910/R55Q



910/R55Q
x 910/55Q 1 009100877

920/R50



920/R50
x 614/50-667/20-667/30
920/50 1 009200866

920/R55



920/R55
x 606/20-606/30-666/20-666/30
920/55-920/56A 1 009200879

920M/R55



920M/R55
x 920M/55-920M/56 1 009200888

920/R55Q



920/R55Q
x 920/55Q 1 009200877

920/R55X



920/R55X
x 606/10X-612X
666/10X-920/55X 1 009200878

920/R55LC



920/R55LC
x 920/55LC "Locking System" 1 009200887

928/R55



928/R55
x 928/55 1 009280859

928/R55X



928/R55X
x 614X 1 009280858

929/R55



929/R55
x 929/55 1 009290859

930

двойной торцовый ключ



UNI 6745

mm	L mm	
6x7	100	5 009300006
8x9	108	5 009300010
10x11	116	5 009300014
12x13	124	5 009300018
14x15	132	5 009300023
16x17	140	5 009300027
18x19	148	5 009300032
20x22	156	3 009300036
21x23	163	3 009300040
24x26	173	3 009300044
25x28	182	3 009300048
27x29	191	3 009300052
30x32	200	3 009300056



930/S8
6x7-8x9-10x11
12x13-14x15-16x17
18x19-20x22 mm 1 009300081

930/S12
6x7-8x9-10x11-12x13
14x15-16x17-18x19
20x22-21x23-24x26
25x28-30x32 mm 1 009300082

930/S13
6x7-8x9-10x11-12x13
14x15-16x17-18x19
20x22-21x23-24x26
25x28-27x29-30x32 mm 1 009300083



930/SP13
6x7-8x9-10x11-12x13
14x15-16x17-18x19
20x22-21x23-24x26
25x28-27x29-30x32 mm 1 009300084

930/SPV 1 009300095



930/C13
6x7-8x9-10x11-12x13
14x15-16x17-18x19
20x22-21x23-24x26
25x28-27x29-30x32 mm 1 009300098

932

двойной Г-образный торцовый ключ

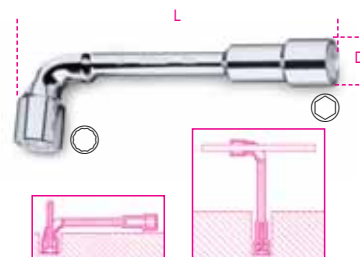

NF E 74.303

mm	D mm	L mm	
6x6	11,0	110	5 009320006
7x7	12,0	114	5 009320007
8x8	13,0	119	5 009320008

mm	D mm	L mm		
9x9	14,5	125	5	009320009
10x10	16,0	131	5	009320010
11x11	17,0	137	5	009320011
12x12	18,0	144	5	009320012
13x13	19,0	152	5	009320013
14x14	21,0	160	5	009320014
15x15	22,5	174	5	009320015
16x16	24,0	185	5	009320016
17x17	25,0	197	5	009320017
18x18	26,5	211	5	009320018
19x19	28,0	218	5	009320019
20x20	30,0	222	5	009320020
21x21	30,5	231	5	009320021
22x22	32,0	247	3	009320022
23x23	33,5	255	3	009320023
24x24	34,5	266	3	009320024
25x25	36,0	278	3	009320025
26x26	37,0	289	3	009320026
27x27	38,5	299	3	009320027
28x28	39,0	310	3	009320028
30x30	42,0	332	3	009320030
32x32	45,0	353	3	009320032



1 009320080

932/S11 6-7-8-10-11-12 13-14-17-19-22 mm

932/S17 6-7-8-9-10-11-12 13-14-15-16-17 18-19-20-21-22 mm

932/S25 6-7-8-9-10-11-12-13 14-15-16-17-18-19 20-21-22-23-24-25 26-27-28-30-32 mm

933

двойной Г-образный торцовый ключ

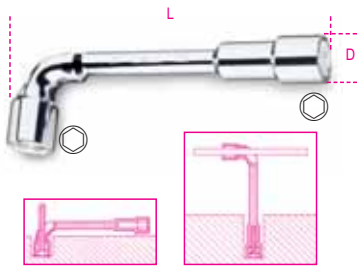

NF E 74.303

mm	D mm	L mm		
6x6	11,0	110	5	009330006
7x7	12,0	114	5	009330007
8x8	13,0	119	5	009330008
9x9	14,5	125	5	009330009
10x10	16,0	131	5	009330010
11x11	17,0	137	5	009330011
12x12	18,0	144	5	009330012
13x13	19,0	152	5	009330013
14x14	21,0	160	5	009330014
15x15	22,5	174	5	009330015
16x16	24,0	185	5	009330016
17x17	25,0	197	5	009330017
18x18	26,5	211	5	009330018
19x19	28,0	218	5	009330019

mm	D mm	L mm		
20x20	30,0	222	5	009330020
21x21	30,5	231	5	009330021
22x22	32,0	247	3	009330022
23x23	33,5	255	3	009330023
24x24	34,5	266	3	009330024
25x25	36,0	278	3	009330025
26x26	37,0	289	3	009330026
27x27	38,5	299	3	009330027
28x28	39,0	310	3	009330028
30x30	42,0	332	3	009330030
32x32	45,0	353	3	009330032



1 009330080

933/S11 6-7-8-10-11-12 13-14-17-19-22 mm

933/S17 6-7-8-9-10-11-12 13-14-15-16-17 18-19-20-21-22 mm

933/S25 6-7-8-9-10-11-12-13 14-15-16-17-18-19 20-21-22-23-24-25 26-27-28-30-32 mm

935

двойной торцовый ключ



UNI 6746 DIN 896

mm	L mm		
6x7	100	5	009350105
8x9	110	5	009350111
10x11	120	5	009350115
12x13	130	5	009350117
14x15	140	5	009350126
16x17	150	5	009350128
18x19	160	5	009350131
20x22	170	3	009350138
21x23	180	3	009350141
24x26	190	3	009350144
25x28	200	3	009350150
27x29	210	3	009350153
30x32	220	3	009350156



1 009350181

935/S8 6x7-8x9-10x11 12x13-14x15-16x17 18x19-20x22 mm

1 009350182

935/S12 6x7-8x9-10x11 12x13-14x15-16x17 18x19-20x22-21x23 24x26-25x28-30x32 mm

1 009350183

935/S13 6x7-8x9-10x11 12x13-14x15-16x17 18x19-20x22-21x23 24x26-25x28-27x29 30x32 mm

937

двойной Г-образный торцовый ключ

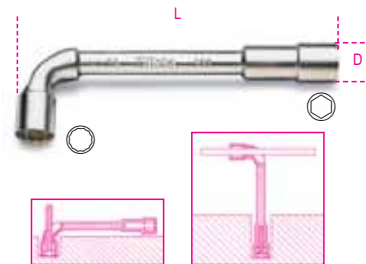

mm	D mm	L mm		
6x6	11,0	110	5	009370006
7x7	12,0	114	5	009370007
8x8	13,0	119	5	009370008
9x9	14,5	125	5	009370009
10x10	16,0	131	5	009370010
11x11	17,0	137	5	009370011
12x12	18,0	144	5	009370012
13x13	19,0	152	5	009370013
14x14	21,0	160	5	009370014
15x15	22,5	174	5	009370015
16x16	24,0	185	5	009370016
17x17	25,0	197	5	009370017
18x18	26,5	211	5	009370018
19x19	28,0	218	5	009370019
20x20	30,0	222	5	009370020
21x21	30,5	231	3	009370021
22x22	32,0	247	3	009370022
23x23	33,5	255	3	009370023
24x24	34,5	266	3	009370024
25x25	36,0	278	3	009370025
26x26	37,0	289	3	009370026
27x27	38,5	299	3	009370027
28x28	39,0	310	3	009370028
30x30	42,0	332	3	009370030
32x32	45,0	353	3	009370032



937/S11	1 009370080
6-7-8-10-11-12 13-14-17-19-22 mm	
937/S17	1 009370081
6-7-8-9-10-11-12 13-14-15-16-17 18-19-20-21-22 mm	

940

штифты для работы с 930-935



	mm	L mm		
940/1	6÷13	100	5	009400001
940/2	14÷22	170	5	009400002
940/3	21÷32	290	5	009400003

942BM

торцовый ключ



UNI 6750

mm	L mm	L1 mm		
4	186	70	10	009420613
5	186	70	10	009420614
5,5	186	70	10	009420615
6	186	70	10	009420616
7	186	70	10	009420617
8	197	70	5	009420618
9	197	70	5	009420619
10	197	70	5	009420620
11	197	70	5	009420621
12	203	70	5	009420622
13	203	70	5	009420623
14	203	70	5	009420624



942BM/S12	1 009420630
4-5-5,5-6-7-8-9 10-11-12-13-14 mm	

942BX

торцовый ключ



UNI 6750

mm	L mm	L1 mm		
4	190	70	5	009420003
5	190	70	5	009420004
5,5	190	70	5	009420005
6	190	70	5	009420006
7	190	70	5	009420007
8	202	70	5	009420008
9	202	70	5	009420009
10	202	70	5	009420010
11	202	70	5	009420011
12	202	70	5	009420012
13	202	70	5	009420013
14	202	70	5	009420014



942BX/S12	1 009420030
4-5-5,5-6-7-8-9 10-11-12-13-14 mm	

943BM

торцовый ключ, удлиненный



UNI 6750

mm	L mm	L1 mm		
4	266	150	5	009430613
5	266	150	5	009430614
5,5	266	150	5	009430615
6	266	150	5	009430616
7	266	150	5	009430617
8	277	150	5	009430618
9	277	150	5	009430619
10	277	150	5	009430620
11	277	150	5	009430621
12	283	150	5	009430622
13	283	150	5	009430623
14	283	150	5	009430624



943BM/S12	1 009430630
4-5-5,5-6-7-8-9 10-11-12-13-14 mm	



943BM/D8	1 009430637
5-5,5-6-7-8-9-10-13 mm	

943BX

торцовый ключ, удлиненный



UNI 6750

mm	L mm	L1 mm		
4	270	150	5	009430003
5	270	150	5	009430004
5,5	270	150	5	009430005
6	270	150	5	009430006
7	270	150	5	009430007
8	282	150	5	009430008
9	282	150	5	009430009
10	282	150	5	009430010
11	282	150	5	009430011
12	282	150	5	009430012
13	282	150	5	009430013
14	282	150	5	009430014



943BX/S12	1 009430030
4-5-5,5-6-7-8-9 10-11-12-13-14 mm	



943BX/D6	1 009430026
5-6-7-8-10-13 mm	

943MQ

торцовый ключ, диэлектрический



EN 60900

mm	L mm	L1 mm	
5,5	233	125	2 009430962
6	233	125	2 009430963
7	240	125	2 009430964
8	240	125	2 009430965
10	252	125	2 009430967
13	257	125	2 009430968



943MQ/S6
5,5-6-7-8-10-13 mm 1 009430970

943FL

торцовый ключ, гибкий



mm	L mm	L1 mm	
5	265	150	5 009430304
5,5	265	150	5 009430305
6	265	150	5 009430306
7	265	150	5 009430307
8	265	150	5 009430308
10	290	175	5 009430310



943FL/S6
5-5,5-6-7-8-10 mm 1 009430320

950

ключ Т-образный гаечный

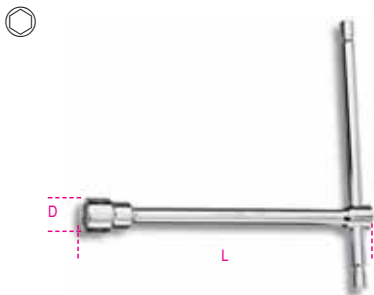

UNI 6742 DIN 3112

mm	L mm	D mm	
6	210	10,1	5 009500006
7	212	11,2	5 009500007
8	220	12,4	5 009500008
9	223	13,5	5 009500009
10	230	14,9	5 009500010
11	233	16,1	5 009500011
12	240	17,5	5 009500012
13	244	19,7	5 009500013
14	250	20,1	3 009500014
15	254	21,5	3 009500015
16	260	22,7	3 009500016
17	264	24,1	3 009500017
19	274	26,6	3 009500019
22	290	29,9	3 009500022
24	300	32,2	3 009500024
27	315	36,2	3 009500027



950/S9 7-8-10-11-12 13-14-17-19 mm	1 009500079
950/S14 6-7-8-9-10-11-12-13 14-15-16-17-19-22 mm	1 009500082

951

Т-образный 6-гранный ключ, трехсторонний



mm	L mm	L1 mm	
2	125	63	5 009510521
2,5	150	63	5 009510525
3	150	63	5 009510530
3,5	175	76	5 009510535
4	175	76	5 009510540
4,5	195	87	5 009510545
5	195	87	5 009510550
6	215	99	5 009510560
7	230	109	5 009510570
8	250	122	5 009510580
9	265	132	5 009510590

mm	L mm	L1 mm	
10	280	142	5 009510610
12	305	160	3 009510620
14	330	178	3 009510640

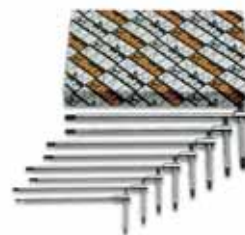

951/S8 2-2,5-3-3,5-4-4,5-5-6 mm	1 009510693
951/S14 2-2,5-3-3,5-4-4,5 5-6-7-8-9-10-12-14 mm	1 009510695



951/SP6 3-4-5-6-8-10 mm	1 009510696
951/SPV	1 009510697

951AS

Т-образный 6-гранный ключ, трехсторонний, дюймовый



	L mm	L1 mm	
3/32	125	63	2 009510750
7/64	150	63	2 009510751
1/8	150	63	2 009510752
9/64	175	76	2 009510753
5/32	175	76	5 009510754
3/16	195	86	5 009510755
7/32	215	99	5 009510757
1/4	230	109	5 009510758
5/16	250	122	5 009510759
3/8	280	142	5 009510760

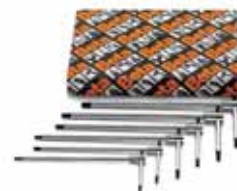

951AS/S6 5/32-3/16-7/32 1/4-5/16-3/8	1 009510770
--	-------------

Beta
SHOP
in Shop

951TX

T-образный ключ для винтов Torx®, трехсторонний

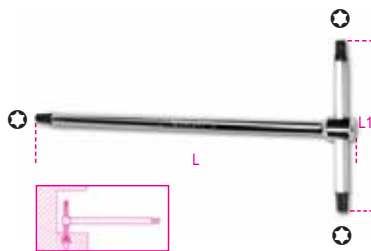

	L mm	L1 mm		
T8	125	63	5	009510808
T9	125	63	5	009510809
T10	150	63	5	009510810
T15	150	63	5	009510815
T20	175	76	5	009510820
T25	175	76	5	009510825
T27	195	87	5	009510827
T30	195	87	5	009510830
T40	215	99	5	009510840
T45	230	109	5	009510845
T50	250	122	5	009510850

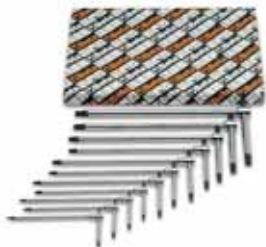

951TX/S11
T8-T9-T10-T15-T20-T25
T27-T30-T40-T45-T50

951QF

T-образный 6-гранный ключ, трехсторонний, со съемным стержнем и полый головкой

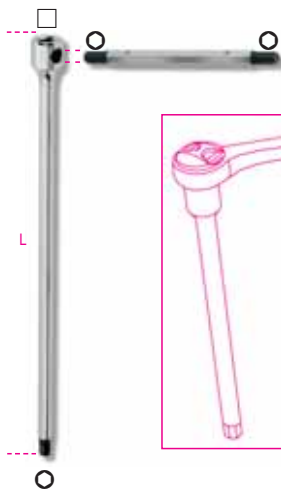

mm	□	L mm		
2,5	1/4	150	5	009510000
3	1/4	150	5	009510001
3,5	1/4	175	5	009510002
4	1/4	175	5	009510003
4,5	1/4	195	5	009510004
5	1/4	195	5	009510005

mm	□	L mm		
6	3/8	215	5	009510006
7	3/8	230	5	009510007
8	3/8	250	5	009510008
9	3/8	265	5	009510009
10	1/2	280	5	009510010
12	1/2	305	3	009510012
14	1/2	330	3	009510014

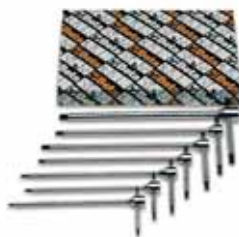

951QF/S7
2,5-3-3,5-4-4,5-5-6 mm

951QF/S13
2,5-3-3,5-4-4,5
5-6-7-8-9-10-12-14 mm



951QF/SP6
3-4-5-6-8-10 mm

951/SPV

951MQ

T-образный 6-гранный ключ, диэлектрический



EN 60900

mm	L mm		
4	165	2	009510704
5	170	2	009510705
6	168	2	009510706
8	165	2	009510708

952

T-образный ключ, шарнирный

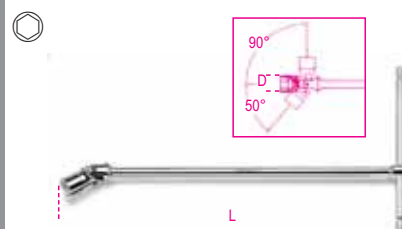

UNI 6743

mm	D mm	L mm		
6	9,5	395	5	009520006
7	10,7	395	5	009520007
8	12,1	395	5	009520008
9	13,2	395	5	009520009
10	14,6	400	5	009520010
11	15,8	400	5	009520011
12	17,0	400	5	009520012
13	18,7	432	5	009520013
14	19,7	432	5	009520014
15	20,9	450	3	009520015
16	22,0	450	3	009520016
17	23,4	450	3	009520017
18	24,7	450	3	009520018
19	26,0	500	3	009520019
20	27,4	500	3	009520020
21	28,5	500	3	009520021
22	29,7	500	3	009520022
24	32,4	500	3	009520024



952/S7
8-10-11-13-14-17-19 mm

952/S18
6-7-8-9-10-11-12
13-14-15-16-17
18-19-20-21-22-24 mm

952AS

T-образный ключ, шарнирный, дюймовый

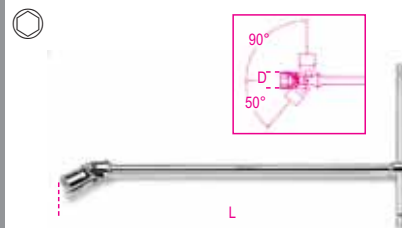

□	D mm	L mm		
1/4	10,7	395	2	009520256
5/16	12,1	395	2	009520258
3/8	14,6	400	2	009520260
7/16	17,0	400	2	009520261
1/2	18,7	432	2	009520263
9/16	20,9	450	2	009520264
5/8	22,0	450	2	009520266
11/16	24,7	450	2	009520267
3/4	27,4	500	2	009520269
13/16	28,0	500	2	009520271
7/8	32,4	500	2	009520272

Beta

952L

T-образный ключ, торцовый, шарнирный, удлиненный

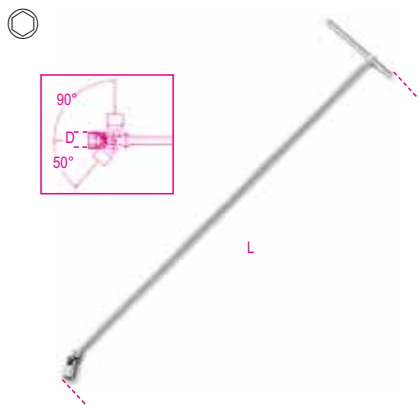

mm	D mm	L mm		
10	14,6	930	1	009520410
12	17,0	930	1	009520412
13	18,7	1100	1	009520413
14	19,7	1100	1	009520414
15	20,9	1100	1	009520415
16	22,0	1100	1	009520416
17	23,4	1100	1	009520417
18	24,7	1100	1	009520418
19	26,0	1100	1	009520419
22	29,7	1100	1	009520422

952FTX

T-образный ключ, шарнирный для профильных винтов Torx®

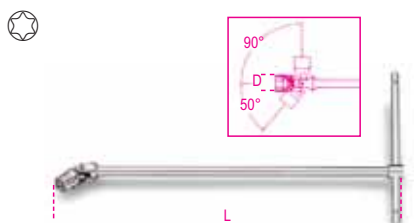

	D mm	L mm		
E6	8	392	2	009520106
E7	9	392	2	009520107
E8	10	395	2	009520108
E10	13	400	2	009520110
E12	15	440	2	009520112
E14	17	490	2	009520114
E16	19	490	2	009520116
E18	21	490	2	009520118
E20	23	490	2	009520120



952FTX/S9
E6-E7-E8-E10-E12
E14-E16-E18-E20

1 009520141

953

T-образный ключ, шарнирный

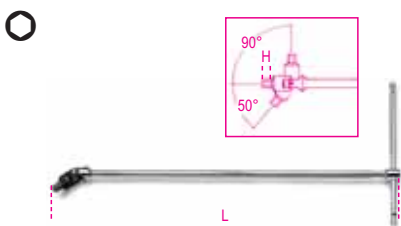

UNI 6754

mm	H mm	L mm		
3	5	395	5	009530130
3,5	6	395	5	009530135
4	6	395	5	009530140
4,5	7	395	5	009530145
5	7	395	5	009530150
6	9	400	5	009530160
7	10	425	5	009530170
8	11	425	5	009530180
10	13	440	5	009530200



953/S9
3-3,5-4-4,5
5-6-7-8-10 mm

1 009530301

953AS

T-образный ключ, шарнирный, дюймовый

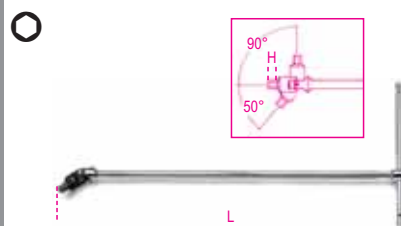

	H mm	L mm		
3/32	5	395	2	009530310
7/64	5	395	2	009530311
1/8	5	395	2	009530312
9/64	6	395	2	009530313
5/32	6	395	2	009530314
3/16	7	395	2	009530315
7/32	9	400	2	009530316

953L

T-образный ключ, шарнирный длинный

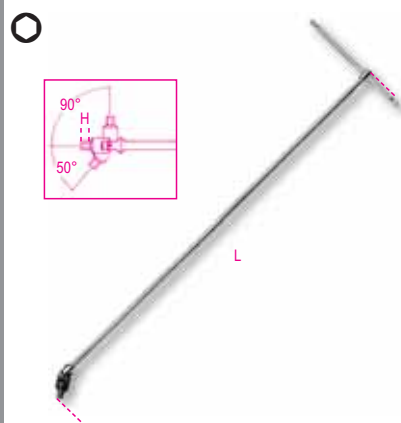

UNI 6754

mm	H mm	L mm		
3	5	925	1	009530403
4	6	925	1	009530404
5	7	925	1	009530405
6	9	930	1	009530406
8	11	1095	1	009530408
10	13	1095	1	009530410

953TX

T-образный ключ, шарнирный

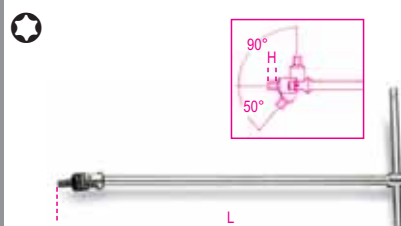

	H mm	L mm		
T20	11	396	2	009530020
T25	11	396	2	009530025
T27	11	396	2	009530027
T30	13	400	2	009530030
T40	13	400	2	009530040
T45	13	426	2	009530045
T50	14	442	2	009530050
T55	14	442	2	009530055



953TX/S8
T20-T25-T27-T30
T40-T45-T50-T55

1 009530060

955

торцевой ключ
для свечей зажигания



mm	D mm	L mm		
16 (5/8)	21	86	3	009550016
20,8 (13/16)	29	86	5	009550021

956C

торцевой ключ с поллой насадкой на 1/2"
для свечей зажигания



ISO 11168

mm	D mm	L mm		
14 (9/16)	18,8	70	5	009560008
16 (5/8)	21,4	70	5	009560010
17,8 (11/16)	23,6	70	5	009560011
20,8 (13/16)	27,0	70	5	009560012

956E

торцевой ключ с поллой насадкой на 3/8"
для свечей зажигания



ISO 11168

mm	D mm	L mm		
14 (9/16)	18,8	70	5	009560018
16 (5/8)	21,4	70	5	009560020
17,8 (11/16)	23,6	70	5	009560021
20,8 (13/16)	27,0	70	5	009560022

956L

торцевой ключ с поллой насадкой на 1/2"
для свечей зажигания, удлиненный



mm	D mm	L mm		
14 (9/16)	20,2	250	2	009560214
16 (5/8)	24	250	2	009560216
17,8 (11/16)	24	250	2	009560217
20,8 (13/16)	28,5	250	2	009560221

957

T-образный ключ, шарнирный
для свечей зажигания

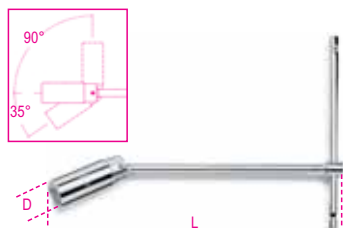

ISO 11168

mm	D mm	L mm		
16 (5/8)	21,4	275	3	009570000
20,8 (13/16)	27,0	275	3	009570001

959

T-образный шарнирный ключ
для свечей зажигания

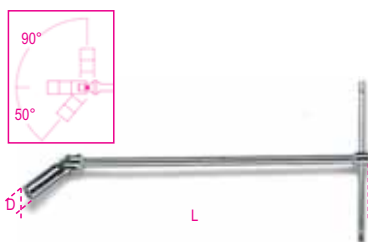

ISO 11168

mm	D mm	L mm		
14 (9/16)	18,8	483	3	009590009
16 (5/8)	21,4	483	3	009590010
20,8 (13/16)	27,0	527	3	009590011

959R

Запасная резинка и пружина
для 956C - 956E - 957 - 959

959R/14	956C/14-956E/14	3	009590223	
959R/16	956C/16-956E/16 957/16-959/16	3	009590224	
959R/17,8	956C/17,8-956E/17,8	3	009590225	
959R/20,8	956C/20,8-956E/20,8 957/20,8-959/20,8-959L	3	009590226	

960

насадка торцовая поллая с квадратной
головкой на 1/2", для инжекторов
дизельных моторов



mm	D mm	L mm		
27	36,5	77	5	009600027

960A

насадка торцовая поллая с квадратной
головкой на 1/2", для инжекторов
дизельных моторов

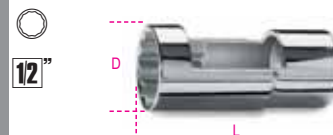

mm	D mm	L mm		
27	36,5	77	3	009600017

960S

насадка торцовая поллая с квадратной
головкой на 1/2", для инжекторов
дизельных моторов

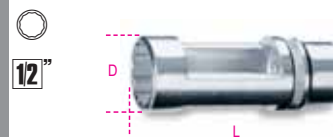

mm	D mm	L mm		
22	31	84	3	009600080

960SN

ключ для свечей накаливания дизельных
моторов



mm	D mm	□ mm		
8	12,0	1/4	2	009600834
9	13,3	1/4	2	009600835
10	14,5	3/8	2	009600836
11	15,8	3/8	2	009600837
12	17,0	3/8	2	009600838

960SL

ключ для лямбда-зонда с квадратом на 1/2"

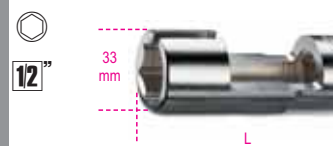

960SL85	○ 22xL= 85 mm	3	009600085
960SL110	○ 22xL= 110 mm	3	009600110

960E

ключ торцовый открытый
для инжекторных колец



●1 mm	●2 mm		
32	22	1	009600145

960F

ключ торцовый открытый
для инжекторных колец



●1 mm	●2 mm		
32	22	1	009600147

960G

ключ торцовый для форсунок дизельных
двигателей
грузовиков Mercedes-Benz



Ø mm	Ø1 mm		
27	22	3	009600150

960PMC

ручной насос для калибровки
и проверки дизельных инжекторов



Bar max.		
400	1	009600200

960AVL

устройство для калибровки форсунок



Bar max.		
6	1	009600210

960I

устройство для извлечения
электрических инжекторов
дизелей Common Rail Bosch - Fiat

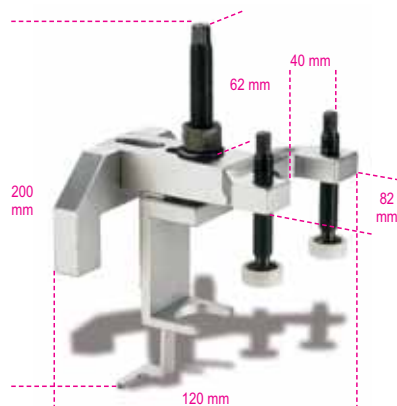

960I		
	1	009600220

960AVE2

устройство для проверки электрических
инжекторов дизелей Common Rail

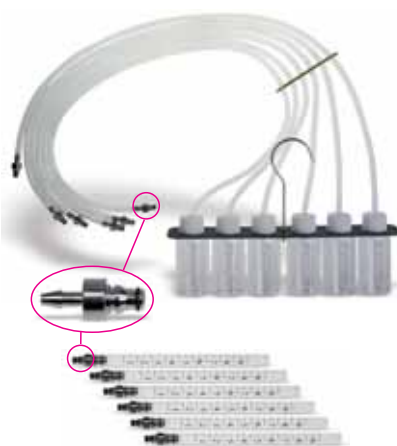

960AVE2		
	1	009600242

960CMB

прибор для проверки
компрессии в бензиновых моторах



Bar		
4÷17	1	009600250

440x370x100 mm - 2200 g

960CMD

прибор для проверки
компрессии в дизельных моторах



Bar		
8÷40	1	009600270

440x370x100 mm - 2400 g

960KIT/1

3 фальш-инжектора и 1 фальш-свеча
для 960CMD



960KIT/1		
	1	009600600

240x210x45 mm - 710 g



960P

тестер запрессовки и выпрессовки с аксессуарами и переходниками



960P

1 009600777

350x320x95 mm - 1,9 kg

960TP

цифровой тестер давления

с беспроводным модулем для принтера Бета 1498ST/W



CE

960TP

1 009600300

280x240x77 mm - 800 g

960AD/TP

набор из 39 адаптеров для изделия 960TP в пластмассовом кейсе



960AD/TP

1 009600310

450x315x56 mm - 1,5 kg

960CB/TP

набор адаптеров для проверки компрессии в бензиновых двигателях, для изделия 960 TP



960CB/TP

1 009600311

960CD/TP

набор адаптеров для проверки компрессии в дизельных двигателях, для изделия 960 TP



960CD/TP

1 009600312

960PBC/TP

набор адаптеров для измерения давления бензонасоса, систем common rail, для изделия 960 TP



960PBC/TP

1 009600313

960PO/TP

набор адаптеров для измерения давления масляного насоса, для изделия 960 TP



960PO/TP

1 009600314

962

монтажка для шиномонтажа



L mm	A mm	1	2
300	21	5	009620003
400	25	5	009620004
500	27	3	009620005
600	27	3	009620006

963

монтажка



L mm	A mm	1	2
400	23	5	009630001

964

Монтажка рихтовочная



L mm	A mm	1	2
400	46	5	009640001

965

монтажка с плоским изогнутым концом



L mm	A mm	1	2
300	16	2	009650013
450	20	2	009650014
600	20	2	009650016



965/S3

1 009650019

970

головка затяжная для ступицы



36 mm

1 009700001

970A

головка затяжная для ступицы



34 mm
mm 35 1 009700003

970B

головка затяжная для ступицы Fiat Daily



1 mm 65 1 009700010

978 - 979 - 980

ключи крестовые для гаек колес

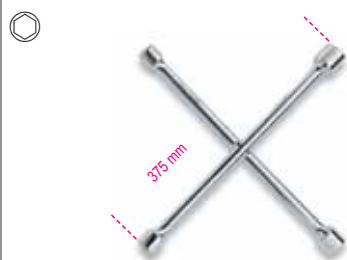

UNI/ISO 6788 DIN 3119

978 2 009780001
17x19x21x22 mm
979 2 009790001
17x19x22x1/2 mm
980 2 009800003
19x22x13/16x1/2 mm

982

ключи крестовые для гаек колес

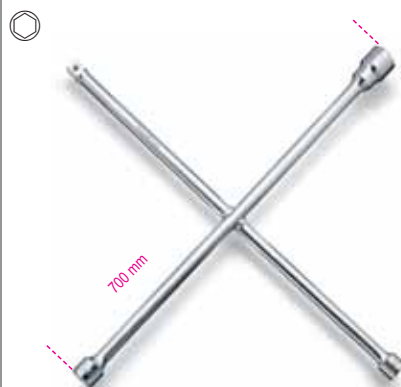

UNI/ISO 6788 DIN 3119

982 2 009820001
24x27x32x3/4 mm

989

клещи комбинированные для балансировки колес



L mm 250 2 009890001

990

пинцет с тонкими концами закругленными, из нержавеющей стали



L mm 130 5 009900001

991

пинцет с тонкими концами закругленными, из нержавеющей стали



L mm 130 5 009910001

992

пинцет со штырем, с тонкими концами, закругленными, из нержавеющей стали



L mm 150 5 009920001

993

пинцет со штырем, с тонкими концами, закругленными, из нержавеющей стали



L mm 145 5 009930001

993PL

пинцет с тонкими концами закругленными, из нержавеющей стали



L mm 150 5 009930010

993G

пинцет со штырем, с тонкими концами, закругленными, из нержавеющей стали



L mm 160 5 009930030

993MQ

пинцет с тонкими концами закругленными, диэлектрический



EN 60900

L mm 147 2 009930040

994

пинцет с широкими концами, закругленными, из нержавеющей стали



L mm 150 5 009940001

994PL

пинцет с широкими концами, закругленными, из нержавеющей стали



L mm 150 5 009940010

994TF

пинцет, устойчивые к кислотам, немагнитный, с широкими концами, закругленными, из нержавеющей стали



L mm 150 5 009940020

994MQ

пинцет диэлектрический



EN 60900 L mm 145 2 009940040

996

пинцет из нержавеющей стали



L mm 150 5 009960001

998

пинцет с широкими перекрестными концами, из нержавеющей стали



L mm 155 5 009980001

999

пинцет, устойчивый к кислотам, немагнитные, с широкими закругленными концами из нержавеющей стали



L mm 115 5 009990011

999A

пинцет, устойчивые к кислотам, немагнитные, с короткими концами из нержавеющей стали



L mm 120 5 009990015

999B

пинцет, устойчивые к кислотам, немагнитные, с закаленными концами из нержавеющей стали



L mm 120 5 009990017

999C

пинцет, устойчивые к кислотам, немагнитные, с тонкими концами из нержавеющей стали



L mm 110 5 009990019

999D

пинцет, устойчивые к кислотам, немагнитные, с тонкими концами из нержавеющей стали



L mm 115 5 009990021

999E

пинцет, устойчивые к кислотам, немагнитные, с тонкими закругленными концами из нержавеющей стали



L mm 120 5 009990023

999G

пинцет, устойчивые к кислотам, немагнитные, с блокиратором, с тонкими концами из нержавеющей стали



L mm 140 5 009990027

999/B6

набор из 6 пружинных пинцетов, кислоты и магнитной прочности



999/B6 1 009990050
999-999A-999B
999C-999D-999E

999T/B

пинцет, устойчивые к кислотам, немагнитный, с широкими загнутыми концами, из титана



L mm 160 2 009990002

1008

плоскогубцы с рукоятками, покрытыми двухслойным ПВХ



ISO 5745
L ~ L1 mm 5 010080004
140 43,0
160 51,5 5 010080006

1008BM

плоскогубцы с насечкой, с рукояткой из двойного материала



ISO 5745
L ~ L1 mm 5 010080034
140 43,0
160 51,5 5 010080036

1009

плоскогубцы прямые с полукруглыми губками, удлиненные, с насечкой, рукоятка из двухслойного ПВХ



L	L1		
mm	mm		
140	43,0	2	010090004
160	51,5	2	010090006

1009L/A

плоскогубцы прямые с полукруглыми губками, удлиненные, с насечкой, рукоятка из двухслойного ПВХ



L	L1		
mm	mm		
283	80	2	010090008

1009L/B

плоскогубцы с полукруглыми губками, под углом 45°, удлиненные, с насечкой, рукоятка из двухслойного ПВХ



L	L1		
mm	mm		
273	73	2	010090009

1009L/C

плоскогубцы с полукруглыми губками, под углом 90°, удлиненные, с насечкой, рукоятка из двухслойного ПВХ



L	L1		
mm	mm		
253	45	2	010090010

1010

круглогубцы с удлиненными губками, рукоятка из двухслойного ПВХ

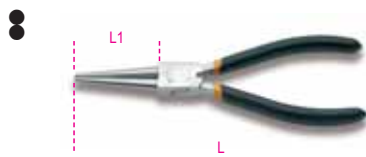

ISO 5745

L	L1		
mm	mm		
140	43,0	2	010100004
160	51,5	2	010100006

1010BM

круглогубцы с удлиненными губками, рукоятка из двойного материала



ISO 5745

L	L1		
mm	mm		
140	43,0	2	010100034
160	51,5	2	010100036

1010MQ

круглогубцы с удлиненными губками, диэлектрические



EN 60900

L	L1		
mm	mm		
160	51,5	2	010100096

1032

кольцесъемник для внутренних стопорных колец, прямые концы



UNI 7914 DIN 5256

L	∅	L		
mm	mm	mm		
140	8÷25	142	5	010320013
180	19÷60	182	5	010320017
225	40÷100	227	3	010320021
300	85÷200	302	2	010320028

1033

кольцесъемник для внутренних стопорных колец, концы под углом 45°



UNI 7914 DIN 5256

L	∅	L		
mm	mm	mm		
140	8÷25	142	5	010330013
180	19÷60	182	5	010330017
225	40÷100	227	3	010330021

1034

кольцесъемник для внутренних стопорных колец, концы под углом 90°



UNI 7914 DIN 5256

L	∅	L		
mm	mm	mm		
130	8÷25	132	5	010340013
170	19÷60	172	5	010340017
210	40÷100	212	3	010340021
290	85÷200	292	2	010340028

1034L

Съемник внутренних стопорных колец, удлиненные, концы под углом 90°



L	∅		
mm	mm		
192	40÷100	2	010340320

1036

кольцесъемник для внешних стопорных колец, прямые концы



UNI 7915 DIN 5254

L	∅	L		
mm	mm	mm		
140x0,9	3÷10	142	5	010360013
140x1,3	10÷25	142	5	010360014
175	19÷60	177	5	010360017
225	40÷100	227	3	010360021
300	85÷200	302	2	010360028

1037

кольцесъемник для внешних стопорных колец, концы под углом 45°



UNI 7915 DIN 5254

L ~	Ø mm	L mm		
140x0,9	3÷10	142	5	010370013
140x1,3	10÷25	142	5	010370014
175	19÷60	177	5	010370017
225	40÷100	227	3	010370021

1038

кольцесъемник для внешних стопорных колец, концы под углом 90°



UNI 7915 DIN 5254

L ~	Ø mm	L mm		
135x0,9	3÷10	137	5	010380013
135x1,3	10÷25	137	5	010380014
175	19÷60	177	5	010380017
220	40÷100	222	3	010380021
300	85÷200	302	2	010380028

1039

кольцесъемник универсальный для внешних и внутренних стопорных колец



L ~	Ø mm	Ø mm		
150	10÷15	6÷25	2	010390015

1044

клещи регулируемые, хромированные



UNI 8608 ISO 8976

L ~	A max mm	L1 mm		
240	33	33	5	010440240

1044F

клещи регулируемые, фосфатированные



UNI 8608 ISO 8976

L ~	A max mm	L1 mm		
240	33	33	5	010440014

1046

клещи регулируемые, хромированные

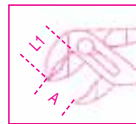

UNI 8608 ISO 8976

L ~	A max mm	L1 mm		
240	28	33	5	010460240
400	107	55	1	010460400

1047

регулируемые клещи

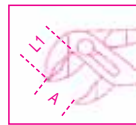

L ~	A max mm	L1 mm		
240	36	35	2	010470240

1048

клещи регулируемые, хромированные



UNI 8608 ISO 8976

L ~	A max mm	L1 mm		
175	30	30	3	010480175
240	34	33	5	010480240
300	46	40	2	010480300

1048V

клещи регулируемые, окрашенные



UNI 8608 ISO 8976

L ~	A max mm	L1 mm		
175	30	30	3	010480017
240	34	33	5	010480024
300	46	40	2	010480030

1050

клещи самоблокирующиеся, с двойной регулировкой



L mm				
220			2	010500022

1051

клещи самоблокирующиеся, с двойной регулировкой, длинные губки



L mm				
255			2	010510025

1051GM

клещи самоблокирующиеся, с двойной регулировкой, плавающая губка



L mm				
255			2	010510250

1052

клещи регулируемые самоблокирующиеся, вогнутые губки

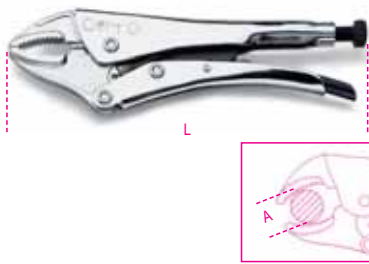

L ~ mm	A max mm		
140	22	3	010520014
190	36	3	010520019
240	42	3	010520024
300	55	2	010520030

1053

клещи регулируемые самоблокирующиеся, плавающая губка

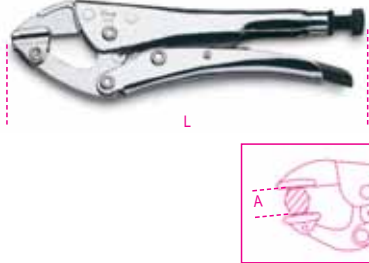

A max mm	L mm		
35	240	2	010530024

1053GM2

клещи регулируемые самоблокирующиеся, плавающие губки

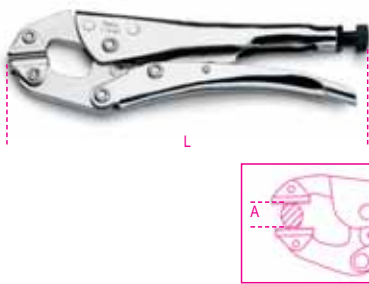

A max mm	L mm		
47	240	2	010530124

1054

клещи регулируемые самоблокирующиеся, прямые губки

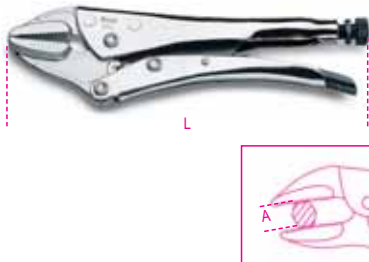

A max mm	L mm		
40	235	2	010540022

1055

клещи регулируемые самоблокирующиеся, профильные губки

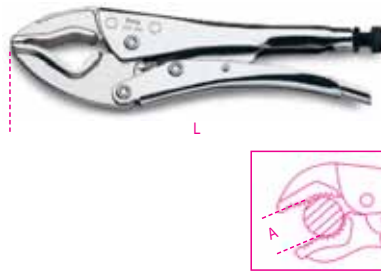

A max mm	L mm		
60	250	2	010550024

1056

клещи регулируемые самоблокирующиеся для техников холодильного оборудования

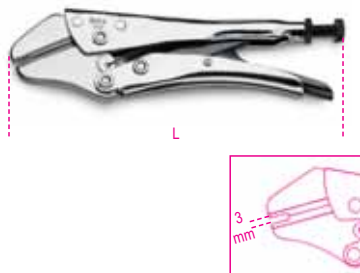

L mm			
190	2	010560019	

1057

клещи самоблокирующиеся с регулируемым усилием

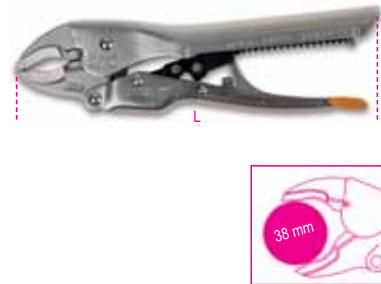

L mm			
240	2	010570024	

1058

клещи регулируемые самоблокирующиеся, с длинными концами



L ~ mm	A max mm	S max mm		
180	38	/	2	010580018
240	65	100	2	010580024
310	80	150	2	010580031

1060

клещи регулируемые самоблокирующиеся, вилкообразные губки

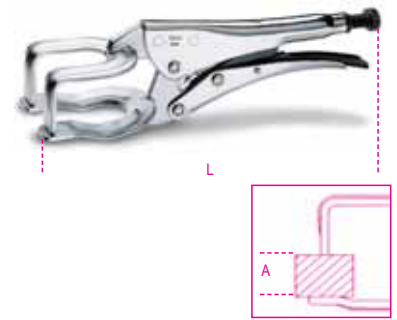

L ~ mm	A max mm		
200	50	2	010600020
280	80	2	010600028

1060AL

клещи регулируемые самоблокирующиеся, вилкообразные губки из алюминия



A max mm	L mm		
100	280	2	010600328

1061

клещи регулируемые самоблокирующиеся, вилкообразные губки

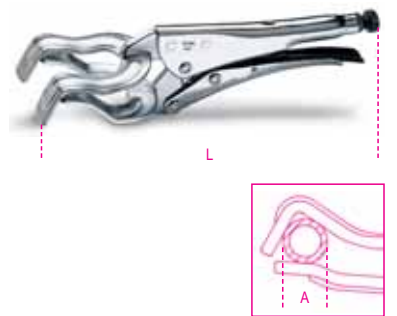

A max mm	L mm		
80	290	2	010610028

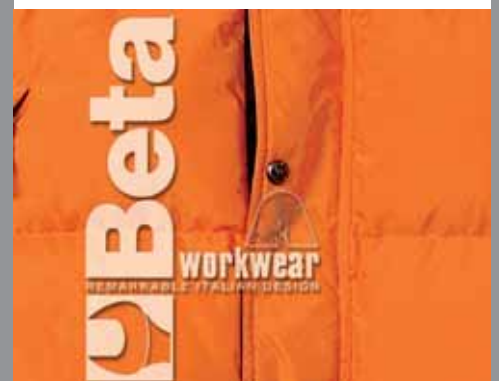

1062

клещи регулируемые самоблокирующиеся,
С-образные губки



L ~	A max mm		
170	50	2	010620017
290	120	2	010620029
460	250	2	010620046

1062AL

клещи регулируемые самоблокирующиеся,
С-образные губки из алюминия

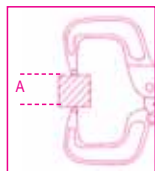

L ~	A max mm		
290	104	2	010620329
350	175	2	010620335

1062GM

клещи регулируемые самоблокирующиеся,
С-образные плавающие губки



L ~	A max mm		
170	45	2	010620217
290	88	2	010620229
460	260	2	010620246

1063

клещи регулируемые самоблокирующиеся
для жестящиков



A max mm	L mm		
30	200	2	010630020

1064

клещи регулируемые самоблокирующиеся
с цепью



Ø mm	L mm		
150	240	2	010640024

1065F

Просекатель листового металла

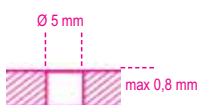

L mm			
228	2	010650010	

1065P

клещи для сгибания листового металла



L mm			
228	2	010650020	

1077

клещи кровельные,
прямые концы



L ~	A mm	L1 mm		
260	60	50	2	010770026

1078

клещи кровельные,
концы под углом 45°



L ~	A mm	L1 mm		
260	60	45	2	010780026

1080

Бокорезы,
рукоятка из нескользящего ПВХ

Для резки пластика



L ~	L1 mm		
140	20	3	010800004
160	22	3	010800006

1081S

Бокорезы,
рукоятка из ПВХ



UNI/ISO 5749

L ~	L1 mm	± mm		
140	20	1,6	5	010810014
160	22	1,6	5	010810016

1082

Бокорезы,
рукоятка из нескользящего ПВХ



UNI/ISO 5749

L ~	L1 mm	± mm		
140	20	1,6	5	010820004
160	22	1,6	5	010820006

1082BM

Бокорезы,
рукоятка из двойного материала



UNI/ISO 5749

L	L1	mm		
~	mm	mm		
140	20	1,6	3	010820034
160	22	1,6	3	010820036

1082TM

Бокорезы,
рукоятка из тройного материала



UNI/ISO 5749

L	L1	mm		
~	mm	mm		
140	20	1,6	3	010820044
160	22	1,6	3	010820046

1082MQ

Бокорезы,
диэлектрические



EN 60900

L	L1	mm		
~	mm	mm		
140	20	1,6	3	010820094
160	22	1,6	3	010820096

1084

Бокорезы усиленные,
рукоятка из нескользящего ПВХ



UNI/ISO 5749

L	L1	mm		
~	mm	mm		
140	19	1,4	5	010840004
160	21	1,6	5	010840006
180	25	1,8	3	010840008
200	26	2,0	3	010840010

1084BM

Бокорезы усиленные,
рукоятка из двойного материала



UNI/ISO 5749

L	L1	mm		
~	mm	mm		
140	19	1,4	3	010840034
160	21	1,6	3	010840036
180	25	1,8	3	010840038
200	26	2,0	3	010840040

1084TM

Бокорезы усиленные,
рукоятка из тройного материала



UNI/ISO 5749

L	L1	mm		
~	mm	mm		
160	21	1,6	3	010840046
180	23	1,8	3	010840048
200	26	2,0	2	010840050

1084MQ

Бокорезы усиленные,
диэлектрические



EN 60900

L	L1	mm		
~	mm	mm		
200	26	2,0	2	010840100

1088

кусачки торцевые усиленные,
рукоятка из нескользящего ПВХ

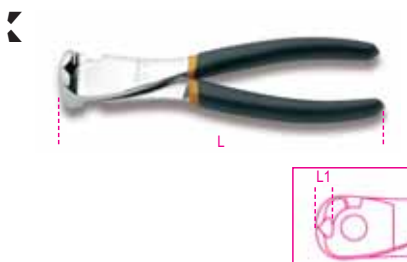

UNI/ISO 5748

L	L1	mm		
~	mm	mm		
140	6	1,4	2	010880004
160	7	1,6	2	010880006
200	8	2,0	2	010880010

1088BM

кусачки торцевые усиленные,
рукоятка из двойного материала



UNI/ISO 5748

L	L1	mm		
~	mm	mm		
140	6	1,4	2	010880034
160	7	1,6	2	010880036
200	8	2,0	2	010880040

1088MQ

кусачки торцевые усиленные,
диэлектрические



EN 60900

L	L1	mm		
~	mm	mm		
160	7	1,6	3	010880096

1092V

кусачки торцевые усиленные,
двойной шарнир



UNI/ISO 5748

L	L1	mm		
~	mm	mm		
180	9	2,0	2	010920280
200	10	2,5	2	010920310

1094V

бокоре́зы усиленные, двойной шарнир



UNI/ISO 5749

L	L1	mm		
~	mm	mm		
200	23	2,5	2	010940200

1095N

бокореzy усиленные, двойной шарнир



L	L1	$\frac{1}{2}$	
~	mm	mm	
195	26	1,6	2 010950010

1096

клещи столярные



ISO 9243

L	L1		
~	mm		
160	21	5	010960016
200	23	5	010960020
250	30	5	010960025

1098

клещи для бетонщиков



ISO 9242 DIN 5242

L	L1		
~	mm		
190	12	5	010980190
220	13	5	010980220
250	15	5	010980250
280	18	5	010980280

1098PL

клещи для бетонщиков, рукоятка из ПВХ



ISO 9242 DIN 5242

L	L1		
~	mm		
220	13	5	010980320
250	15	5	010980350
280	18	5	010980380

1101

Устройство перекусывания болтов



L	L		
mm	~		
300	12	2	011010030
350	14	2	011010035
450	18	1	011010045
600	24	1	011010060
750	30	1	011010075
900	36	1	011010090

L	R = 80		g	
	Kgf=mm ²	Ø mm		
300	5	4	745	
350	6	5	1043	
450	7	6	1537	
600	9	7	2540	
750	11	8	3870	
900	12	9	6170	

1101R

запасные лезвия для 1101



mm	1101		
300	300	1	011010130
350	350	1	011010135
450	450	1	011010145
600	600	1	011010160
750	750	1	011010175
900	900	1	011010190

1102

мини-болторез

R = \approx 80 кгс/мм²



L	$\frac{1}{2}$		
~	mm		
230	4	3	011020020

1104

Кабелерез, рукоятка из термопластика



L	$\frac{1}{2}$		
~	mm		
450	12	1	011040045
800	16	1	011040080

1104R

запасные лезвия для 1104



mm	1104		
450	450	1	011040145
800	800	1	011040180

1105

Просекатели

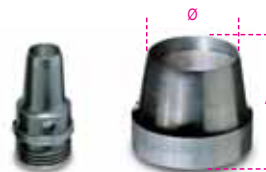

Ø	A		
mm	mm		
2	27	1	011050002
3	27	1	011050003
4	27	1	011050004
5	27	1	011050005
6	27	1	011050006
7	27	1	011050007
8	27	1	011050008
9	27	1	011050009
10	27	1	011050010
12	27	1	011050012
14	27	1	011050014
16	27	1	011050016
18	27	1	011050018
20	27	1	011050020
22	32	1	011050022
24	32	1	011050024
26	32	1	011050026
28	32	1	011050028
30	32	1	011050030
32	37	1	011050032
34	37	1	011050034
36	37	1	011050036
38	37	1	011050038
40	37	1	011050040
42	42	1	011050042
44	42	1	011050044
46	42	1	011050046
48	42	1	011050048
50	42	1	011050050

1105A

рукоятка для просекателей от 3 до 30 мм



L			
mm			
120		1	011050101

1105B

рукоятка для просекателей от 2 до 50 мм



L	mm	1	011050102
112			

1105AD

переходник для рукоятки 1105B



mm	1	011050110
57		

1105/C15

набор из 15 пробойников
от 3 до 30 мм



1105/C15	1	011050151
----------	---	-----------

1105	3 - 4 - 6 - 8 - 10 - 12 - 14 - 16
1105A	18 - 20 - 22 - 24 - 26 - 28 - 30 mm
3230x190x50 mm - 1100 g	

1105/C29

набор из 29 пробойников
от 2 до 50 мм



1105/C29	1	011050152
----------	---	-----------

1105	2 - 3 - 4 - 5 - 6 - 7 - 8 - 9 - 10 - 12
1105B	14 - 16 - 18 - 20 - 22 - 24 - 26 - 28
1105AD	30 - 32 - 34 - 36 - 38 - 40 - 42 - 44
	46 - 48 - 50 mm
325x280x55 mm - 2700 g	

1112

ножницы по металлу,
широкие прямые лезвия

R = 60 кгс/мм²



L	L1	S	
200	50	0,5	2 011120020
250	62	0,8	2 011120025
300	76	1,0	2 011120030
375	105	1,2	1 011120037

1114

ножницы по металлу,
узкие прямые лезвия

R = 60 кгс/мм²



L	L1	S	
200	52	0,5	2 011140020
300	75	1,0	2 011140030

1118

ножницы для металлической ленты

Fe = обычная сталь
Inox = нержавеющая сталь



L	Fe	Inox	
260	S mm	S mm	2 011180026
	1,0	0,8	

1120A

резак ручной

Fe = обычная сталь



L	Fe		
280	S mm		1 011200101
	1,2		

1120ARL - ARG

запчасти для 1120A



1120ARL	1	011200110
1120ARG	1	011200120

1122

резак с рычагом, усиленный,
прямые лезвия

Inox = нержавеющая сталь



L	L1	Inox	
250	40	S mm	2 011220020
		1	

1123

резак с двойным правым рычагом,
изогнутые лезвия

Inox = нержавеющая сталь



L	L1	Inox	
250	40	S mm	2 011230020
		1	

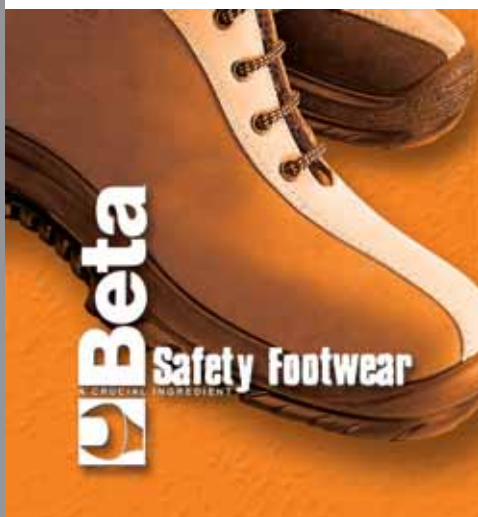

1124

резак с двойным левым рычагом,
изогнутые лезвия

Inox = нержавеющая сталь



L	L1	Inox		
mm	mm	S mm	2	011240020
250	40	1		

1125

резак с рычагом, усиленный,
для прямой и правой резки

Inox = нержавеющая сталь

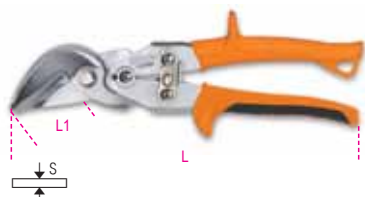

L	L1	Inox		
mm	mm	S mm	2	011250020
250	35	1		

1126

резак с рычагом, усиленный,
для прямой и левой резки

Inox = нержавеющая сталь



L	L1	Inox		
mm	mm	S mm	2	011260020
250	35	1		

1127

ножницы для телефонистов
с прямыми лезвиями



L	L1		
mm	mm	5	011270001
150	35		

1128VMX

ножницы для электриков, прямые лезвия
из нержавеющей стали с микрозубьями



L	L1		
mm	mm	5	011280050
145	54		

1128VM

ножницы для электриков
с прямыми лезвиями



L	L1		
mm	mm	5	011280000
145	50		

1128P/VM

ножницы для электриков усиленные
с прямыми лезвиями



L	L1		
mm	mm	5	011280100
145	48		

1129VM

ножницы для электриков
с изогнутыми лезвиями



L	L1		
mm	mm	5	011290000
145	44		

1130VMX

ножницы многоцелевые, прямые лезвия,
из нержавеющей стали с микрозубьями



L	L1		
mm	mm	1	011300000
200	58		

1132

Кабелерез для медных
и алюминиевых проводов, рукоятка из ПВХ



UNI 8791			
L	mm	2	011320107
mm	mm	2	011320113
170	10		
230	17		

1132BM

Кабелерез для медных
и алюминиевых проводов,
рукоятка из двойного материала



UNI 8791			
L	mm	2	011320137
mm	mm	2	011320143
170	10		
230	17		

1132MQ

резак для проводов с изолирующей
рукояткой для резки медных
и алюминиевых кабелей



EN 60900			
L	mm	2	011320193
mm	mm	2	011320193
230	17		

1133

кабельный резак для медных кабелей,
гибкий
до 325 мм²



L	mm		
mm	mm	1	011330001
600	30		

1133RL

запасные лезвия для изделия 1133



1133RL		
1	011330011	

1134

Кабелерез с храповиком



L	mm		
mm	mm	1	011340032
260	35		

1134RL

запасное лезвие для 1134



1134RL 1 011340132

1134A

Кабелерез с храповиком



L mm 240, mm 45, 1 011340045

1134A/RL

запасное лезвие для 1134A



1134A/RL 1 011340145

1136

Кабелерез

Ø 5 мм для ключей с R ≤ 160 кг/мм²
Ø 4 мм для болтов из мягкой стали



L mm 165, 2 011360001

1142

клещи для снятия изоляции,
ручки покрыты нескользящим ПВХ



UNI 7923, L mm 160, mm² 0,5÷6, 5 011420006

1142BM

клещи для снятия изоляции,
рукоятки из двойного материала



UNI 7923, L mm 160, mm² 0,5÷6, 3 011420036

1142MQ

клещи для снятия изоляции,
диэлектрические



EN 60900, L mm 160, mm² 0,5÷6, 3 011420096, 1000 V

1143

клещи для зачистки проводов
с устройством для резки



L mm 165, mm² 0,5÷6, 1 011430001

1143R

Запасные лезвия для 1143

1143R 1 011430011

1144

клещи для зачистки проводов



L mm 140, mm 6÷20, 1 011440014

1144RC

запасной нож для 1144



1144RC 1 011440015

1144D

клещи для зачистки проводов



L mm 170, mm 4,5÷40, 1 011440010

1144D/RG

Крючки запасные для 1144D



1144D/RG 1 011440012

1144D/RL

лезвия запасные для 1144D

1144D/RL 1 011440011

1145

клещи для снятия изоляции с резаком,
автоматическая модель



L mm 165, mm² 0,25÷1,5, 1 011450018

1145RG

пара запасных колодок
для 1145



1145RG 1 011450020

1148A

клещи для зачистки проводов,
саморегулир, с устройством для резки
10 мм² (8 AWG) гибкие проводники
1,5 мм² (16 AWG) жесткие проводники



L mm 190, mm² 0,02÷10, 34÷8 AWG, 1 011480100

1148A/R

запасные лезвия для 1148A



1148A/R 1 011480102

1148B

клещи для зачистки проводов, саморегулир. с устройством для резки
10 мм² (8 AWG) гибкие проводники
1,5 мм² (16 AWG) жесткие проводники



L mm 190
mm² 4 ÷ 16
12 ÷ 6 AWG
1 011480200

1148B/R

запасные лезвия для 1148B



1148B/R 1 011480200

1149F

клещи для зачистки проводов, автоматическая модель для профессионального применения



L mm 175
mm² 0,2 ÷ 6
28 ÷ 17 AWG
1 011490010

1150

плоскогубцы универсальные, хромированные, рукоятки из двухслойного нескользящего ПВХ



ISO 5746
L ~ L1 mm mm
160 37 1,6 5 011500006
180 39 1,8 5 011500008
200 43 2,0 5 011500010
220 46 2,0 2 011500012

1150BM

плоскогубцы универсальные, хромированные, рукоятки из двойного материала



ISO 5746
L ~ L1 mm mm
160 37 1,6 3 011500036
180 39 1,8 3 011500038
200 43 2,0 3 011500040
220 46 2,0 2 011500042

1150MQ

плоскогубцы универсальные, хромированные, диэлектрические



EN 60900
L ~ L1 mm mm
160 37 1,6 3 011500096
180 39 1,8 3 011500098
200 43 2,0 3 011500100
220 46 2,0 2 011500102

1151S

плоскогубцы универсальные, отшлифованные, рукоятки покрыты ПВХ



ISO 5746
L ~ L1 mm mm
160 37 1,6 5 011510016
180 39 1,8 5 011510018
200 43 2,0 5 011510020
220 46 2,0 3 011510022

1152TM

Плоскогубцы универсальные, усиленные, хромированные, рукоятка из тройного материала



ISO 5746
L ~ L1 mm mm
160 37 1,6 3 011520046
180 39 1,8 3 011520048
200 43 2,0 3 011520050

1153

клещи регулируемые двухпозиционные, хромированные, рукоятки покрыты ПВХ

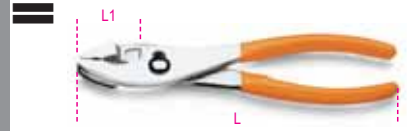

L ~ L1 mm mm
160 35 2 011530016
200 43 2 011530020

1162

плоскогубцы удлиненные, рукоятки из двухслойного нескользящего ПВХ



ISO 5745
L ~ L1 mm mm
160 56 1,6 5 011620006
200 76 1,6 5 011620010

1162BM

плоскогубцы удлиненные, рукоятки из двойного материала



ISO 5745
L ~ L1 mm mm
160 56 1,6 3 011620036
200 76 1,6 3 011620040

1162MQ

плоскогубцы удлиненные, диэлектрические



EN 60900
L ~ L1 mm mm
160 56 1,6 3 011620096
200 76 1,6 3 011620100



1164

плоскогубцы удлиненные, изогнутые, рукоятки из двухслойного нескользящего ПВХ



ISO 5745

L	L1	⌀		
~	mm	mm		
160	53	1,6	5	011640006
200	70	1,6	5	011640010

1164BM

плоскогубцы удлиненные, изогнутые, рукоятки из двойного материала



ISO 5745

L	L1	⌀		
~	mm	mm		
160	53	1,6	3	011640036
200	70	1,6	3	011640040

1166

плоскогубцы с прямыми полукруглыми концами удлиненные, рукоятки из двухслойного нескользящего ПВХ



ISO 5745

L	L1	⌀		
~	mm	mm		
160	56	1,6	5	011660006
200	76	1,6	5	011660010

1166BM

плоскогубцы с прямыми полукруглыми концами удлиненные, рукоятки из двойного материала



ISO 5745

L	L1	⌀		
~	mm	mm		
160	56	1,6	3	011660036
200	76	1,6	3	011660040

1166MQ

плоскогубцы с прямыми полукруглыми концами удлиненные, диэлектрические



EN 60900

L	L1	⌀		
~	mm	mm		
160	56	1,6	3	011660096
200	76	1,6	3	011660100

1168

плоскогубцы с изогнутыми полукруглыми концами удлиненные, рукоятки из двухслойного нескользящего ПВХ



ISO 5745

L	L1	⌀		
~	mm	mm		
160	50	1,6	5	011680006
200	70	1,6	5	011680010

1168BM

плоскогубцы с изогнутыми полукруглыми концами удлиненные, рукоятки из двойного материала



ISO 5745

L	L1	⌀		
~	mm	mm		
160	50	1,6	3	011680036
200	70	1,6	3	011680040

1168MQ

плоскогубцы с изогнутыми полукруглыми концами удлиненные, диэлектрические



EN 60900

L	L1	⌀		
~	mm	mm		
160	50	1,6	3	011680096
200	70	1,6	3	011680100

1171BM

плоскогубцы для электроники с плоскими короткими гладкими концами, рукоятка из двойного материала



ISO 9655

L	L1		
~	mm		
125	18	2	011710101

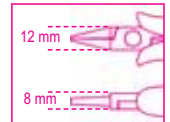

1172BM

круглогубцы для электроники с плоскими длинными гладкими концами, рукоятка из двойного материала



ISO 9655

L	L1		
~	mm		
140	40	2	011720101



1172BM/P

круглогубцы для электроники с плоскими длинными гладкими изогнутыми концами, рукоятка из двойного материала



L	L1		
~	mm		
140	38	2	011720102

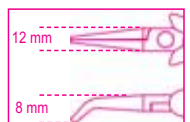

1173BM

круглоскогубцы для электроники с круглыми короткими концами, рукоятка из двойного материала



ISO 9655

L	L1		
mm	mm		
125	22	2	011730101

1177BM/Z

круглоскогубцы для электроники с полукруглыми длинными концами с насечкой, рукоятка из двойного материала



ISO 9655

L	L1		
mm	mm		
140	39	2	011770113

1182BM

кусачки для электроники с диагональными полугладкими режущими кромками, тонкие концы, рукоятка из двойного материала



ISO 9654

L	L1	A	Cu		
mm	mm	mm	mm		
120	11	10	1,25	2	011820101

1175BM

круглоскогубцы для электроники с полукруглыми короткими гладкими концами, рукоятка из двойного материала

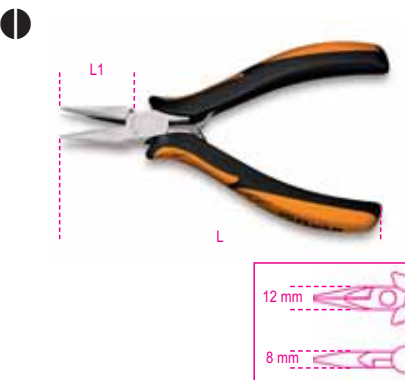

ISO 9655

L	L1		
mm	mm		
125	29	2	011750101

1178BM

круглоскогубцы для электроники с полукруглыми длинными гладкими концами, суженные, рукоятка из двойного материала



ISO 9655

L	L1		
mm	mm		
140	37	2	011780101

1183BM

кусачки для электроники с диагональными полугладкими режущими кромками, закругленные концы, рукоятка из двойного материала



ISO 9654

L	L1	A	Cu		
mm	mm	mm	mm		
120	11	10	1,25	2	011830101

1177BM

круглоскогубцы для электроники с полукруглыми длинными гладкими концами, рукоятка из двойного материала



ISO 9655

L	L1		
mm	mm		
140	38	2	011770101

1178BM/P

круглоскогубцы для электроники с полукруглыми длинными гладкими концами, суженные, изогнутые, рукоятка из двойного материала



L	L1		
mm	mm		
140	36,5	2	011780102

1184BM

кусачки для электроники с диагональными гладкими режущими кромками, закругленные концы, рукоятка из двойного материала



ISO 9654

L	L1	A	Cu		
mm	mm	mm	mm		
120	11	10	1	2	011840101
130	13	12,5	1,5	2	011840102

1185BM

кусачки для электроники с диагональными гладкими режущими кромками, тонкие концы, рукоятка из двойного материала



ISO 9654

L mm	L1 mm	A mm	Cu mm		
120	11	10	1	2	011850101
130	13	12,5	1,5	2	011850102

1186BM

кусачки для электроники с диагональными гладкими режущими кромками, тонкие облегченные концы, рукоятка из двойного материала



ISO 9654

L mm	L1 mm	A mm	Cu mm		
120	11	10	1	2	011860101
130	13	12,5	1,5	2	011860102

1188BM

кусачки для электроники с диагональными аксиальными режущими кромками для стальной проволоки средней твердости, рукоятка из двойного материала



ISO 9654

L mm	L1 mm	A mm	S mm		
125	12	12	1,25	2	011880101
130	17	15	2	2	011880102

1190BM

кусачки для электроники с фронтальными полугладкими режущими кромками, рукоятка из двойного материала



ISO 9654

L mm	L1 mm	A mm	Cu mm		
120	12	12	1,25	2	011900113

1191BM

кусачки для электроники с фронтальными наклонными гладкими режущими кромками, рукоятка из двойного материала



ISO 9654

L mm	L1 mm	A mm	Cu mm		
130	8	12	0,8	2	011910101

1191BM/L

кусачки для электроники с фронтальными длинными гладкими режущими кромками, рукоятка из двойного материала

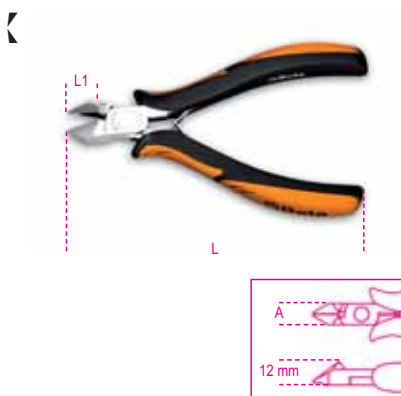

ISO 9654

L mm	L1 mm	A mm	Cu mm		
130	18	12	1	2	011910110

1200MS

устройство для намагничивания-размагничивания

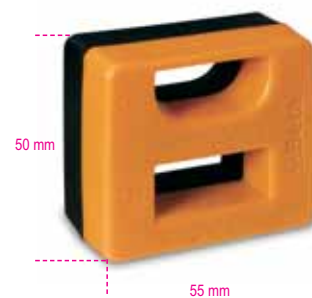

1200MS

5 012000000

1201

отвертка шлицевая



UNI 10562 ISO 2380 DIN 5265

SxAL mm	L1 mm		
0,4x2,5x50	146	5	012010003
0,4x2,5x75	166	5	012010006
0,5x3x75	171	5	012010009
0,5x3x100	196	5	012010012
0,6x3,5x100	196	5	012010021
0,8x4x100	196	5	012010030
0,8x4x125	221	5	012010033
1,0x5,5x100	209	5	012010039
1,0x5,5x150	259	5	012010042
1,2x6,5x150	270	5	012010051
1,2x8x150	282	3	012010057
1,6x10x200	332	3	012010066



1201/S6

0,5x3x75-0,6x3,5x100
0,8x4x100-1,0x5,5x100
1,2x8x150-1,6x10x200 mm

1 012010206

1201N

отвёртка шлицевая, короткая серия



UNI 10562 DIN 5265

SxAL mm	L1 mm		
0,8x4x30	86,5	3	012010103
1,2x6,5x30	86,5	3	012010106

1201DZ

отвертка для винтов со шлицем Dzus®



	L mm	L1 mm		
1201DZ	53	173	2	012010501

1202

отвертка для винтов с профилем Phillips®



UNI/ISO 8764 DIN 5262

PHxDxL mm	L1 mm		
0x3x60	156	5	012020003
1x4,5x80	189	5	012020009
1x4,5x120	229	5	012020012
2x6x100	220	5	012020018
2x6x150	270	5	012020021
3x8x150	282	3	012020024
4x9,5x200	332	3	012020027



1202/S4	1	012020204
PH0x3x60-PH1x4,5x120 PH2x6x150-PH3x8x150 mm		

1202N

отвертка для винтов с крестовым шлицем Phillips®, короткая серия



UNI/ISO 8764 DIN 5262

PHxDxL mm	L1 mm		
1x4,5x30	86,5	3	012020103
2x6x30	86,5	3	012020106

1203/D

набор отверток



1203/D5	1	012030001
---------	---	-----------

1201 0,6x3,5x100-1,0x5,5x150
1,2x6,5x150 mm

1202 PH1x4,5x80-PH2x6x100 mm

1203/D7	1	012030007
---------	---	-----------

1201 0,5x3x75-0,8x4x100
1,0x5,5x100-1,2x6,5x150 mm

1202 PH0x3x60-PH1x4,5x80
PH2x6x100 mm

1203/D8	1	012030008
---------	---	-----------

1201 0,5x3x75-0,8x4x125
1,0x5,5x150-1,2x6,5x150 mm

1202 PH0x3x60-PH1x4,5x80
PH2x6x100-PH3x8x150 mm

1203/D10	1	012030010
----------	---	-----------

1201 0,4x2,5x50-0,5x3x75
0,8x4x100-1,0x5,5x100
1,2x6,5x150-1,2x8x150 mm

1202 PH0x3x60-PH1x4,5x80
PH2x6x100-PH3x8x150 mm

1203/D6	1	012030006
---------	---	-----------

1202 PH1x4,5x80-PH2x6x100 mm

1204 0,4x2,5x60-0,5x3x100
0,8x4x100-1,0x5x125 mm

1203/D5PZ	1	012030003
-----------	---	-----------

1201 0,5x3x75-0,8x4x125
1,0x5,5x150 mm

1209PZ PZ1x4,5x80-PZ2x6x100 mm

1203/S10



1203/S10	1	012030021
----------	---	-----------

1201 0,4x2,5x50-0,5x3x75
0,8x4x125-1,0x5,5x150
1,2x6,5x150-1,2x8x150 mm

1202 PH0x3x60-PH1x4,5x80
PH2x6x100-PH3x8x150 mm

1204

отвертка шлицевая для стопорных винтов



SxDxL mm	L1 mm		
0,4x2,5x60	156	5	012040003
0,5x3x100	196	5	012040009
0,8x4x100	196	5	012040012
1x5x125	234	5	012040018
1,2x6,5x150	270	5	012040024



1204/S5	1	012040205
0,4x2,5x60-0,5x3x100 0,8x4x100-1x5x125 1,2x6,5x150 mm		

1207TX

отвертка с профилем Torx®



T	L mm	L1 mm		
T6	60	156	5	012070006
T7	60	156	5	012070007
T8	60	156	5	012070008
T9	60	156	5	012070009
T10	80	189	5	012070010
T15	80	189	5	012070015
T20	100	209	5	012070020
T25	100	209	5	012070025
T27	100	220	5	012070027
T30	100	220	5	012070030



1207TX/D7	1	012070207
T6-T8-T10-T15 T20-T25-T30		

1208RTX

отвертка с профилем Tamper Resistant Torx®



	L mm	L1 mm		
T9	60	156	5	012080009
T10	80	189	5	012080010
T15	80	189	5	012080015
T20	100	209	5	012080020
T25	100	209	5	012080025
T27	100	220	5	012080027
T30	100	220	5	012080030



1208RTX/D7
T9-T10-T15-T20
T25-T27-T30

1 012080207

1209PZ

отвертка крестовая с профилем Pozidriv®-Supadriv®



UNI/ISO 8764

PZ	L mm	L1 mm		
0	60	156	5	012090000
1	80	189	5	012090003
2	100	220	5	012090006
3	150	282	3	012090009



1209PZ/S4
PZ0-PZ1-PZ2-PZ3

1 012090204



1227

отвертка шлицевая для стопорных винтов

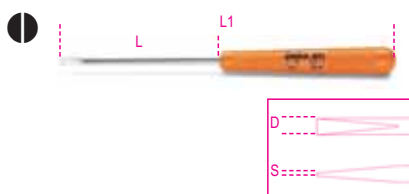

SxDxL mm	L1 mm		
0,5x2,5x60	145	10	012270010
0,6x3x75	160	10	012270020
0,6x3x100	185	10	012270030
0,8x4x100	210	10	012270040
0,8x4x150	260	10	012270050

1228

отвертка для винтов с профилем Phillips®



PHxDxL mm	L1 mm		
0x3x75	160	10	012280030
1x4,5x100	210	10	012280045

1229LP

отвертка часовая шлицевая

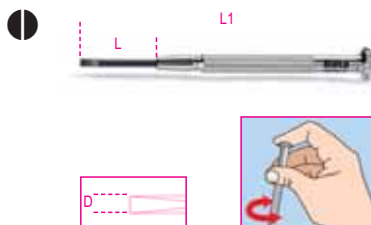

D mm	L mm	L1 mm		
1,0	17	75	5	012290210
1,2	21	85	5	012290212
1,4	21	89	5	012290214
1,8	23	94	5	012290218
2,0	23	98	5	012290220
2,4	26	103	5	012290224
3,0	28	108	5	012290230



1229LP/A6
1,2-1,4-1,8-2-2,4-3 mm

1 012290300

1229PH

отвертка часовая для винтов с профилем Phillips®

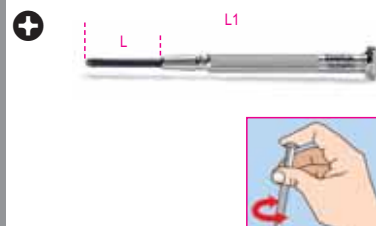

PH	L mm	L1 mm		
0	26	102	5	012290250
1	29	107	5	012290251

1229LPH/A6

набор из 6и микроотверток 1229LP - 1229PH



1229LPH/A6			
1229LP	1,4-1,8-2,4-3		
1229PH	0-1		

1 012290310

1236B

отвертка угловая для винтов со шлицевой головкой

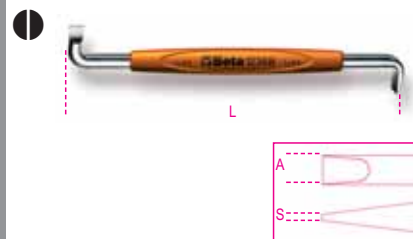

UNI 7079 DIN 5200

SxA mm	L mm		
0,8x4	100	5	012360201
1x5,5	125	5	012360202
1,2x8	150	5	012360204

1238B

отвертка угловая для винтов с крестовым шлицем Phillips®



UNI 7083 DIN 5208

PH	L mm		
1-2	125	5	012380201
3-4	200	5	012380203

1241

отвертка ударная для винтов со шлицевой головкой

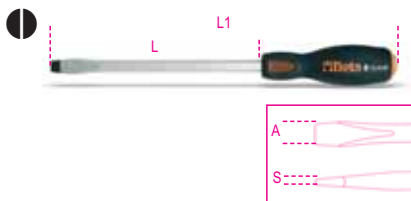

UNI 10562 ISO 2380 DIN 5265

SxAxL mm	L1 mm		
1x5,5x100	202	5	012410039
1,2x6,5x125	240	5	012410050
1,2x8x150	248	3	012410057
1,6x10x200	325	2	012410066

1242

отвертка ударная для винтов с крестовым шлицем Phillips®

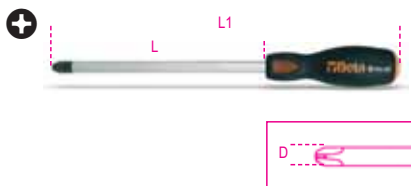

UNI/ISO 8764 DIN 5262

PHxDxL mm	L1 mm		
1x4,5x100	202	5	012420209
2x6x100	215	5	012420218
3x8x150	248	3	012420221
4x11x200	325	2	012420224

1243/D7

набор отверток



1243/D7 1 012430017

1241	1x5,5x100-1,2x6,5x125 1,2x8x150-1,6x10x200 mm
1242	PH1x4,5x100-PH2x6x100 PH3x8x150 mm

1249PZ

отвертка ударная для винтов с крестовым шлицем Pozidriv®-Supadriv®



UNI/ISO 8764

PZ	L mm	L1 mm		
1	100	202	3	012490003
2	100	215	3	012490006
3	150	248	2	012490009

1250

отвертка шлицевая с держателем винтов



SxDxL mm	L1 mm		
0,4x2,5x125	155	5	012500025
0,5x3x125	190	5	012500030
0,6x4x125	225	5	012500040
0,7x5x150	255	5	012500050

1251

отвертка крестовая с профилем Phillips®, с держателем винтов

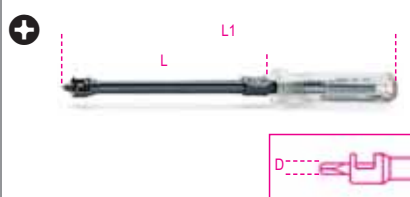

PHxDxL mm	L1 mm		
0x4x125	225	5	012510000
1x5x150	255	5	012510010
2x6x175	280	5	012510020

1252/S5



1252/S5			
1250	0,5x3x125-0,6x4x125 0,7x5x150 mm	1	012520001
1251	PH1x5x150-PH2x6x175 mm		

1255LP

отвертка часовая для стопорных винтов

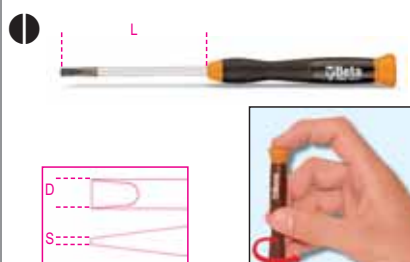

SxD mm	L mm		
0,2x1,2	50	5	012550012
0,25x1,5	50	5	012550015
0,3x1,8	50	5	012550018
0,4x2	75	5	012550020
0,4x2,4	75	5	012550024
0,5x3	75	5	012550030
0,6x3,5	75	5	012550035
0,8x4	75	5	012550040



1255LP/S8
0,2x1,2-0,25x1,5
0,3x1,8-0,4x2-0,4x2,4
0,5x3-0,6x3,5-0,8x4 mm

1 012550100

1255PH

отвертка часовая с профилем Phillips®



PH	L mm		
00	75	5	012550060
0	75	5	012550063
1	75	5	012550066

1255LPH/S8



1255LPH/S8			
1255LP	0,4x2-0,4x2,4-0,5x3 0,6x3,5-0,8x4 mm	1	012550110
1255PH	PH00-PH0-PH1		

1255ES

отвертка часовая 6-гранная



mm	L mm		
0,9	75	5	012550045
1,3	75	5	012550046
1,5	75	5	012550047
2	75	5	012550048
2,5	75	5	012550049
3	75	5	012550050

1255TX

отвертка часовая
с профилем Torx®



	L mm		
T5	75	5	012550075
T6	75	5	012550076
T7	75	5	012550077
T8	75	5	012550078
T9	75	5	012550079
T10	75	5	012550080
T15	75	5	012550081
T20	75	5	012550082



1255TX/S8		1	012550120
T5-T6-T7-T8			
T9-T10-T15-T20			

1255BE

отвертка-ключ часовая,
внутренний шестигранник



	L mm		
3,2	75	5	012550085
4	75	5	012550086
5	75	5	012550087
5,5	75	5	012550088

1260

отвертка-фазоискатель 150/250В

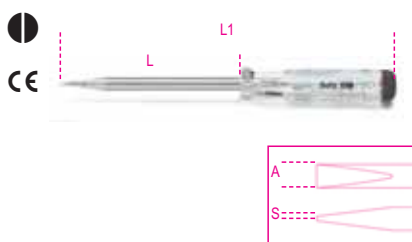

SxAxL mm	L1 mm		
0,5x3,5x100	190	5	012600001

1260A

отвертка-фазоискатель 125/250В
с двойной изоляцией

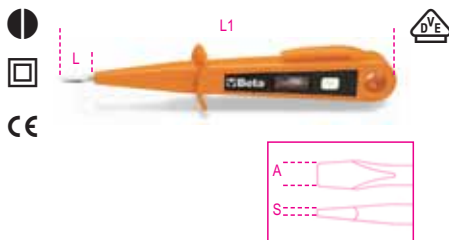

SxAxL mm	L1 mm		
0,5x3x15	150	5	012600010

1262

отвертка-тестер 6÷24В

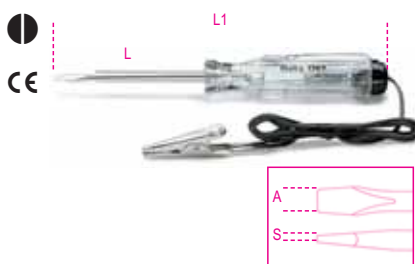

SxAxL mm	L1 mm		
0,5x3x44	123	5	012620001

1270

отвертка шлицевая

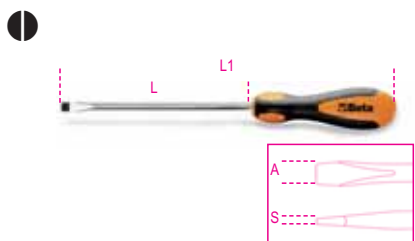

SxAxL mm	L1 mm		
0,4x2,5x50	146	10	012700003
0,4x2,5x75	171	10	012700006
0,5x3x75	171	10	012700009
0,5x3x100	196	10	012700012
0,6x3,5x75	171	10	012700018
0,6x3,5x100	196	10	012700021
0,6x3,5x125	221	10	012700024
0,8x4x75	171	10	012700027
0,8x4x100	196	10	012700030
0,8x4x125	221	10	012700033
0,8x4x150	246	10	012700036
1x5,5x100	208	10	012700039
1x5,5x150	258	10	012700042
1x5,5x200	308	10	012700045
1,2x6,5x100	216	10	012700048
1,2x6,5x150	266	10	012700051
1,2x6,5x200	316	10	012700054
1,2x8x150	277	5	012700057
1,2x8x200	327	5	012700060
1,6x10x150	277	5	012700063
1,6x10x200	327	5	012700066
2x12x250	383	5	012700069



1270/S5		1	012700201
0,5x3x75-0,6x3,5x100			
0,8x4x125-1,0x5,5x150			
1,2x6,5x150 mm			

1270N

отвертка шлицевая,
короткая



SxAxL mm	L1 mm		
0,8x4x30	86,5	5	012700103
1,2x6,5x30	86,5	5	012700106

1270E

отвертка шлицевая, с шестигранником

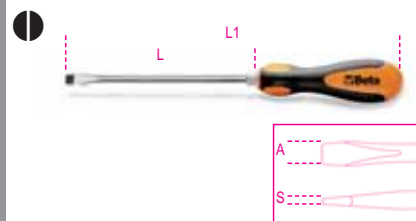

SxAxL mm	L1 mm		
1x5,5x125	233	5	012700153
1,2x6,5x150	266	5	012700156
1,6x10x175	302	5	012700159
2x12x200	333	2	012700162

1272

отвертка крестовая
с профилем Phillips®



PHxDxL mm	L1 mm		
0x3x60	156	10	012720003
0x3x100	196	10	012720006
1x4,5x80	188	10	012720009
1x4,5x120	228	10	012720012
1x4,5x150	258	10	012720015
2x6x100	216	10	012720018
2x6x150	266	10	012720021
2x6x200	316	10	012720023
3x8x150	277	5	012720024
4x10x200	333	5	012720027



1272/S4 1 012720301
 PH0x3x60-PH1x4,5x80
 PH2x6x100-PH3x8x150 mm

1272N

отвертка крестовая с профилем Phillips®, короткая



UNI/ISO 8764 DIN 5262

PHxDxL mm	L1 mm		
1x4,5x30	86,5	5	012720103
2x6x30	86,5	5	012720106

1272E

отвертка крестовая с профилем Phillips®, с шестигранником

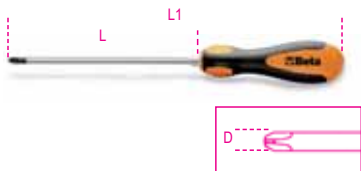

UNI/ISO 8764

PHxDxL mm	L1 mm		
2x6x150	265	5	012720153
3x8x175	302	5	012720156
4x10x200	332	2	012720159

1272L

отвертка крестовая с профилем Phillips®, удлиненная

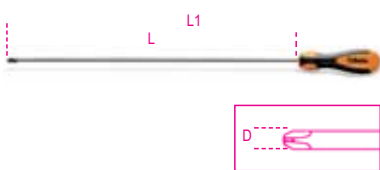

UNI/ISO 8764-1

PHxDxL mm	L1 mm		
0x3x300	395	5	012720203
1x4,5x400	508	5	012720206
2x6x400	515	5	012720209

1272MQ

отвертка крестовая с профилем Phillips®, диэлектрическая

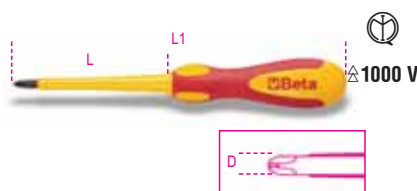

EN 60900

PHxDxL mm	L1 mm		
0x3x60	156	3	012720903
1x4,5x80	188	3	012720909
2x6x100	215	3	012720918
3x8x150	283	2	012720924
4x10x200	333	2	012720927

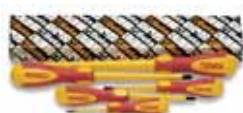

1272MQ/S5 1 012720951
 PH0x3x60-PH1x4,5x80
 PH2x6x100-PH3x8x150
 PH4x10x200 mm

1273MQ/D6

набор из 6 отверток



1000 V

EN 60900

1273MQ/D6		1	012730951
1274MQ	0,5x3x100 -0,8x4x100 1,0x5,5x125 mm		
1272MQ	PH0x3x60 -PH1x4,5x80 PH2x6x100 mm		

1273/D6...

набор отверток



1273/D6		1	012730001
1270	0,5x3x75-0,8x4x100 1,0x5,5x150 1,2x6,5x150 mm		
1272	PH1x4,5x80-PH2x6x100 mm		



1273/D6E 1 012730002
 1272 PH1x4,5x80-PH2x6x100 mm
 1274 0,6x3x75-0,8x4x100
 1x5x150-1,2x6,5x150 mm



1273/D6PZ 1 012730003
 1270 0,5x3x75-0,8x4x100
 1,0x5,5x150
 1,2x6,5x150 mm
 1279PZ PZ1-PZ2

1273/D8...

набор отверток



1273/D8 1 012730005
 1270 0,5x3x75-0,6x3,5x100
 0,8x4x125-1,0x5,5x150
 1,2x6,5x150 mm
 1272 PH0x3x60 -PH1x4,5x80
 PH2x6x100 mm



1273/D8PZ 1 012730006
 1270 0,5x3x75-0,6x3,5x100
 0,8x4x125-1,0x5,5x150
 1,2x6,5x150 mm
 1279PZ PZ0-PZ1-PZ2



1273/D8H 1 012730007
 1270 1x5,5x150-1,2x8x150 mm
 1272 PH0x3x60 -PH1x4,5x80
 PH2x6x100 mm
 1274 0,5x2,5x60-0,6x3x100-
 0,8x4x100 mm



1273/S...

набор отверток



1273/S7 1 012730004

1272 PH0x3x60 -PH1x4,5x80
PH2x6x100 mm

1274 0,5x2,5x60-0,6x3x100
0,8x4x100-1,0x5x125 mm

1273/S10 1 012730008

1270 0,5x3x75-0,6x3,5x100
0,8x4x125-1,0x5,5x150
1,2x6,5x150 mm

1270N 0,8x4x30 mm

1272 PH0x3x60 -PH1x4,5x80
PH2x6x100 mm

1272N PH1x4,5x30 mm

1273/S11 1 012730009

1270 0,4x2,5x50-0,5x3x75
0,6x3,5x100-0,8x4x125
1,0x5,5x150-1,2x6,5x150
1,6x10x200 mm

1272 PH0x3x60 -PH1x4,5x80
PH2x6x100-PH3x8x150 mm

1274

отвертка шлицевая,
для стопорных винтов

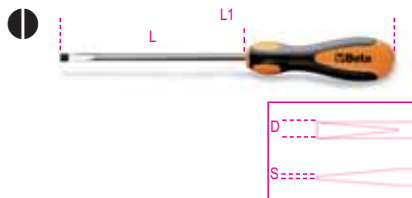

SxDxL mm	L1 mm	
0,5x2,5x60	156	10 012740003
0,6x3x75	171	10 012740006
0,6x3x100	196	10 012740009
0,8x4x100	196	10 012740012
0,8x4x150	246	10 012740015
1x5x125	233	5 012740018
1x5x150	258	5 012740021
1x5x200	308	5 012740022
1,2x6,5x150	277	5 012740024



1274/S5 1 012740301

0,5x2,5x60-0,6x3x75
0,8x4x100-1,0x5x125
1,2x6,5x150 mm

1274L

отвертка шлицевая,
для стопорных винтов, удлиненная

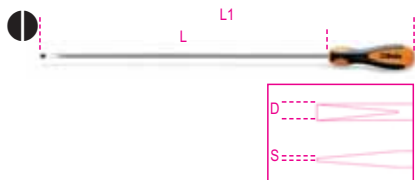

SxDxL mm	L1 mm	
0,5x2,5x200	295	5 012740203
0,6x3x300	395	5 012740206
0,8x4x400	495	5 012740209
1x5x300	407	5 012740212
1x5x400	507	5 012740215
1,2x6,5x400	526	5 012740218

1274MQ

отвертка шлицевая, диэлектрическая

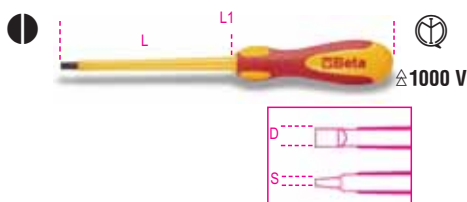

EN 60900

SxDxL mm	L1 mm	
0,4x2,5x75	171	5 012740900
0,5x3x100	196	5 012740903
0,8x4x100	208	5 012740906
1x5,5x125	240	5 012740909
1,2x6,5x150	277	5 012740912
1,2x8x175	307	2 012740915
1,6x10x200	332	2 012740918



1274MQ/S6 1 012740951

0,5x3x100-0,8x4x100
1x5,5x125-1,2x6,5x150
1,2x8x175-1,6x10x200 mm

1277TX

отвертка с профилем Torx®

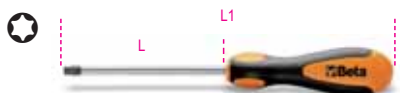

	L mm	L1 mm	
T6	50	146	5 012770006
T7	50	146	5 012770007
T8	60	156	5 012770008
T9	60	168	5 012770009
T10	80	188	5 012770010
T15	80	188	5 012770015
T20	100	208	5 012770020
T25	100	216	5 012770025
T27	115	231	5 012770027
T30	115	231	5 012770030
T40	130	257	2 012770040
T45	130	257	2 012770045



1277TX/S6 1 012770201

T10-T15-T20
T25-T27-T30

1277TX/S12 1 012770202

T6-T7-T8-T9-T10
T15-T20-T25-T27
T30-T40-T45



1277TX/D8 1 012770203

T6-T8-T10-T15
T20-T25-T27-T30

1277N/TX

отвертка с профилем Torx®,
короткая



	L mm	L1 mm	
T10	30	86,5	5 012770110
T15	30	86,5	5 012770115
T20	30	86,5	5 012770120

1277L/TX

отвертка с профилем Torx®,
удлиненная



	L mm	L1 mm	
T15	300	395	5 012770315
T20	300	395	5 012770320
T25	300	395	5 012770325
T30	300	395	5 012770330

1278RTX

отвертка с профилем Tamper Resistant Torx®



	L mm	L1 mm	
T9	60	168	2 012780009
T10	80	188	2 012780010
T15	80	188	2 012780015
T20	100	208	2 012780020
T25	100	208	2 012780025
T27	115	231	2 012780027
T30	115	231	2 012780030
T40	130	257	2 012780040



1278RTX/S6
T10-T15-T20
T25-T27-T30

1 012780201



1278RTX/D6
T9-T10-T15
T20-T25-T30

1 012780202

1279PZ

отвертка крестовая с профилем Pozidriv®-Supadriv®



UNI/ISO 8764

PZ	L mm	L1 mm	
0	60	156	5 012790000
1	80	188	5 012790001
2	100	216	5 012790002
2	200	316	5 012790005
3	150	277	2 012790003
4	200	333	2 012790004



1279PZ/S4
PZ 0-1-2-3

1 012790201

1279L/PZ

отвертка крестовая с профилем Pozidriv®-Supadriv®, удлиненная



UNI/ISO 8764

PZ	L mm	L1 mm	
0	300	395	5 012790020
1	400	508	5 012790021
2	400	515	5 012790022

1279N/PZ

отвертка крестовая с профилем Pozidriv®-Supadriv®, короткая



UNI/ISO 8764

PZ	L mm	L1 mm	
1	30	86,5	5 012790011
2	30	86,5	5 012790012

1279MQ

отвертка крестовая с профилем Pozidriv®-Supadriv®, диэлектрическая



EN 60900

PZ	L mm	L1 mm	
0	60	156	3 012790903
1	80	188	3 012790909
2	100	215	3 012790918
3	150	282	3 012790924

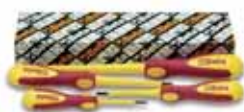

1279MQ/S4
PZ 0-1-2-3

1 012790951

1281

рукоятка отвертки



L mm
108

5 012810290

1281PM

держатель вставок магнитный быстроразъемный



L mm
165

5 012810292

1281PB

держатель втулок штырьковый квадратный 1/4"



L mm
175

5 012810293

1281LP

отвертка двусторонняя для винтов с шлицевой головкой



1281LP/1
0,8x4-1,2x6,5 mm

5 012810302

1281LP/2
1x5,5-1,2x6,5 mm

5 012810304

1281PH

отвертка двусторонняя для крестового шлица Phillips®



PH

1-2

5 012810310

2-3

5 012810312

1281LPH

отвертка двусторонняя для винтов с шлицевой головкой и Phillips®



1281LPH/1
PH0-0,8x4 mm

5 012810321

1281LPH/2
PH1-1x5,5 mm

5 012810322

1281LPH/3
PH2-1,2x6,5 mm

5 012810323

1281PZ

отвертка двусторонняя для крестового шлица Pozidriv®-Supadriv®

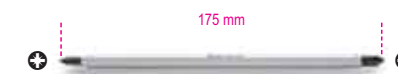

PZ

1-2

5 012810330

2-3

5 012810332

1281PE

ключи шестигранные штырьковые двусторонние с одним сферическим концом



mm

2,5

5 012810342

3

5 012810343

4

5 012810344

5

5 012810345

6

5 012810346

1281TX

ключи штырьковые двусторонние для винтов со шлицом Torx®

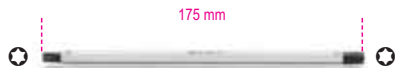

1281TX/1 T6-T8	5 012810349
1281TX/2 T7-T9	5 012810350
1281TX/3 T10-T15	5 012810351
1281TX/4 T20-T25	5 012810352
1281TX/5 T30-T40	5 012810353

1281RTX

ключи штырьковые двусторонние для винтов со шлицом Tamper Resistant Torx®



1281RTX/3 T10-T15	5 012810361
1281RTX/4 T20-T25	5 012810362
1281RTX/5 T30-T40	5 012810363

1281/A9

набор из 9 реверсивных отверток и 1 принадлежности в кейсе



1281/A9	1 012810609
---------	-------------

1281	
1281LPH/1	PH0-0,8x4 mm
1281LPH/2	PH1-1x5,5 mm
1281LPH/3	PH2-1,2x6,5 mm
1281PZ/1	PZ1-PZ2
1281PE	2,5 mm
1281PE	3 mm
1281PE	4 mm
1281PE	5 mm
1281PE	6 mm

1281TX/A8

набор из 8-и сменных отверток и 1 держателя в кейсе



1281TX/A8	1 012810619
-----------	-------------

1281	
1281LPH/1	PH0-0,8x4 mm
1281LPH/2	PH1-1x5,5 mm
1281LPH/3	PH2-1,2x6,5 mm
1281TX/1	T6-T8
1281TX/2	T7-T9
1281TX/3	T10-T15
1281TX/4	T20-T25
1281TX/5	T30-T40

1281/B28A

набор из 16-ти двусторонних отверток, 9-ти головок на 1/4", 2-х принадлежностей и рукояткой в пакете.



1281/B28A	1 012810500
-----------	-------------

900	4 - 4,5 - 5 - 5,5 6 - 7 - 8 - 9 - 10 mm
1281	®
1281PB	■ 1/4
900/25	
1281LP/1	0,8x4 - 1,2x6,5 mm
1281LP/2	1,0x5,5 - 1,2x6,5 mm
1281PH/1	PH1 - PH2
1281PH/2	PH2 - PH3
1281PZ/1	PZ1 - PZ2
1281PZ/2	PZ2 - PZ3
1281PE	2,5 - 3 - 4 - 5 - 6 mm
1281TX/1	T6 - T8
1281TX/2	T7 - T9
1281RTX/3	T10 - T15
1281RTX/4	T20 - T25
1281RTX/5	T30 - T40

1281/BV	1 012810501
---------	-------------

1290

отвертка для винтов с головкой со шлицом



UNI 10562 ISO 2380 DIN 5265

SxAxL mm	L1 mm	
0,4x2,5x50	146	5 012900003
0,4x2,5x75	171	5 012900006
0,5x3x75	171	10 012900009
0,5x3x100	196	10 012900012
0,5x3x125	221	10 012900015
0,6x3,5x75	171	10 012900018
0,6x3,5x100	196	10 012900021
0,6x3,5x125	221	10 012900024
0,8x4x75	171	10 012900027
0,8x4x100	196	10 012900030
0,8x4x125	221	10 012900033
0,8x4x150	246	10 012900036
1x5,5x100	209	10 012900039
1x5,5x150	259	10 012900042
1x5,5x200	309	5 012900045
1,2x6,5x100	220	10 012900048
1,2x6,5x150	270	10 012900051
1,2x6,5x200	320	5 012900054
1,2x8x150	282	3 012900057
1,2x8x200	332	3 012900060
1,6x10x150	282	3 012900063
1,6x10x200	332	3 012900066
2x12x250	382	2 012900069

1290/S...

набор отверток



1290/S5		1 012900305
---------	--	-------------

1290	0,5x3x75-0,8x4x100 -1x5,5x150 1,2x6,5x150 -1,2x8x150 mm
------	--

1290/S9		1 012900309
---------	--	-------------

1290	0,4x2,5x75 -0,5x3x125 0,8x4x125-1x5,5x150 1,2x6,5x150 -1,2x8x200 1,6x10x200 mm
1290N	0,8x4x30 -1,2x6,5x30 mm

Beta

1290N

отвертка для винтов с головкой со шлицем, очень короткого типа



UNI 10562 DIN 5265

SxAxL mm	L1 mm		
0,8x4x30	86,1	5	012900103
1,2x6,5x30	86,1	5	012900106

1290E

отвертка с шестигранником для винтов со шлицевой головкой



UNI 10562 ISO 2380 DIN 5265

SxAxL mm	L1 mm		
1x5,5x125	234	3	012900153
1,2x6,5x150	270	3	012900156
1,6x10x175	307	2	012900159
2x12x200	332	2	012900162

1292

отвертка крестообразная для винтов Phillips®



UNI/ISO 8764 DIN 5262

PHxDxL mm	L1 mm		
0x3x60	156	10	012920003
0x3x100	196	5	012920006
1x4,5x80	189	10	012920009
1x4,5x120	229	10	012920012
1x4,5x150	259	5	012920015
2x6x100	220	10	012920018
2x6x150	270	10	012920021
2x6x200	320	5	012920023
3x8x150	282	3	012920024
4x10x200	332	3	012920027



1292/S4	1	012920304
PH0x3x60-PH1x4,5x80		
PH2x6x100-PH3x8x150 mm		

1292N

отвертка для винтов с головкой с крестовым шлицем Phillips® очень короткого типа



UNI/ISO 8764 DIN 5262

PHxDxL mm	L1 mm		
1x4,5x30	86,1	5	012920103
2x6x30	86,1	5	012920106

1292E

отвертка с шестигранником для винтов с крестовым шлицем Phillips®



UNI/ISO 8764

PHxDxL mm	L1 mm		
2x6x150	270	3	012920153
3x8x175	307	2	012920156
4x10x200	332	2	012920159



1292L

отвертка с шестигранником для винтов с крестовым шлицем Phillips®, длинного типа

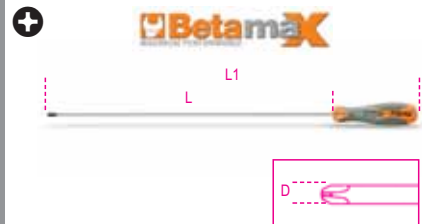

UNI/ISO 8764-1

PHxDxL mm	L1 mm		
0x3x300	396	3	012920203
1x4,5x400	509	3	012920206
2x6x400	520	3	012920209

1293/D...

набор отверток



1293/D6	1	012930401
---------	---	-----------

1290 0,6x3,5x75-1x5,5x150
1,2x6,5x150 mm

1292 PH0x3x60 -PH1x4,5x80
PH2x6x100 mm

1293/D8	1	012930403
---------	---	-----------

1290 0,5x3x75-0,8x4x100
1x5,5x150-1,2x6,5x150
1,2x8x150 mm

1292 PH0x3x60 -PH1x4,5x80
PH2x6x100 mm

1293/D11	1	012930405
----------	---	-----------

1290 0,4x2,5x75 -0,6x3,5x100
0,8x4x125-1x5,5x100-
1,2x6,5x100
1,2x8x150-1,6x10x150 mm

1292 PH0x3x60 -PH1x4,5x120
PH2x6x150-PH3x8x150 mm

1293/D8H	1	012930411
----------	---	-----------

1290 1x5,5x100-1,2x6,5x150 mm

1292 PH0x3x60 -PH1x4,5x80
PH2x6x100 mm

1294 0,5x2,5x60-0,6x3x75
0,8x4x100 mm

1293/D7	1	012930407
---------	---	-----------

1290 0,5x3x100-0,8x4x125
1x5,5x150-1,2x6,5x150 mm

1299PZ PZ0x3x60-PZ1x4,5x80
PZ2x6x100 mm

1293/S...

набор отверток



1293/S10 1 012930201

1290 0,4x2,5x50 -0,6x3,5x100
1x5,5x100-1,2x6,5x150
1,2x8x150-1,6x10x200 mm
1292 PH0x3x60 -PH1x4,5x80
PH2x6x100-PH3x8x150 mm

1293/S12 1 012930203

1290 0,5x3x75-0,8x4x125
1x5,5x150-1,2x6,5x150
1,2x8x200 mm
1290N 0,8x4x30 mm
1292 PH0x3x60 -PH1x4,5x80
PH2x6x100-PH3x8x150 mm
1292N PH1x4,5x30-PH2x6x30 mm

1293E/S5 1 012930211

1290E 1x5,5x125-1,2x6,5x150
1,6x10x175 mm
1292E PH2x6x150-PH3x8x175 mm

1293/S7 1 012930207

1292 PH0x3x60 -PH1x4,5x80
PH2x6x100 mm
1294 0,5x2,5x60-0,6x3x75
0,8x4x100-1x5x125 mm

1293/S8H 1 012930209

1290 1,2x6,5x150-1,2x8x150 mm
1292 PH0x3x60 -PH1x4,5x80
PH2x6x100 mm
1294 0,5x2,5x60-0,6x3x100
0,8x4x100 mm

1293/S8PZ 1 012930205

1290 0,4x2,5x75 -0,6x3,5x75
1x5,5x100-1,2x6,5x150 mm
1299PZ PZ0x3x60-PZ1x4,5x80
PZ2x6x100-PZ3x8x150 mm

1293ES

отвертка для винтов с внутренним шестигранником



mm	L mm	L1 mm	1
2	100	196	5 012930001
2,5	100	196	5 012930002
3	100	196	5 012930003
4	100	196	5 012930004
5	100	209	5 012930005
6	125	245	5 012930006
8	150	282	2 012930008



1293ES/S7 1 012930057
2-2,5-3-4-5-6-8 mm

1293BP

отвертка с шарообразным рабочим концом для винтов с внутренним шестигранником



mm	L mm	L1 mm	5
2	100	196	5 012930501
2,5	100	196	5 012930502
3	125	221	5 012930503
4	125	221	5 012930506
5	125	229	5 012930509
6	140	260	5 012930512
8	160	292	2 012930515



1293BP/S7 1 012930558
2-2,5-3-4-5-6-8 mm

1294

отвертка для безшлицевых винтов



SxDxL mm	L1 mm	5
0,5x2,5x60	156	5 012940003
0,6x3x75	171	5 012940006
0,6x3x100	196	5 012940009
0,8x4x100	196	5 012940012
0,8x4x150	246	5 012940015
1x5x125	234	5 012940018
1x5x150	259	5 012940021
1x5x200	309	5 012940024
1,2x6,5x150	282	5 012940027
1,6x8x150	282	3 012940030



1294/S5 1 012940305
0,5x2,5x60-0,6x3x100
0,8x4x100-1x5x125
1,2x6,5x150 mm

1294L

отвертка для винтов с прямым шлицем, длинная

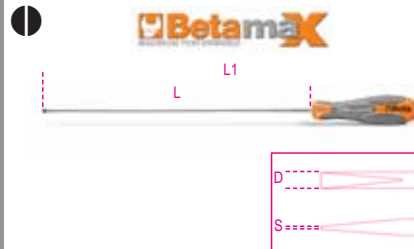

SxDxL mm	L1 mm	3
0,5x2,5x200	296	3 012940203
0,6x3x300	396	3 012940206
0,8x4x400	496	3 012940209
1x5x300	409	3 012940212
1x5x400	509	3 012940215
1,2x6,5x400	532	3 012940218

1295

ударная отвертка



1295 1 012950001
L mm 130

1295/C14

ударная отвертка с 14 битами и 1 держателем для ударных бит



1295/C14 1 012950108

866LP	1,2x6,5 - 1,6x10 mm
866PH	PH2 - PH3
866PZ	PZ2 - PZ3
866PE	5 - 6 mm
866TX	T27 - T30 - T40 - T45 - T50 - T55
895/6	□ 1/2 - ○ 5/16
1295	■ 1/2

170x100x35 mm - 1300 g

1296/90

угловой держатель для бит (90°)



ISO 1173 E 6,3

1296/90

○ 1/4 - ● 1/4

1 012960001

max. capacity. 30 Nm

1296/C19

1 отвертка для бит угловая, наклон под 90°,
1 рукоятка, 18 бит и 1 держатель бит



1296/C19

1 012960101

	1296/90	○ 1/4 - ● 1/4
	861LP	0,5x3 - 0,6x4,5 - 0,8x5,5 - 1,2x6,5 mm
	861PE	2 - 3 - 4 - 5 mm
	861PH	PH0 - PH1 - PH2 - PH3
	861RTX	T9 - T10 - T15 - T20 - T25 - T27
	850BM/C	○ 1/4"
	882M1	○ 1/4 - ● 1/4

270x120x45 mm - 980 g

1297TX

отвертка для винтов с внутренним профилем Torx®



	L mm	L1 mm	
T6	50	146	5 012970006
T7	50	146	5 012970007
T8	60	156	5 012970008
T9	60	169	5 012970009
T10	80	189	5 012970010
T15	80	189	5 012970015
T20	100	209	5 012970020
T25	100	209	5 012970025
T27	115	235	5 012970027
T30	115	235	5 012970030
T40	130	262	2 012970040
T45	130	262	2 012970045



Betamax



1297TX/S12

T6-T7-T8-T9-T10
T15-T20-T25-T27
T30-T40-T45

1 012970312



Betamax



1297TX/D6

T10-T15-T20
T25-T27-T30

1 012970409

1298RTX

отвертка для винтов со штырем и внутренним профилем Tamper Resistant Torx®



Betamax



	L mm	L1 mm	
T9	60	169	5 012980009
T10	80	189	5 012980010
T15	80	189	5 012980015
T20	100	209	5 012980020
T25	100	209	5 012980025
T27	115	235	5 012980027
T30	115	235	5 012980030
T40	130	262	2 012980040



Betamax



1298RTX/S8

T9-T10-T15-T20
T25-T27-T30-T40

1 012980308

1299PZ

отвертка для винтов с крестовым шлицем Pozidriv®-Supadriv®



Betamax



UNI/ISO 8764

PZ	L mm	L1 mm	
0	60	156	5 012990000
1	80	189	5 012990003
2	100	220	5 012990006
3	150	282	2 012990009
4	200	332	2 012990012



Betamax



1299PZ/S6

1299PZ PZ0-PZ1-PZ2-PZ3
1299N/PZ PZ1-PZ2

1 012990306

1299N/PZ

отвертка для винтов с крестовым шлицем Pozidriv®-Supadriv® очень короткого типа



Betamax



UNI/ISO 8764

PZ	L mm	L1 mm	
1	30	86,1	5 012990021
2	30	86,1	5 012990024

1302

наковальня с рукояткой, круглая, выпуклая и перообразная головка



g
770

1 013020001

1303

наковальня в виде запятой



g
1350

1 013030001

1304

наковальня плоская

g
875

1 013040001

1305

наковальня полукруглая

g
1190

1 013050001

1305Z

наковальня изогнутая с насечкой

g
1065

1 013050002

1306

наковальня с выпуклой подставкой

g
1040

1 013060001

1307

наковальня прямоугольная выпуклая

g
1100

1 013070001

1308

наковальня яйцевидная

g
1100

1 013080001

1309

наковальня с двойным хвостовиком

g
460

1 013090001

1310

наковальня рельсовая

g
1225

1 013100001

1312

наковальня шабютная

g
1220

1 013120001

1313

наковальня амортизационная

g
990

1 013130001

1314

наковальня с круглой головкой, выпуклая и плоская

g
760

1 013140001

1326

рихтовочный рычаг

g
560

1 013260001

1327

рихтовочный рычаг

g
1075

1 013270001

1328

легкая желонка

g
935

1 013280001

1329

рихтовочный рычаг

g
1800

1 013290001

1330

желонка



g 2125 1 013300001

1331

рихтовочный рычаг



g 1100 1 013310001

1335BM

полотнище изогнутое с пластиковой рукояткой



g 500 5 013350010

1338A - 1338Bдержатель напильника для напильником
держатель напильника для напильником
с радиальным расположением зубьев,
плоский, гибкий

1338A	9	2	013380001
1338B	12	2	013380002

1338

держатель напильника для 1338R



1338 2 013380003

1338R9 - 1338R12

запасные напильники для 1338A и 1338B



1338R9	9	2	013380004
1338R12	12	2	013380005

1342плоская стамеска
с прямой кромкой

L mm 235 5 013420001

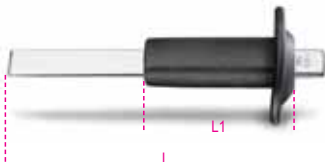
1342PMплоская стамеска с прямой кромкой,
с эфесом

L mm 235 L1 mm 118 2 013420002

1342PMR

запасная защита для руки для 1342



1342PMR 1 013420003

1343плоская стамеска
с боковой кромкой

L mm 200 5 013430001

1345молоток с круглой
и выпуклой головкой и бойком,
деревянная рукоятка

1345 3 013450000

1345Pмолоток с круглой
и выпуклой головкой и бойком,
деревянная рукоятка

1345P 3 013450001

1351молоток с круглой и плоской головкой
и сферическим бойком,
деревянная рукоятка

1351 3 013510000

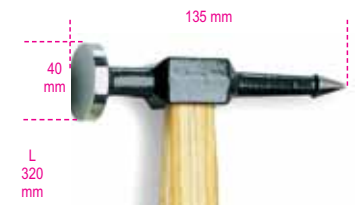
1353молоток с круглой и плоской головкой
и заостренным бойком,
деревянная рукоятка

1353 3 013530000

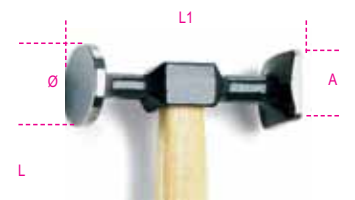
1357/32 - 1357/40молоток плоский,
круглый и квадратный боек,
деревянная рукоятка

1357/32 3 013570032

Ø = 32 mm
A = 25 mm
L1 = 100 mm
L = 280 mm

1357/40 3 013570040

Ø = 40 mm
A = 35 mm
L1 = 105 mm
L = 290 mm



1357Z/32 - 1357Z/40

молоток плоский с насечкой, круглый и квадратный боек, деревянная рукоятка



1357Z/32 3 013570132

Ø = 32 mm
A = 25 mm
L1 = 100 mm
L = 280 mm

1357Z/40 3 013570140

Ø = 40 mm
A = 35 mm
L1 = 105 mm
L = 290 mm

1359T

молоток с круглой ровной головкой и горизонтальным бойком, деревянная рукоятка



1359T 3 013590001

1369/C11X

набор из 11 инструментов



1369/C11X 1 013690023

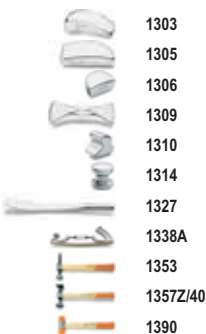

470x340x70 mm - 15,2 kg

1369A/8

набор из 8 инструментов для автомобильных стекол



1369A/8 1 013690011

1370

молоток немецкого типа для механиков, с деревянной ручкой



UNI 7778 DIN 1041

g	L1 mm	L mm	
100	82	260	5 013700051
200	95	280	5 013700052
300	105	300	5 013700053
400	112	310	5 013700054
500	118	320	5 013700055
600	122	330	5 013700056
800	130	350	4 013700058
1000	135	360	4 013700060
1500	145	380	2 013700065
2000	155	400	1 013700070

1370/MR...

запасная рукоятка для 1370



1370/MR100 1370/100	4 013700081
1370/MR200 1370/200	4 013700082
1370/MR300 1370/300	4 013700083

1370/MR400 1370/400	4 013700084
1370/MR500 1370/500	4 013700085
1370/MR600 1370/600	4 013700086
1370/MR800 1370/800	4 013700088
1370/MR1000 1370/1000	4 013700090
1370/MR1500 1370/1500	4 013700095
1370/MR2000 1370/2000	4 013700100

1370T

молотки слесарный, пластиковая рукоятка



g	L1 mm	L mm	
200	95	280	5 013700620
300	105	300	5 013700630
500	118	320	5 013700650
800	130	350	4 013700680
1000	135	360	4 013700700
1500	145	365	2 013700750

1370F

молотки слесарный, французский тип, деревянная ручка



NFE 71.014

A mm	L1 mm	L mm	
24	77	260	2 013700424
26	80	260	2 013700426
28	86	280	2 013700428
30	92	280	2 013700430
32	100	300	2 013700432
36	104	300	2 013700436
40	110	330	2 013700440
42	116	330	2 013700442
50	138	380	2 013700450
60	160	380	2 013700460

1370F/MR...

запасная рукоятка для 1370F



1370F/MR24 1370F/24-26	2 013700474
1370F/MR28 1370F/28-30	2 013700478
1370F/MR32 1370F/32-36	2 013700482
1370F/MR40 1370F/40-42	2 013700490
1370F/MR50 1370F/50	2 013700495
1370F/MR60 1370F/60	2 013700496

1370FT

слесарный молоток, пластиковая рукоятка



A mm	L1 mm	L mm		
28	86	280	1	013700528
30	92	280	1	013700530
32	100	300	1	013700532
36	104	300	1	013700536
40	110	330	1	013700540
42	116	330	1	013700542
50	138	380	1	013700550
60	160	380	1	013700560

1374F

молотки французского типа для столяров, с деревянной рукояткой



HICKORY

NF E 71.012

A mm	L1 mm	L mm		
16	80	250	2	013740416
20	86	270	2	013740420
22	92	290	2	013740422
26	103	290	2	013740426
28	108	310	2	013740428
30	117	310	2	013740430

1374F/MR...

запасная рукоятка для 1374F



1374F/MR16 1374F/16	2	013740456
1374F/MR20 1374F/20	2	013740460
1374F/MR22 1374F/22-26	2	013740462
1374F/MR28 1374F/28	2	013740468
1374F/MR30 1374F/30	2	013740470

1375

молоток с раздвоенным хвостовиком, с деревянной рукояткой



g	L1 mm	L mm		
300	95	300	3	013750000

1375/MR

запасные рукоятки для 1375



1375/MR	2	013750003
---------	---	-----------

1375A

молоток с раздвоенным хвостовиком, с рукояткой из пластика



oz	g		
16	450	3	013750016
20	570	3	013750020

1375B

молоток с раздвоенным хвостовиком, со стальной рукояткой



oz	g		
16	450	3	013750026
20	570	3	013750030

1376X

молотки с квадратной головкой, с гнездом для гвоздя и магнитом, с раздвоенным хвостовиком, для плотников, с деревянной рукояткой



g	L1 mm	L mm		
250	125	450	3	013760125
300	130	450	3	013760130
400	132	450	3	013760140

1376X/MR

запасная рукоятка для 1376X



1376X/MR	2	013760161
----------	---	-----------

1376XT

молотки с квадратной головкой, с гнездом для гвоздя и магнитом, с раздвоенным хвостовиком, для плотников, рукоятка из пластика



g	L1 mm	L mm		
250	125	500	3	013760525
300	130	500	3	013760530
400	132	500	3	013760540

1376XT/MR

рукоятка запасная для 1376XT



1376XT/MR	2	013760585
-----------	---	-----------

1376A

молотки для каменщиков с широким бойком и квадратной головкой, с деревянной рукояткой



g	L1 mm	L mm		
300	170	400	3	013760203
400	175	400	3	013760204
500	195	400	3	013760205

1376B

молоточек для каменщиков с заостренным бойком и квадратной головкой, с деревянной рукояткой



g	L1 mm	L mm		
300	220	400	3	013760303



1377

молотки с круглой головкой и сферическим бойком, для котельщиков и жестянщиков, с деревянной рукояткой

**HICKORY**

g	L1 mm	L mm	
340	95	330	2 013770134
570	110	350	2 013770157
900	120	380	2 013770190

1377/MR...

запасная рукоятка для 1377



1377/MR340	2 013770234
1377/340	
1377/MR570	2 013770257
1377/570	
1377/MR900	2 013770290
1377/900	

1378

молотки с круглой головкой и симметричным бойком, для котельщиков и жестянщиков, с деревянной рукояткой

**HICKORY**

g	L1 mm	L mm	
340	100	330	2 013780134
570	115	350	2 013780157

1378/MR...

запасная рукоятка для 1378



1378/MR340	2 013780234
1378/340	
1378/MR570	2 013780257
1378/570	

1379F

молотки французского типа для электриков, с деревянной рукояткой

**HICKORY**

NF E 71.011

A mm	L1 mm	L mm	
16	126	250	2 013790416
18	135	250	2 013790418
20	142	260	2 013790420

1379F/MR...

запасная рукоятка для 1379F



1379F/MR16	2 013790426
1379F/16-18	
1379F/MR20	2 013790430
1379F/20	

1380

киянки с деревянной рукояткой

**HICKORY**

UNI 7777 DIN 6475

g	L1 mm	L mm	
800	90	260	2 013800208
1000	95	260	2 013800210
1250	100	260	2 013800212
1500	110	280	2 013800215
2000	120	300	2 013800220

1380/MR...

запасная рукоятка для 1380



1380/MR800	2 013800238
1380/800-1000-1250	
1380/MR1500	2 013800245
1380/1500	
1380/MR2000	2 013800250
1380/2000	

1380S

киянки с предохранительной скобой, с деревянной рукояткой, скоба из пластика



g	L1 mm	L mm	
800	90	260	2 013800400
1000	95	260	2 013800405
1250	100	260	2 013800410
1500	110	260	2 013800415

1380S/MR...

запасная рукоятка для 1380S



1380S/MR800	2 013800417
1380S/800-1000-1250	
1380S/MR1500	2 013800419
1380S/1500	

1380T

киянки с синтетической рукояткой



g	L1 mm	L mm	
800	85	260	2 013800308
1000	100	260	2 013800310
1250	110	260	2 013800312
1500	120	260	2 013800315

1381

кувалды парные, рукоятка из дерева гикори

**HICKORY**

g	L1 mm	L mm	
3000	142	800	1 013810030
4000	152	900	1 013810040
5000	162	900	1 013810050
8000*	185	900	1 013810080

* = рукоятка из ясеня

1381/MR...

запасная рукоятка для 1381



Code	Quantity	Part No.
1381/MR3-4 1381/3000-4000	2	013810730
1381/MR5 1381/5000	2	013810750
1381/MR8 1381/8000	2	013810780

1385N

киянки с медной головкой,
с деревянной рукояткой



Weight (g)	L1 (mm)	L (mm)	Quantity	Part No.
400	65	300	2	013850204
600	95	300	2	013850206
800	110	320	2	013850208
1000	102	350	2	013850210
1500	116	360	2	013850215
2000	121	380	2	013850220

1385N/MR

рукоятка запасная для 1385N



Code	Quantity	Part No.
1385N/MR 1385N/MR 400-600	2	013850264
1385N/MR 1385N/MR 800	2	013850268
1385N/MR 1385N/MR 1000	2	013850270
1385N/MR 1385N/MR 1500	1	013850275
1385N/MR 1385N/MR 2000	1	013850280

1390

киянка со сменной ударной поверхностью,
из пластика, с деревянной рукояткой



UNI 7784

D (mm)	L1 (mm)	L (mm)	Quantity	Part No.
22	70	260	5	013900022
28	85	280	5	013900028
35	95	310	5	013900035
45	107	320	4	013900045
60	128	380	2	013900060

1390/MR...

запасная рукоятка для 1390



Code	Quantity	Part No.
1390/MR22 1390/22	2	013900222
1390/MR28 1390/28	2	013900228
1390/MR35 1390/35	2	013900235
1390/MR45 1390/45	2	013900245
1390/MR60 1390/60	2	013900260

1390R

запасные ударные поверхности для 1390



D (mm)	Quantity	Part No.
22	4	013900122
28	4	013900128
35	4	013900135
45	4	013900145
60	4	013900160

1391

киянки с защитой от отдачи,
полностью отделанные резиной



D (mm)	L1 (mm)	L (mm)	Quantity	Part No.
35	90	280	2	013910135
50	105	320	2	013910150
55	110	355	2	013910155
65	130	380	2	013910165

1391A

киянки для плиточников,
полностью отделанные резиной



Weight (g)	L1 (mm)	L (mm)	Quantity	Part No.
500	100	290	2	013910205
1000	120	300	2	013910210

1392

киянки с защитой от отдачи,
со сменной ударной поверхностью,
из пластика, со стальной рукояткой



D (mm)	L1 (mm)	L (mm)	Quantity	Part No.
30	105	300	2	013920030
35	115	305	2	013920035
40	125	310	2	013920040
50	135	325	2	013920050

1392R

запасные ударные поверхности для 1392



D (mm)	Quantity	Part No.
30	4	013920230
35	4	013920235
40	4	013920240
50	4	013920250

1393

киянка с плотной резиновой головкой



D (mm)	L1 (mm)	L (mm)	Quantity	Part No.
50	90	315	3	013930050
60	110	340	3	013930060
70	130	370	2	013930070

1410/1 - 1410/2

инструмент в виде крюка
для резиновых колес

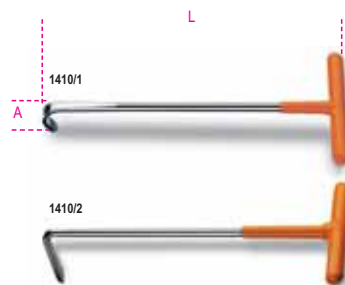

Code	L (mm)	A (mm)	Quantity	Part No.
1410/1	205	25	2	014100001
1410/2	200	45	2	014100002

1410/M

приспособление в виде крюка для натяжения пружин



Ø mm	2	014100051
3,5	2	014100051

1428

извлекатели для поврежденных гаек с квадратным контактом



M mm	□	L mm		
8	3/8	36	3	014280008
10	3/8	36	3	014280010
11	3/8	36	2	014280011
12	3/8	36	2	014280012
13	3/8	36	2	014280013
14	3/8	36	2	014280014
15	1/2	38	2	014280015
16	1/2	38	2	014280016
17	1/2	38	2	014280017
18	1/2	38	2	014280018
19	1/2	38	2	014280019



1428/SB11	1	014280111
8-10-11-12-13-14		
15-16-17-18-19		

1428L

съемники поврежденных гаек удлиненная серия с квадратным хвостовиком 1/2"



Ø mm	1	014280217
17	1	014280219
19	1	014280221
21	1	014280221



1428L/B3	1	014280303
17-19-21 mm		

1429

извлекатели для поврежденных винтов и шпилек с квадратным контактом



mm	□	L mm		
2	3/8	60	3	014290002
3	3/8	60	3	014290003
4	3/8	60	3	014290004
5	3/8	60	2	014290005
6	3/8	60	2	014290006
8	1/2	70	2	014290008
10	1/2	70	2	014290010



1429/SB7	1	014290107
2-3-4-5-6-8-10		

1430/...

конические экстракторы для сломанных винтов и шпилек из легированной стали

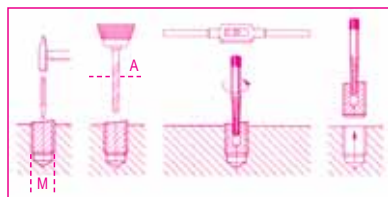

	M	A mm		
1430/1	3÷6	2,5	10	014300006
1430/2	6÷8	3,0	10	014300008
1430/3	8÷11	4,5	10	014300011
1430/4	11÷14	6,0	10	014300014
1430/5	14÷18	8,0	10	014300018
1430/6	18÷24	11,0	5	014300024
1430/7	24÷33	14,0	5	014300033
1430/8	33÷50	21,0	5	014300050



1430/S5	1	014300105
1430/1-1430/2-1430/3		
1430/4-1430/5		
1430/S6	1	014300106
1430/1-1430/2-1430/3		
1430/4-1430/5-1430/6		
1430/S8	1	014300108
1430/1-1430/2-1430/3		
1430/4-1430/5-1430/6		
1430/7-1430/8		

1434

извлекатели роликовые для потайных винтов с квадратным переходником гнездовым 1/2"

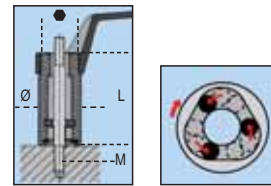

M	Ø mm	L mm	● mm		
6	24	65	21	4	014340106
7	24	65	21	4	014340107
8	24	65	21	4	014340108
9	29	75	22	4	014340109
10	29	75	22	4	014340110
10,5	29	75	22	4	014340111
12	29	75	22	4	014340112
14	36	75	27	4	014340114
16	36	75	27	4	014340116

1434/C4

набор шпильковертов роликовых



1434/C4	1	014340140
M6 - M8 - M10 - M12		
170x100x35 mm - 1,1 kg		

1434/C7

набор шпильковертов роликовых



1434/C7	1	014340170
M6 - M7 - M8 - M9		
M10 - M10,5 - M12		
250x100x35 mm - 1,7 kg		

1435

эксцентриковый извлекатель для винтов-шпилек



Ø mm	1	014350001
4÷20		

1435R

запасное колесико для 1435



1435R 1 014350010

1435/1

Съемник эксцентриковый для винтов-шпилек



∅ mm 19±26 1 014350002

1435/1R

запасное колесико для 1435/1



1435/1R 1 014350011

1438

универсальное приспособление для центровки фрикционных муфт в комплекте с 3 расширительными конусами



1438 1 014380001

1438R

запасные расширительные конусы для 1438



∅ mm 14±18 5 014380101
18±21 5 014380102
22±25 5 014380103

1439/K7

ящик для отвертки угловой 90° длинного типа с наконечниками



Оснащение инструментального чемодана:
- отвертка угловая
- 1 отверточная насадка для шлицевых винтов
- 1 насадка для головки 1/4
- 1 насадка для специальных лезвий
- 7 специальных лезвий

1439/K7 1 014390101

500x120x60 mm 825 g

1440/...

инструмент для установки поршней



	∅ mm	
1440/0	40÷75	1 014400000
1440/1	57÷125	1 014400010
1440/1A	57÷125	1 014400011
1440/2	90÷175	1 014400020
1440/2A	90÷175	1 014400021
1440/3	90÷175	1 014400030

1445/1 - 1445/2

инструмент для сегментов поршней



	∅ mm	
1445/1	50÷100	1 014450001
1445/2	90÷150	1 014450002

1450GC

зажим для поднятия клапанов с прямыми и изогнутыми колодками



1450GC 1 014500005

1452K

зажим для подъема клапанов с тремя фланцами

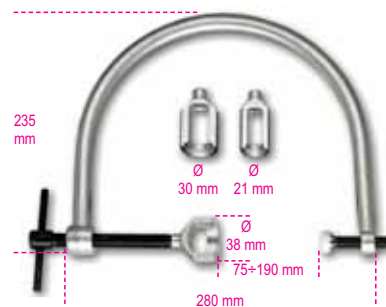

1452K 1 014520100

1454

держатель для головной части мотора

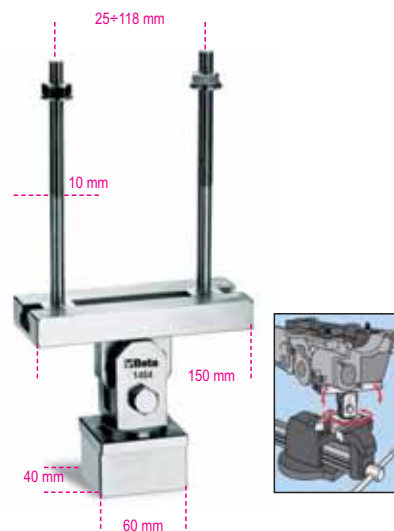

1454 1 014540001

1455SVP

пневматическое устройство для притирки клапанов

• Рабочее давление 6 бар

CE



1455SVP 1 014550001

1455SVP/R...

резиновые присоски
запасные для 1455SVP



1455SVP/R1 5 014550501

1455SVP/R2 5 014550502

1455SVP/R3 5 014550503

1458

клещи для предохранительных
эластичных колец SP для валов



DIN 5417

Ø mm
30÷100

3 014580001

1460F

клещи для герметичных колец клапанов



1460F 1 014600010

1461PMS

пробник для поиска поврежденной точки



M Ø L
14x1,25 19,0 240

1 014610500

1461BF

блоки для фазировки двигателей
Fiat-Alfa Romeo-Lancia



1461BF/N 1 014610501

1461BF/AG 1 014610502

1461BF/R 1 014610503

1461BF/B 1 014610504

1461BF/O 1 014610505

1461BF/V 1 014610506

1461BF/GR 1 014610507

1461BF/S 1 014610508

1461BF/VI 1 014610509

1461BF/BR 1 014610510

1461BF/T 1 014610511

1461BF/A 1 014610512

1461/C1

приспособления для фазировки
бензиновых двигателей
Alfa Romeo, Fiat, Lancia



1461/C1 1 014610010

420x350x35 mm - 6,0 kg

1461/C2

приспособления для фазировки
двигателей Fiat Bravo, Brava, Multipla,
Stilo двигателя 1.6 16V



1461/C2 1 014610020

380x305x40 mm - 2,5 kg

1461/C3

приспособления для фазировки
двигателей Fiat Punto - Lancia Y,
1.2 16V - 1.6 16V



1461/C3 1 014610030

380x305x40 mm - 2,0 kg

1461/C4

приспособления для фазировки
дизельных двигателей Fiat-Alfa,
PMS 1° цилиндр

Fiat 1697D - 1929D - 1910D - TD - 1910 JTD - 2387 TD



1461/C4 1 014610040

250x75x40 mm - 400 g

1461/C5

приспособления для фазировки
дизельных двигателей Fiat 1.3 Multijet,
Opel General Motors CDTI

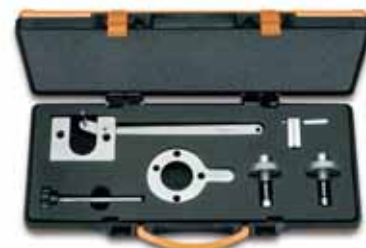

1461/C5 1 014610050

450x250x45 mm - 2,6 kg

1461/C6

приспособления для фазировки двигателей Citroën, Peugeot



1461/C6

1 014610060

≡ 420x350x35 mm - 3,5 kg

1461/C7

приспособления для фазировки двигателей Renault 1.4 16V - 1.6 16V - дизельных



1461/C7

1 014610070

≡ 420x350x35 mm - 4,5 kg

1461/C8

приспособления для фазировки двигателей Ford бензиновых и дизельных



1461/C8

1 014610080

≡ 450x250x45 mm - 2,8 kg

1461/C9

приспособления для фазировки двигателей Opel General Motors 1.0 12V - 1.2 16V - 1.4 16V



1461/C9

1 014610090

≡ 380x305x40 mm - 1,0 kg

1461/C10

приспособления для фазировки двигателей Audi, Seat, Skoda, Volkswagen



1461/C10

1 014610100

≡ 420x350x35 mm - 4,1 kg

1461/C11

приспособления для фазировки двигателей Renault 1.5 - 1.9 DCI



1461/C11

1 014610110

≡ 450x250x45 mm - 2,3 kg

1461/C12

приспособления для фазировки двигателей Fiat 1.9 JTD 16V Multijet



1461/C12

1 014610120

≡ 380x305x40 mm - 1,8 kg

1461/C14

приспособление для фазировки двигателей



1461/C14

1 014610140

≡ 450x250x45 mm - 4,0 kg

1461/C15

приспособление для фазировки двигателей



1461/C15

1 014610150

≡ 420x350x35 mm - 4,0 kg

1461/C16

приспособление для фазировки дизельных двигателей BMW 2.0-3.0 DIESEL, укомплектованное съёмником помпы



1461/C16 1 014610160

380x305x40 mm - 4,3 kg

1461/C17

приспособление для фазировки двигателей



1461/C17 1 014610170

250x190x100 mm - 1,5 kg

1461/C18

приспособление для фазировки двигателей Volkswagen, Audi, Skoda 1.4 - 1.6 серии FSI



1461/C18 1 014610180

380x305x40 mm - 1 kg

1461/C19

приспособление для фазировки двигателей Ford Duratorq 2.0-2.2-2.4, дизельные двигатели



1461/C19 1 014610190

380x305x40 mm - 1,5 kg

1461R6/K3

приспособление для фазировки двигателей Peugeot и Citroën



1461R6/K3 1 014610601

1463/KIT

набор оборудования для блокирования распределительных шкивов



1463/KIT 1 014630001

280x140x75 mm - 1,2 kg

1467

приспособление для извлечения тормозной жидкости



Минимальное давлен 5 bar, Max 11,5 bar



1467 1,5 1 014670001

1467E

прибор для замены тормозной жидкости



CE

Насос, регулируемый до 5.8 бар, для использования в системах ABS,ETS, ESP, оснащенный регулирующим устройством, в случае истощения тормозной жидкости, останавливает подачу жидкости, не использует воздух, электропитание: 220/230 V с защитой предохранителя, поставляется с адаптерами в кейсе (ø 45 мм, 79 мм + 1 универсальный), длина патрубков: 3.5 м.; длина кабеля : 5.5 м, поставляется с резервуаром, максимальная емкость 5 л



1467E 1 014670021

1467/KE

набор адаптеров в пластиковом кейсе

(включая изделие 1467 E)



1467/KE 1 014670022

1467E/RT

канистра объемом 5 литров для изделия 1467 E

(включая изделие 1467 E)



1467E/RT 1 014670023

1468/F...

комплект щеток для чистки колесных дисков

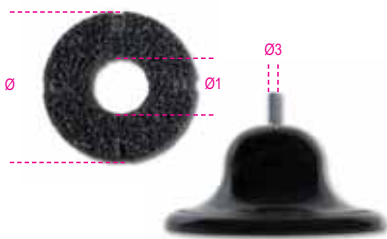

	Ø1 mm	Ø2 mm	Ø3 mm	N ○		
1468/F30	40-53	14	8	12	1	014680030
1468/F160	160	60	10	2	1	014680160
1468/F200	200	85	10	1	1	014680200

1468/P

шлифовальные диски



	Ø mm	Ø1 mm		
1468 40/P30	40	14	1	014680031
1468 50/P30	53	14	1	014680032
1468/P160	160	58	1	014680161
1468/P200	200	83	1	014680201

1468N

приспособление для замены тарелок клапана

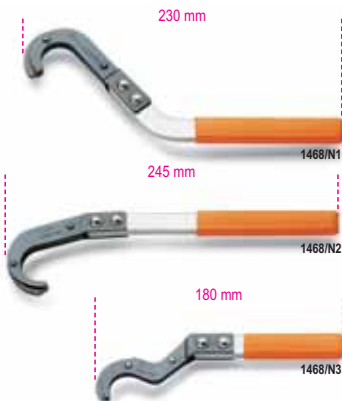

1468N/1	1	014680011
1468N/2	1	014680012
1468N/3	1	014680013

1469

клещи регулируемые самоблокирующиеся, для закупорки труб тормозная система



1469	1	014690001
------	---	-----------

1469C

зенковка для труб тормоза в коробке



SAE J514
SAE J1065
DIN 74234

Ø		
3/16" - 4,75 mm	1	014690100

350x300x105mm - 6 Kg

1469C-R

Набор для развальцовки тормозных трубок



SAE J514
SAE J1065
DIN 74234

	Ø		
1469C-R 3/16	3/16"	1	014690501
1469C-R 4,75	4,75 mm	1	014690502
1469C-R 6	6 mm	1	014690503
1469C-R 8	8 mm	1	014690504
1469C-R 10	10 mm	1	014690505
1469C-R 12	12 mm	1	014690506

1469D

цифровой тестер тормозной жидкости в пластиковом кейсе



Позволяет проверить тормозную жидкости DOT, точка кипения тормозной жидкости, автоматический тест с °C / ° F шкалой переключения, точность 100 + 180 °C +/- 3 % > 180 °C +/- 5 %, электропитание: 12 Вт (батарея транспортного средства)

1469D	1	014690110
-------	---	-----------

310x230x100 mm - 1,1 kg

1470

клещи для пружин барабанных тормозов

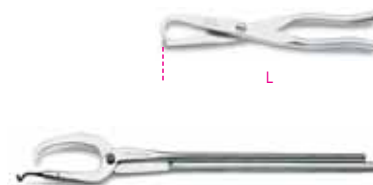

L mm		
210	1	014700001
330	1	014700002
540	1	014700010

1471

клещи для пружин барабанных тормозов



L mm		
330	1	014710001

1471A

клещи для троса ручного тормоза



A max mm	B mm		
45	5	2	014710010

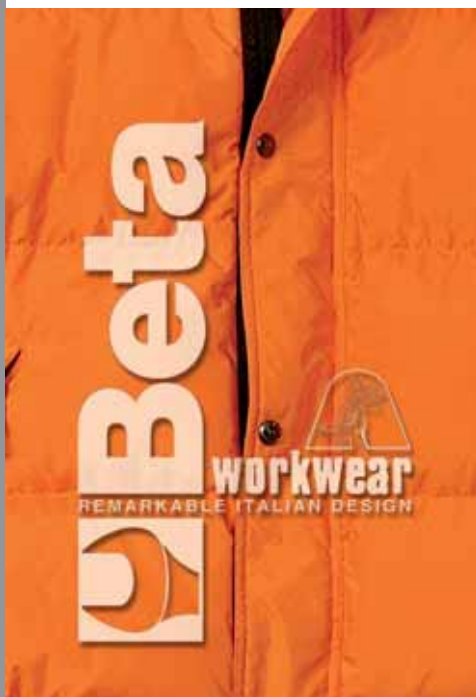

1471U

набор инструментов для отвода и поворота левых и правых тормозных поршней



1471U 1 014710050

410x300x100 mm - 4,4 kg

1471PN/50

инструмент пневматический для отвода и поворота поршней правых и левых дисковых тормозов с приспособлениями



1471PN/50 1 014710061

350x310x85 mm - 3,2 kg

1471M/50

пневматический инструмент для отвода тормозных поршней с принадлежностями



Ø mm Kg Bar 50 150 5÷8 1 014710069

1471D

инструмент для отвода поршней дисковых тормозов с закрытыми каллиперами

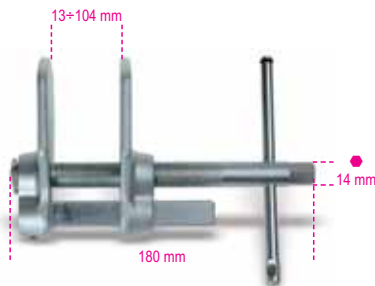

1471D 1 014710300

1471/S4

набор из четырех клещей для удерживания поршней барабанных тормозов



1471/S4 1 014710250

1472

клещи для зажимных колец труб



1472 1 014720001

1472AU

автоматические клещи для зажимных колец труб



Ø mm 18÷53 1 014720100

1472AU/P

автоматические клещи с удлинителем для зажимных колец труб



L = 630 mm
Ø mm 18÷54 1 014720105

1472FS

клещи для хомутов с пружиной Clic®



1472FS 1 014720110

1473

клещи для скоб OETIKER®



1473 1 014730001

1473A

клещи для хомутов OETIKER®



1473A 1 014730010

1474

клещи для колпачков свечей зажигания



Ø min mm 12,5 2 014740001



1474A

клещи для колпачков свечей зажигания с изогнутыми концами под 50°

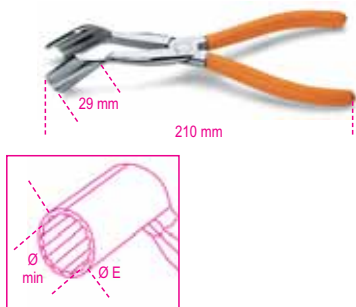

Ø min mm	Ø E mm		
16	21	2	014740005

1474B

клещи для колпачков свечей зажигания с изогнутыми концами под 25°

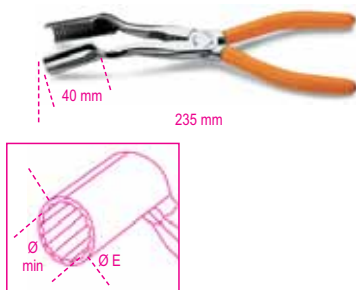

Ø min mm	Ø E mm		
16	20	2	014740008

1474L

клещи для колпачков свечей зажигания с длинными изогнутыми концами под 15°

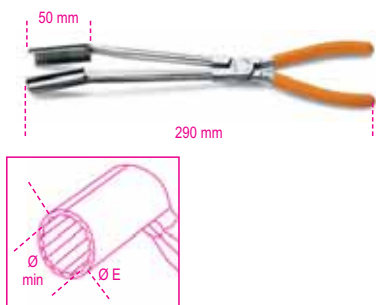

Ø min mm	Ø E mm		
14	20	2	014740010

1474DL

клещи для колпачков свечей зажигания с длинными концами рукоятки покрыты 2 слоями ПВХ



Ø min mm	Ø E mm		
14	20	2	014740010

1475L

клещи с полукруглыми очень длинными концами хромированные блестящие, с рукояткой "пистолетом", покрытой 2 слоями ПВХ

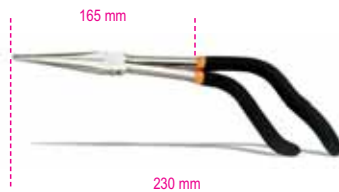

1475L			1 014750005
-------	--	--	-------------

1475U

клещи универсальные хромированные блестящие с рукояткой "пистолетом", покрытой 2 слоями ПВХ

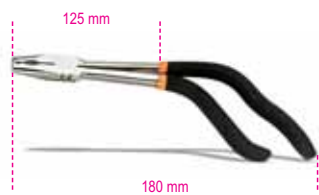

1475U			1 014750010
-------	--	--	-------------

1476

клещи регулируемые самозаконтривающиеся для резки сливных труб

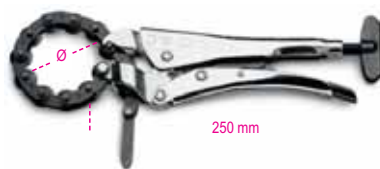

Ø min mm	Ø max mm		
19	75	1	014760001

1476/RC

запасная цепь для 1476



1476/RC			1 014760010
---------	--	--	-------------

1476A

клещи для резки сливных труб



Ø min mm	Ø max mm		
30	95	1	014760005

1476A/RC

запасная цепь для 1476A



1476A/RC			1 014760015
----------	--	--	-------------

1476B/1

натяжное устройство для пружин отводных коллекторов

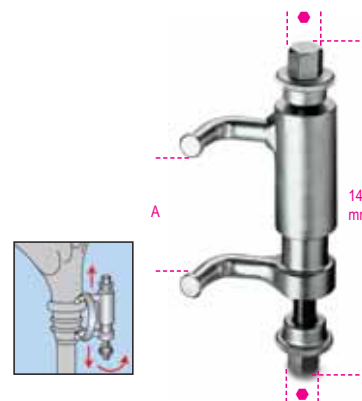

A min+max mm	● mm		
40÷70	13	1	014760020

1476C/1 - 1476C/2

набор расширителей для выхлопных труб



1476C/1			1 014760101
Ø 28÷42 mm			
L = 131 mm			
L1 = 51 mm			
1476C/2			1 014760105
Ø 38÷62 mm			
L = 164 mm			
L1 = 64 mm			

1477

ключи кольцевые для затяжки гаек



Ø mm		
13	1	014770013
15	1	014770015



1477K/7

изогнутый реверсивный ключ с трещоткой в комплекте со вставками



2 насадки TORX® T40-T45
- 1 насадка XZN 10
- 1 Насадка шестигранная 8 mm
- 3 насадки многогранные 10-12-13 mm

1477K/7 L 250 mm 1 014770051

1478

клещи для извлечения колышков



1478 265 mm 1 014780001

1479

устройство извлечения колышков



1479 175 mm 285 mm 4 014790001

1479TF

устройство извлечения колышков, лезвие с тефлоновым покрытием



1479TF 138 mm 50 mm 256 mm 2 014790005

1479RB/1

скребок ударного типа, прямой



1479RB/1 100 mm 30 mm 235 mm 1 014790315

1479RB/2

скребок ударного типа, изогнутый



1479RB/2 100 mm 30 mm 235 mm 1 014790320

1479RB/3

скребок ударного типа, плоский



1479RB/3 100 mm 50 mm 235 mm 1 014790310

1479/S3

набор из 3 ударных скребков



1479/S3 1479RB/1-1479RB/2 1479RB/3 275x185x53 mm - 600 g 1 014790300

1479U/13

устройство извлечения колышков, лезвие из нержавеющей стали



1479U/13 95 mm 230 mm 2 014790010

1479U/32

устройство извлечения колышков, лезвие из нержавеющей стали



1479U/32 95 mm 235 mm 2 014790015

1479V/13

устройство извлечения колышков, лезвие из нержавеющей стали



1479V/13 95 mm 230 mm 2 014790020

1479V/32

устройство извлечения колышков, лезвие из нержавеющей стали



1479V/32 95 mm 230 mm 2 014790025

1479U/DP

устройство извлечения колышков, лезвие из нержавеющей стали, двойная складка



1479U/DP 120 mm 260 mm 2 014790030

1479N/S5

набор из 5 шаберов



1479N/S5 1 014790251



1481/...

зажимы для закупорки труб и муфт



	Ø max mm		
1481/10	10	4	014810001
1481/15	15	4	014810002
1481/25	25	2	014810003
1481/45	45	2	014810004

1481/S4

набор из 4 винтовых шланговых зажимов



1481/S4	1	014810020
1481/10-1481/15		
1481/25-1481/45		

1481PL/A

клещи пластиковые для закупоривания труб и муфт



Ø mm		
8÷15	3	014810110

1481PL/B

клещи пластиковые для закупоривания труб и муфт



Ø mm		
15÷25	3	014810120

1481PL/C

клещи пластиковые для закупоривания труб и муфт



Ø mm		
25÷45	3	014810130

1481PL/S3

Набор из 3 пластиковых шланговых зажимов

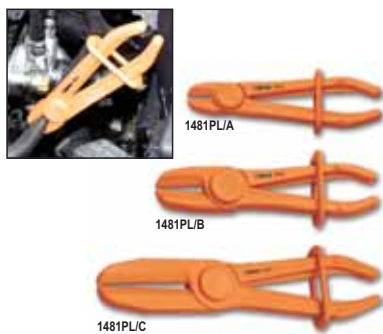

1481PL/S3	1	014810200
1481PL-A Ø 8÷15 mm		
1481PL-B Ø 15÷25 mm		
1481PL-C Ø 25÷45 mm		

1482/8 - 1482/10

клещи для быстрого соединения топливных трубопроводов

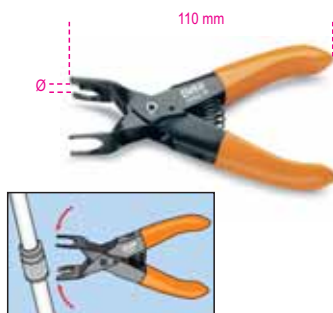

	Ø mm		
1482/8	8	2	014820008
1482/10	10	2	014820010

1482A

клещи для быстрого соединения топливных трубопроводов

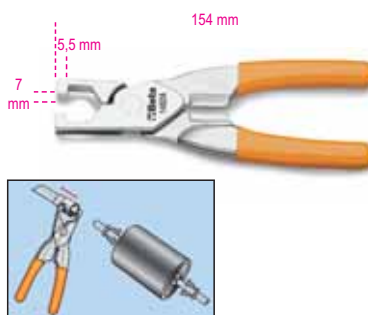

1482A	2	014820020
-------	---	-----------

1482G/...

ключи регулируемые для зажимных колец поплавков топливных баков

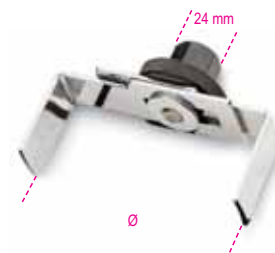

	Ø mm		
1482G/1	85÷120	1	014820025
1482G/2	118÷165	1	014820030
1482G/3	160÷205	1	014820035

1485/KIT

набор принадлежностей для контроля натяжения ремня распределительного механизма



1485/KIT	1	014850100
----------	---	-----------

230x140x75 mm - 580 g

1485R

универсальный инструмент для вращения шкивов, сделанных из кованного металла с 2 парами наконечников



Ø mm	Ø1 mm	L mm		
30÷120	10 - 17	500	1	014850025

1485R/P10

запасные пары вставок



1485R/P10	1	014850035
-----------	---	-----------

Beta

ISO 9001

1485R/P17

запасные пары вставок



1485R/P17 1 014850038

1486T

ключ для шкивов с трапецеидальным и V-образным желобком



Ø mm 40÷140 1 014860001

1486M

ключ для шкивов с несколькими желобками



Ø mm 40÷140 1 014860002

1488 - 1488L

шарнирный ключ с двойной цепью для масляных фильтров



Ø mm 1488 60÷110 1 014880001
1488L 60÷160 1 014880050

1488/1

двойной цепной трубный ключ тонкий для масляных фильтров

12^{PS}



Ø mm 60÷110 1 014880010

1489/33

ключ для свободного колеса шкива генератора



1489/33 33 3 014890010

1489/33P

ключ для шкива генератора, для новых генераторов Bosch FIAT Grande Punto

12^{PS}



Ø mm M 10 15 31 1 014890015

1489/Y

ключ для шкива генератора, для генераторов Nippondenso



Ø mm 32 3 014890040

1489R

ключ для свободного колеса шкива генератора



1489R 1 014890020

1490/1 - 1490/2

ключи ленточные для масляных фильтров

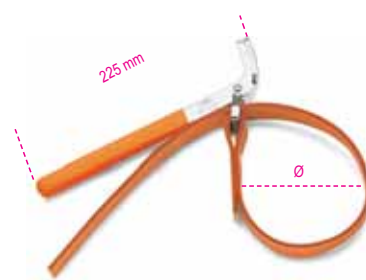

Ø max mm 1490/1 160 1 014900001
1490/2 240 1 014900002

1491

ключ с металлической лентой регулируемой для масляных фильтров



Ø mm 65÷110 2 014910001

1491R

металлическая лента запасная для 1491



1491R 10 014910010

1491C

регулируемый захват для масляных фильтров



Ø mm L mm 60÷100 300 1 014910030

1492/1 - 1492/2

ключи регулируемые для масляных фильтров



Ø mm 1492/1 60÷80 1 014920001
1492/2 80÷110 1 014920002



1493/A

торцевой ключ для масляных фильтров
6 сторон



1493/A 1 014930001

1493/B

торцевой ключ для масляных фильтров и
дизельного топлива
14 сторон



1493/B 1 014930005

1493/C

торцевой ключ для масляных фильтров
10 сторон



1493/C 1 014930010

1493/D

торцевой ключ для масляных фильтров
15 сторон



1493/D 1 014930015

1493/E - F - G

торцевой ключ для масляных фильтров
N = количество сторон



	D mm	N	
1493/E	65	14	2 014930020
1493/F	74	15	2 014930025
1493/G	90	15	2 014930030

1493/L - M - P - R

торцевой ключ для масляных фильтров
N = количество сторон



	A mm	D mm	N	
1493/L	44	66	6	2 014930040
1493/M	45	76	6	1 014930050
1493/P	50	86	9	1 014930065
1493/R	50	96	9	1 014930070

1493T

саморегулирующийся ключ с тремя
рычагами для масляных фильтров



Ø mm 60+120 1 014930075

1493/S-U

ключ саморегулирующийся для масляных
фильтров с тремя рычагами,
для право- и левосторонней затяжки



	□	Ø mm	
1493/S	3/8-1/2	80-115	1 014930074
1493/U	1/2	105-165	1 014930076

1493J

ключ для фильтров дизельного топлива
Multijet Fiat, Lancia, Opel CDTI, Suzuki DDiS

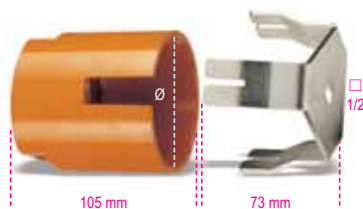

Ø mm 90 1 014930080

1493Z/1 - 2 - 3

ключи самозажимные
для масляных фильтров



	Ø mm	
1493Z/1	60+80	1 014930090
1493Z/2	80+100	1 014930095
1493Z/3	100+125	1 014930100

1494

Ключи для заглушек моторного масла



mm	L mm	
8x10	32	1 014940001
8x3/8	32	1 014940002
10x11	32	1 014940003
12x13	32	1 014940004
14x17	32	1 014940005
19	24	1 014940006

mm	
8x10	■ Citroën-Honda-Peugeot-Renault
8x3/8	● Opel-Vauxhall
10x11	● Ford-Peugeot/Talbot
12x13	● Fiat-Lancia
14x17	● VW-Audi-BMW-Mercedes
19	● VW-Golf

1494PB

втулка для ключей
для заглушек масла 1494



mm 17 1 014940010

1494/C6

набор из 6 ключей для масляных заглушек
со втулкой



1494/C6 1 014940020

1494	■ 8x10 - ● 8x3/8 - ● 10x11
1494PB	● 12x13 - ● 14x17 - ● 19 mm
	⊗ 17 mm x □ 1/2"

130x55x40 mm - 430 g

1494/C14

набор из 14 инструментов
для замены масла

12"



1494/C14 1 014940100

- | | | | |
|--|---------|--|--|
| | 920A | | 1/2" 13 - 14 - 17 - 19 mm |
| | 920/22 | | 255 mm |
| | 920/56A | | |
| | 920TX | | T55 |
| | 1494 | | 8x10 - 8x3/8 - 10x11 - 12x13 - 14x17 - 19 mm |
| | 1494PB | | |
- 335x145x60 mm - 2,7 kg

1494XZN

патронный ключ с профилем XZN®
для масляных заглушек

12"



1494XZN 1 014940040

1496/A

ключи для заглушек моторного масла



10 x 10 mm 3 014960001

1496/B

ключи для заглушек моторного масла



10 x 8 mm 3 014960005

1496/C

ключи для заглушек моторного масла



8 x 10 mm

3 014960010

1496/D

ключи для заглушек моторного масла



10 x 12 mm

3 014960015

1498

пробник напряжения

CE

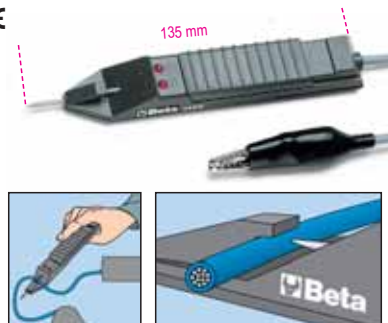

3+48V 2 014980100

1498A/12

пускатель для автомобилей 12 В



ТЕХНИЧЕСКИЕ ДАННЫЕ

- Сила тока приемистости 2200 А
- Полезные цикла подзарядки 400
- Свинцовый герметичный аккумулятор, твердый электролит (AGM)

1498A/12 1 014980200

1498A/24

пускатель для автомобилей
и коммерческих транспортных средств
12-24 В



ТЕХНИЧЕСКИЕ ДАННЫЕ

- Сила тока приемистости 3400 А (12 В), 1700 А (24 В)
- Полезные цикла подзарядки 400
- Свинцовый герметичный аккумулятор, твердый электролит (AGM)

1498A/24

1 014980210

1498CB/30

электронное зарядное устройство батареи
для автомобиля/мотоцикла



CE

1-40 Ah 6/12 Volt

IP65

Pb Wet, Gel Dry, Agm

1498CB/30

1 014980303

150x65x36 mm - 400 g

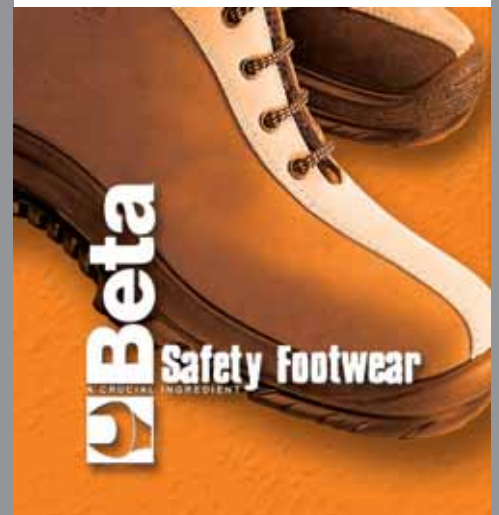

1498CB/80

электронное зарядное устройство батареи для автомобиля/мотоцикла



1498CB/80

1 014980308

188x82x45 mm - 600 g

1498CB/120

электронное зарядное устройство батареи для автомобиля/мотоцикла



1498CB/120

1 014980312

220x98x55 mm - 850 g

1498TB/W

цифровой тестер для аккумуляторных батарей в пластиковом кейсе



• Тесты на режим зарядки, мощность и КПД батареи

• Тесты систем пуска

• Тестирование систем зарядки

Поставляется с:

• с защитным устройством при коротком замыкании

• Температурная система компенсации

• Программное обеспечение на 6 языках (I, EN, F, ES, PL, NL)

• Беспроводная система передачи данных с 30-метровым диапазоном в открытой области

(только с 1498ST/W)

ТЕХНИЧЕСКИЕ ДАННЫЕ

• Тест батареи на 12 вт.

• Стандарт SAE, EN, IEC, DIN или JIS

• Мощность: SAE 30-1500; EN 30-1500; IEC 30-1500; DIN 30-1500.

• 12 V и 24 V систем зарядки (последовательно).

1498TB/W

1 014980071

1498ST/W

беспроводной принтер с накопителем (для изделия 1498TB/W и 960TP)



1498ST/W

1 014980500

1499

стетоскоп



1499

1 014990001

1500N/...

съемник универсальный с двумя скользящими захватами

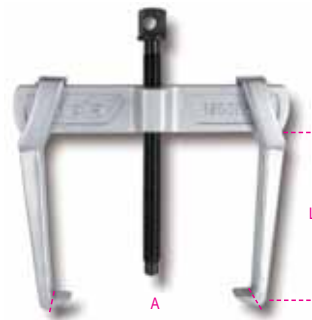

	L mm	A mm	
1500N/0	70	65	1 015000600
1500N/1	100	90	1 015000601
1500N/2	100	120	1 015000602
1500N/3	150	170	1 015000603
1500N/4	150	220	1 015000604
1500N/5	205	290	1 015000605
1500N/6	205	360	1 015000606



1500N/SP6

1 015000626

1500N/0-1500N/1-1500N/2
1500N/3-1500N/4-1500N/5

1500N/SPV

1 015000006

1500N/G...

захваты для съемников 1500N серии



	L mm	
1500N/G0	70	2 015000650
1500N/G1-2	100	2 015000651
1500N/G3-4	150	2 015000653
1500N/G5-6	205	2 015000655
1500N/5-6		

1500/...

съемники универсальные с двумя захватами

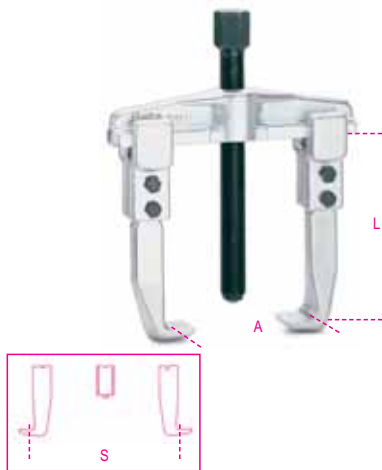

	L mm		
1500/7	205	1	015000107
1500/8	230	1	015000108

	A mm	S mm
1500/7	110÷520	195÷600
1500/8	170÷640	260÷715

1500G/...

защелки обычного типа для 1500 и 1580/8I



	L mm		
1500G/5	205	2	015000115
1500/7			
1500G/8	230	2	015000117
1500/8			
1580/8I			

1500GL/...

захваты длинного типа для 1500 и 1580/8I



	L mm		
1500GL/5A	300	1	015000215
1500/7			
1500GL/5B	400	1	015000216
1500/7			
1500GL/5C	500	1	015000217
1500/7			
1500GL/8A	300	1	015000227
1500/8			
1580/8I			
1500GL/8B	400	1	015000228
1500/8			
1580/8I			
1500GL/8C	500	1	015000229
1500/8			
1580/8I			

1501/1 - 2 - 3

съемник с тонкими захватами

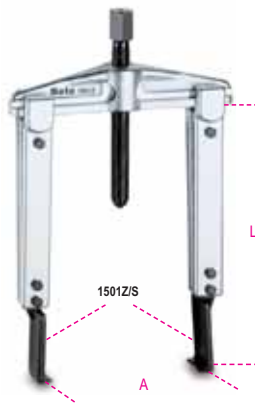

	L mm		
1501/1	100	1	015010101
1501/2	200	1	015010102
1501/3	250	1	015010103

	A mm
1501/1	25÷130
1501/2	25÷130
1501/3	25÷130

1501G/1 - 2 - 3

пары захватов для 1501

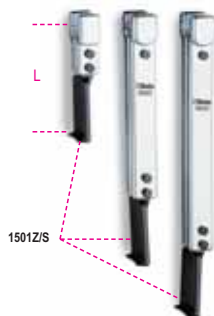

	L mm		
1501G/1	100	1	015010111
1501G/2	200	1	015010112
1501G/3	250	1	015010113

1501Z/S - P - R

наконечники для захватов 1501G



	A mm	D mm		
1501Z/S	2,0	27	2	015010211
1501Z/P	3,6	27	2	015010212
1501Z/R	3,6	14	2	015010213

1505

съемник рычага стеклоочистителя



	A mm		
1505	30÷35	1	015050010

1506

самозажимающийся съемник с двумя захватами

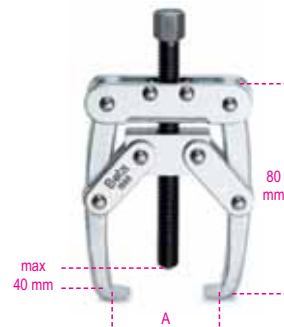

	A mm		
1506	10÷50	1	015060001

1508/1 - 1508/2

съемник с двумя захватами легкого типа



	H mm		
1508/1	105	1	015080001
1508/2	130	1	015080002

	A mm	L1 max mm
1508/1	6÷100	85
1508/2	10÷140	110

1511/1 - 2 - 3

Извлекатели с двумя реверсивными защелками для наружных работ



	L mm		
1511/1	235	1	015110001
1511/2	350	1	015110002
1511/3	405	1	015110003

	A mm	S mm
1511/1	20÷100	65÷95
1511/2	40÷150	103÷190
1511/3	40÷150	103÷175

1515/1 - 2 - 3

Извлекатели с двумя защелками колеблющиеся

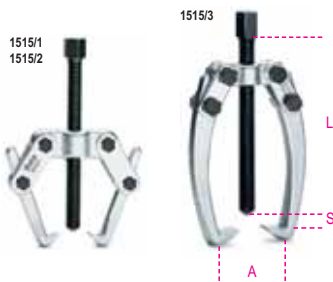

	L mm		
1515/1	85	1	015150101
1515/2	85	1	015150102
1515/3	105	1	015150103

	A max mm	S max mm
1515/1	60	40
1515/2	70	65
1515/3	90	85



1516/1 - 2 - 3

Извлекатели с тремя защелками колеблющиеся



	L mm		
1516/1	85	1	015160001
1516/2	85	1	015160002
1516/3	105	1	015160003

	A max mm	S max mm
1516/1	60	40
1516/2	70	65
1516/3	90	85

1518/...

Извлекатели с тремя защелками



	H mm		
1518/1	105	1	015180001
1518/2	135	1	015180002
1518/3	235	1	015180003
1518/4	270	1	015180004
1518/5	270	1	015180005
1518/6	270	1	015180006

	A mm	S max mm
1518/1	24÷100	105
1518/2	32÷160	150
1518/3	40÷220	220
1518/4	80÷250	240
1518/5	80÷300	350
1518/6	80÷350	400

1520/1 - 1520/2

Извлекатели с двумя защелками реверсивные



	L mm		
1520/1	135	1	015200101
1520/2	235	1	015200102

	A max mm	S max mm
1520/1	110	85
1520/2	160	140

1521/1 - 1521/2

Извлекатели с тремя защелками реверсивные



	L mm		
1521/1	135	1	015210101
1521/2	235	1	015210102

	A max mm	S max mm
1521/1	110	85
1521/2	160	140

1529

Извлекатель для шкивов с несколькими желобками



	min Ø max mm	H mm	L mm		
24÷240	140	90		1	015290000

260x210x60 mm - 2,6 kg

Beta



1530/3 - 1530/4

Извлекатель для ступиц колеса



	A max mm		
1530/3	225	1	015300030
1530/4	225	1	015300040

	D mm	n.
1530/3	18	3
1530/4	18	4

1530B

рычаг для съемника 1530



1530B	1	015300011
-------	---	-----------

1531/3 - 4 - 5

Извлекатель для ступиц и барабанов колеса



	A max mm		
1531/3	250	1	015310001
1531/4	250	1	015310002
1531/5	250	1	015310003

	D mm	L mm	L1 mm	n.
1531/3	14-18-22	210	135	3
1531/4	14-18-22	210	135	4
1531/5	14-18-22	210	135	5

1531B

рычаг для съемника 1531



1531B	1	015310201
-------	---	-----------

1532

приспособление для извлечения уплотнений



1532	2	015320001
------	---	-----------

1533/...

Тяговые штанги для сепараторов 1534

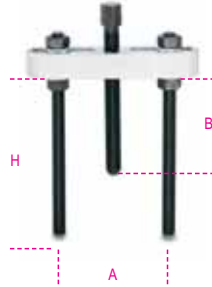

	H mm		
1533/2	150	1	015330002
1533/3	210	1	015330003
1533/4	315	1	015330004
1533/5	305	1	015330005

	A min mm	A max mm	B max mm
1533/2	45	134	110
1533/3	55	205	175
1533/4	90	260	170
1533/5	100	360	235

1533PR/1 - 2 - 3

удлинители для распорок 1533



1533PR/1	1	015330011
1533/2	1	015330012
1533/3	1	015330013
1533PR/3	1	015330013
1533/4-5		

1534/...

Сепараторы

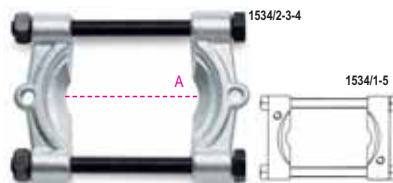

	A max mm		
1534/1	70	1	015340001
1534/2	85	1	015340002
1534/3	115	1	015340003
1534/4	150	1	015340004
1534/5	245	1	015340005

	A max mm
1534/1	70
1534/2	85
1534/3	115
1534/4	150
1534/5	245

1535/C...

извлекатели комбинированные



1535/C1	1	015350001
---------	---	-----------

1533/2	
1533PR/1	
1534/1	
260x180x40 mm - 2,5 kg	

1535/C2	1	015350002
---------	---	-----------

1533/2	
1533PR/1	
1534/2	
260x180x40 mm - 2,8 kg	

1535/C3	1	015350003
---------	---	-----------

1533/3	
1533PR/2	
1534/3	
380x280x55 mm - 8,0 kg	

1535/C4	1	015350004
---------	---	-----------

1533/4	
1533PR/3	
1534/4	
420x380x65 mm - 14,8 kg	

1535/C5	1	015350005
---------	---	-----------

1533/5	
1533PR/3	
1534/5	
530x510x85 mm - 27,4 kg	

1539

устройство для перемещения листов перкуSSIONное



1539	1	015390001
------	---	-----------

1540

извлекатель перкуссионный

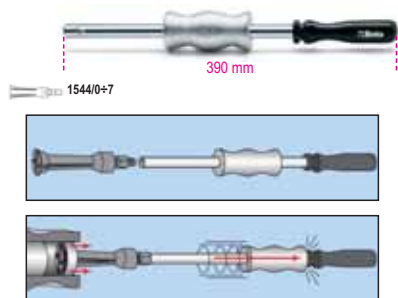

1540	M10	1	015400001
------	-----	---	-----------

1542/1 - 1542/2

упор для внутреннего съемника 1544



	A max mm		
1542/1	75	1	015420001
1544/0÷7			
1542/2	130	1	015420002
1544/9C			
1544/10C			

1544/...

внутренний съемник

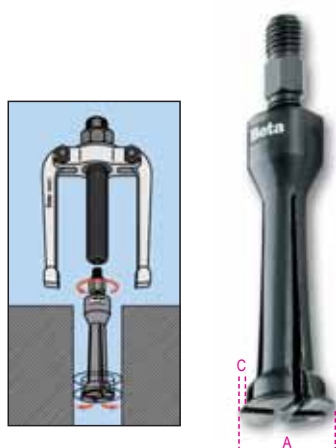

	C mm		
1544/0	0,25	M10	1 015440100
A= 5÷7 mm			
1544/A	0,80	M10	1 015440105
A= 7÷9 mm			
1544/1	0,80	M10	1 015440110
A= 9÷12 mm			
1544/2	1,15	M10	1 015440120
A= 13÷17 mm			
1544/2B	1,00	M10	1 015440121
A= 14÷19 mm			

	C mm		
1544/3	1,70	M10	1 015440130
A= 16÷21 mm			
1544/4	1,65	M10	1 015440140
A= 20÷25 mm			
1544/5	2,00	M10	1 015440150
A= 25÷30 mm			
1544/6	3,00	M10	1 015440160
A= 30÷37 mm			
1544/7	3,80	M10	1 015440170
A= 38÷45 mm			
1544/9C	2,60	G 3/8"	1 015440189
A= 40÷75 mm			
1544/10C	7,30	G 3/8"	1 015440199
A= 70÷115 mm			

1545/C5

набор из упора 1542/1 с 5 съемниками 1544



1545/C5		1	015450001
---------	--	---	-----------

1542/1	● 24 mm
1544/1	9÷12 mm
1544/2	13÷17 mm
1544/3	16÷21 mm
1544/4	20÷25 mm
1544/5	25÷30 mm

265x180x45 mm - 2,4 kg

1548/...

прижимные устройства винтовые для извлечения подшипников



	L mm		
1548/1	130	1	015480001
x 1548G4/1-2			
1548/2	170	1	015480002
x 1548G4/3÷5			
1548/3	185	1	015480003
x 1548G4/4÷6			
1548/4	220	1	015480004
x 1548G4/5÷7			
1548/5	220	1	015480005
x 1548G4/6÷8			

1548G4/...

захваты для прижимных устройств 1548



	L mm	A mm		
1548G4/1	140	4	1	015480011
1548/1				
1548G4/2	140	5	1	015480012
1548/1				
1548G4/3	170	6	1	015480013
1548/2				
1548G4/4	170	6	1	015480014
1548/2-3				
1548G4/5	175	7	1	015480015
1548/2÷5				
1548G4/6	175	8	1	015480016
1548/3÷5				
1548G4/7	225	9	1	015480017
1548/4				
1548G4/8	225	10	1	015480018
1548/4-5				

1548/C5

набор съемников для подшипников



1548/C5		1	015480019
---------	--	---	-----------

1548	/1 - /2 - /3 - /4 - /5
1548G4	/1 - /2 - /3 - /4 - /5 - /6 - /7 - /8

290x220x65 mm - 8,1 kg



1550/1

пневматический компрессор для пружин амортизаторов Mac Pherson и эквивалентных ИМ

- Рабочее давление 6 бар - Макс. 8 барг
- Средний расход воздуха 225 л/мин

CE



1550/1

1 015500001

1550/PS

опорная тарелка амортизатора для 1550/1



1550/PS

1 015500057

1550/SR...

запасной кронштейн для 1550/1

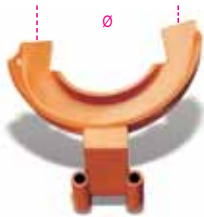

	Ø mm	
1550/SR90	50÷90	1 015500050
1550/SR150	90÷150	1 015500051
1550/SR175	120÷175	1 015500052
1550/SR205	130÷205	1 015500053

1550/MRC

кронштейн для амортизаторов Mercedes W203, W209 (класс C и E)



1550/MRC

1 015500061

1555DS

прижимное устройство для пружин амортизаторов MacPherson и подобных

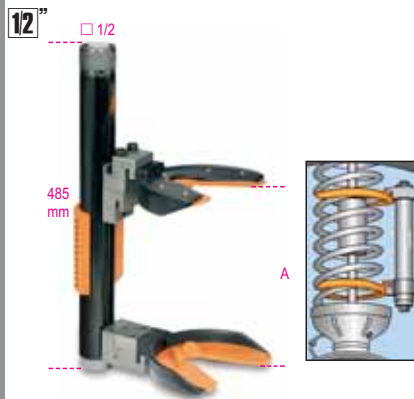

A min+Max mm 50÷350
Ø min+Max mm 80÷200

1 015550000

1555S/MRC-C

пара кронштейнов для амортизаторов Mercedes W203, W209 (класс C and E)



1555S/MRC-C

1 015550301

1555S/BMW-RNT

пара кронштейнов для амортизаторов BMW E39, E46 и Renault Megane II



1555S/BMW-RNT

1 015550303

1555B

прижимное устройство телескопическое для пружин амортизаторов

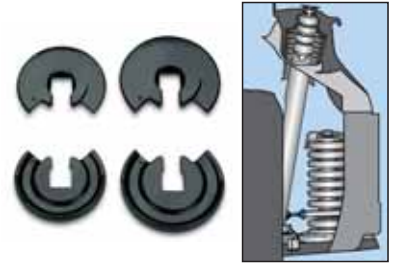

A min+Max mm 110÷317
Ø min+Max mm 80÷141

1 015550200

1555C

телескопическая стяжка пружин амортизатора с 4 адаптерами в пластиковом кейсе



Ø min+Max mm 90÷160
A min+Max mm 80÷225
N Kg 25000
2500

1 015550202

1555M

верстачные тиски для блокировки амортизаторов

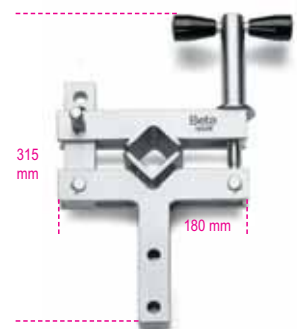

1555M

1 015550010

1556/1A

прижимное устройство для пружин амортизаторов

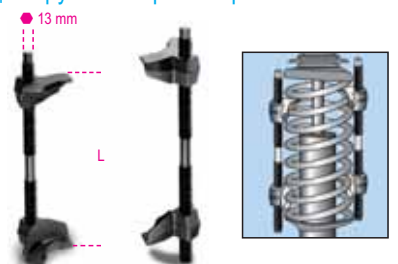

min L max mm 65÷320

1 015560101

1556/2A

прижимное устройство для пружин амортизаторов

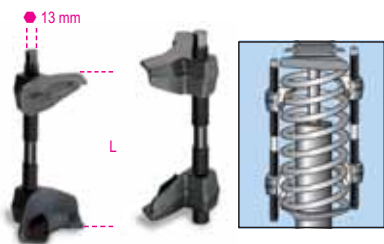

min L max mm	1	015560102
65÷200		

1556/3A

прижимное устройство для пружин амортизаторов

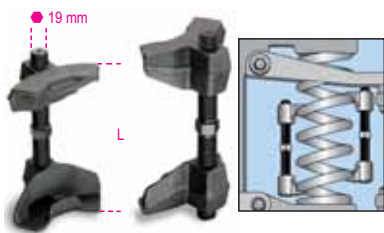

min L max mm	1	015560103
87÷170		

1557/S3

набор из 3 ключей для зажимных колец амортизаторов

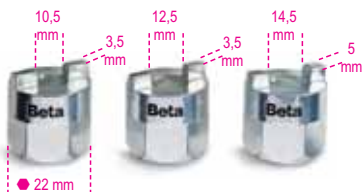

1557/S3	1	015570010
---------	---	-----------

1559

извлекатель для шаровых шарниров легкого типа



A max mm	Ø mm	1	015590001
1559/22	50	18÷22	
1559/36	90	36	1 015590036
1559/45	115	45	1 015590045

1559V/8T

гидравлический адаптер для съемника шаровых опор 1559/36 и 1559/45

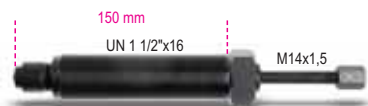

N	1	015590145
Kg		
80000		
8000		

1560/1 - 1560/2

съемник для сферических шарниров, профессиональная модель



A mm	1	015600001
1560/1	12÷50	
1560/2	60÷85	1 015600002

1560A

съемник для сферических шарниров



1560A	1	015600601
-------	---	-----------

1561/...

съемник для сферических шарниров



L mm	A mm	Ø mm	1	015610001
1561/1	39	36,6	18	
1561/2	47	45,7	25	1 015610002
1561/3	63	62	30	1 015610003
1561/4	75	63	40	1 015610004

1562

съемник шарового шарнира



A max mm	Ø mm	● mm	1	015620039
75	39	26		

1565/1 - 2 - 3

съемник для сферических шарниров



Ø mm	L1 mm	1	015650001
1565/1	18	65	
1565/2	23	65	1 015650002
1565/3	30	88	1 015650003

1566

ключи для демонтажа рычагов рулевого управления



1566	1	015660001
------	---	-----------

1566GO

съемник для гомокинетических муфт

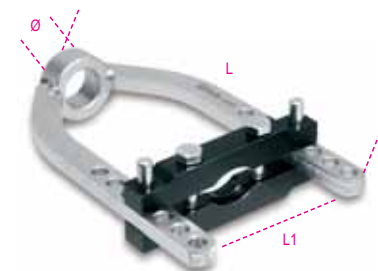

L mm	L1 mm	Ø mm	1	015660051
250	100	29,5		

1568/C13

комплект для выжимки и клепки цепей



Ø mm	1	015680061
3-4-5 mm		

350x170x40 mm - 2,3 kg

1568R/CS3

пуансоны для цепей



1568R/CS3	1	015680503
-----------	---	-----------

1569/C11

набор инструментов
для установки подшипников

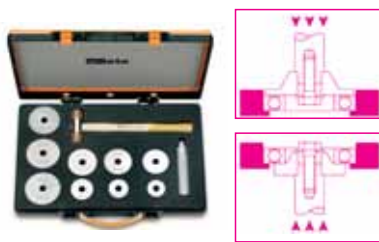

1569/C11 1 015690001

1390	28 mm
	Ø 40-45-50-60-63-65-72-76-80 mm
420x280x60 mm - 4,1 kg	

1570/1 - 1570/2

гидравлический пресс



	L mm	D mm	P	
1570/1	52±58	24	8t	1 015700001
1570/2	75±87	32	15t	1 015700002

1580/8I

съёмник универсальный гидравлический с
двумя захватами

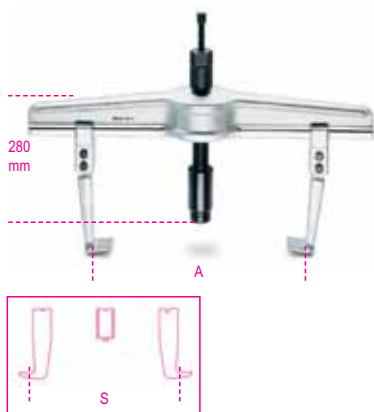

1580/8I 1 015800008

	A mm	S mm
1580/8I	170±640	260±715

1585/5I - 6I - 7I

Извлекатель с тремя защелками
для гидравлических приводов

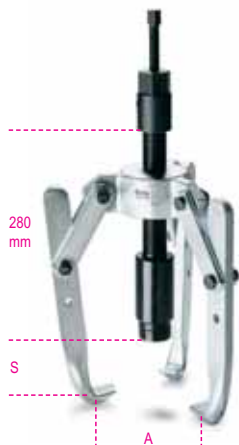

1585/5I 1 015850005
1585/6I 1 015850006
1585/7I 1 015850007

	A mm	S max mm
1585/5I	50÷350	135
1585/6I	50÷350	235
1585/7I	50÷450	335

1585GI/5 - 6 - 7

захваты для гидравлических съёмников
1585/5I - 1585/6I - 1585/7I

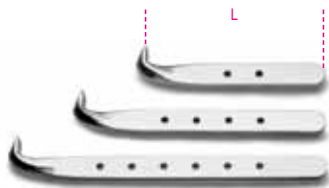

	L mm	
1585GI/5	135	1 015850205
1585GI/6	235	1 015850206
1585GI/7	335	1 015850207

1589VI

гидравлический винт для съёмников 1580/8I
и 1585/5I - 1585/6I - 1585/7I



1589VI 1 015890001

1589PI/50 - 100 - 150

удлинители для гидравлического винта



	L mm	
1589PI/50	50	1 015890005
1589PI/100	100	1 015890010
1589PI/150	150	1 015890015

1590

стандартные зажимы



A max mm	L1 mm	
60	55	2 015900305
80	65	2 015900307
100	65	2 015900310
120	85	2 015900312
150	95	2 015900315

1591

ТИСКИ ВИНТОВЫЕ



A max mm	L1 mm	
200	80	2 015910020
310	85	2 015910030
410	85	2 015910040
500	95	2 015910050
600	95	2 015910060
800	95	2 015910080
1000	110	2 015910100

1593

струбцины винтовые

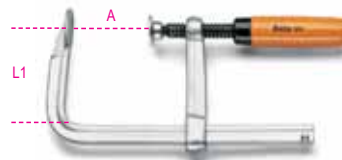

A max mm	L1 mm	
170	80	2 015930016
240	100	2 015930020
320	145	2 015930030
420	145	2 015930040
520	145	2 015930050
610	145	2 015930060

1594

струбцины рычажные

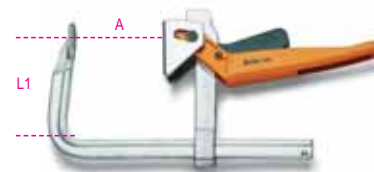

A max mm	L1 mm	
240	145	2 015940020
290	145	2 015940025
340	145	2 015940030
430	150	2 015940040
530	150	2 015940050
630	150	2 015940060

1594A

струбцина рычажная, алюминиевая



A max mm	L1 mm		
100	80	1	015940110
200	80	1	015940125
300	80	1	015940130

1594A/RG

резиновые наконечники для струбцин 1594A



1594A/RG	2	015940199
----------	---	-----------

1595

струбцины винтовые

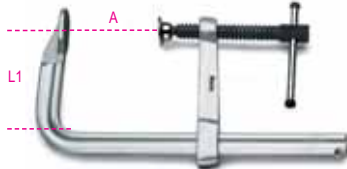

A max mm	L1 mm		
230	100	2	015950020
270	120	2	015950025
330	120	2	015950030
420	120	2	015950040
520	125	2	015950050
620	125	2	015950060
820	125	1	015950080
1030	125	1	015950100

1596

струбцины из нейлона/стекловолокна



A max mm	L1 mm		
150	60	1	015960115
300	60	1	015960130
450	60	1	015960145

1596/RG

резиновые наконечники для струбцин 1596



1596 /RG	1	015960199
----------	---	-----------

1599M

параллельные тиски для верстака



	A mm		
M100	100	1	015990281
M125	125	1	015990301
M150	150	1	015990302
M165	165	1	015990303

1601/PC

Клещи обжимные для телефонных и компьютерных наконечников

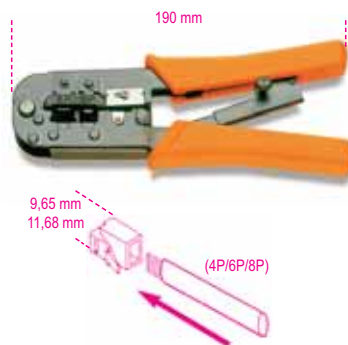

RJ11-RJ12-RJ45	2	016010011
----------------	---	-----------

1602

Клещи обжимные для изолированных наконечников, облегченная серия



mm ² 0,75+6	5	016020001
---------------------------	---	-----------

1602/C9T

гофрированные плоскогубцы с набором из 450 терминалов



1602/C9T	1	016020013
----------	---	-----------

1602		n.
1620	R/6,3	1
1620	B/6,3	50
1620	G/6,3	50
1624	R/6,3	50
1624	B/6,3	50
1624	G/6,3	50
1628	R/1,6	50
1628	B/2,3	50
1628	G/3,6	50

420x350x35 mm - 1,5 kg

1602A

Клещи обжимные для изолированных наконечников, стандартная серия

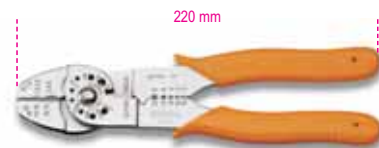

mm ² 0+8	2	016020005
------------------------	---	-----------

1603

Клещи обжимные для неизолированных наконечников, облегченная серия

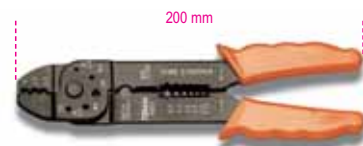

mm ² 1,25+5,5	5	016030001
-----------------------------	---	-----------

1603A

Клещи обжимные для закрытых неизолированных наконечников, стандартная серия

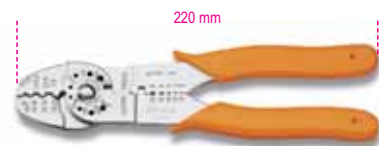

mm ² 0+8	2	016030005
------------------------	---	-----------

1603B

Клещи обжимные для открытых неизолированных наконечников, стандартная серия



mm²
0÷8 2 016030010

1606

Клещи обжимные усиленные для цилиндрических наконечников



mm²
0,5+6 1 016060001

1608/C9T

обжимные клещи 1608 с набором из 450 наконечников



1 016080013

1604

Клещи обжимные для изолированных наконечников



mm²
0,5+6 1 016040001

1607

Клещи обжимные усиленные для наконечников коаксиальных кабелей RG58, RG59, RG62, RG71



1607 1 016070001

1608/C9T

1608		n.
1620	R/6,3	50
1620	B/6,3	50
1620	G/6,3	50
1624	R/6,3	50
1624	B/6,3	50
1624	G/6,3	50
1628	R/1,6	50
1628	B/2,3	50
1628	G/3,6	50

420x350x35 mm - 2 kg

1604/C9T

обжимные клещи 1604 с набором из 450 наконечников



1604/C9T 1 016040013

1604		n.
1620	R/6,3	50
1620	B/6,3	50
1620	G/6,3	50
1624	R/6,3	50
1624	B/6,3	50
1624	G/6,3	50
1628	R/1,6	50
1628	B/2,3	50
1628	G/3,6	50

420x350x35 mm - 2 kg

1605

Клещи обжимные саморегулируемые для неизолированных наконечников



mm²
0,5+6 1 016050001

1608A

Клещи обжимные усиленные для изолированных наконечников



mm²
0,75+6 1 016080005

1609

Клещи обжимные для неизолированных наконечников, профессиональная серия



mm²
0,5+2,5 1 016090001

Beta



1609A

Клещи обжимные усиленные для неизолированных наконечников



mm ²		
0,5÷6	1	016090005

1609B

гофрированные плоскогубцы для неизолированных терминалов punch crimps, 10 mm² ÷ 120 mm²



L mm	mm ²	
600	10÷120	1 016090101

1609C/C5

гофрированные плоскогубцы масляного давления с 5 парами плашек

шестиугольные сгибы 25 mm² ÷ 240 mm²



mm ²		
50÷240	1	016090210

500x300x110 mm - 4 kg

1609M

плашки для изделия 1609C шестиугольные изгибы



mm ²		
1609M/16	10-16	1 016090221
1609M/35	25-35	1 016090223
1609M/70	50-70	1 016090225
1609M/120	95-120	1 016090227
1609M/150	150	1 016090229
1609M/185	185	1 016090231
1609M/240	240	1 016090233

1610

Наконечники кольцевые



1610R/...K 0,5÷1,5 mm² 1610B/...K 1,5÷2,5 mm² 1610G/...K 2,5÷6 mm²



	D mm	
1610R/4K	4	1 016100104
1610R/5K	5	1 016100105
1610B/5K	5	1 016100115
1610B/6K	6	1 016100116
1610B/8K	8	1 016100118
1610G/6K	6	1 016100126
1610G/8K	8	1 016100128

1614

Наконечники штыревые



1614R/1,9K 0,5÷1,5 mm² 1614B/1,9K 1,5÷2,5 mm² 1614G/2,8K 2,5÷6 mm²



	D mm	
1614R/1,9K	1,9	1 016140101
1614B/1,9K	1,9	1 016140102
1614G/2,8K	2,8	1 016140103

1616

Наконечники втулочные "папа"



1616R/4K 0,5÷1,5 mm²

	D mm	
1616R/4K	4	1 016160104

1618

Наконечники втулочные "мама"



1618R/4K 0,5÷1,5 mm²

	D mm	
1618R/4K	4	1 016180104

y

1620

Наконечники плоские "папа"



1620R/6,3K 0,5÷1,5 mm² 1620B/6,3K 1,5÷2,5 mm² 1620G/6,3K 2,5÷6 mm²

HxS 6,3x0,8 mm

HxS 6,3x0,8 mm

HxS 6,3x0,8 mm

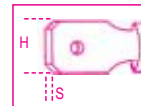

1620R/6,3K	1 016200101
1620B/6,3K	1 016200102
1620G/6,3K	1 016200103

1622

Наконечники плоские "мама"



1622R/2,8K 0,5÷1,5 mm²

1622B/6,3K 1,5÷2,5 mm²

1622G/6,3K 2,5÷6 mm²

HxS 2,8x0,5 mm

HxS 6,3x0,8 mm

HxS 6,3x0,8 mm

1622R/6,3K 0,5÷1,5 mm²

HxS 6,3x0,8 mm

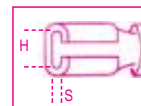

1622R/2,8K	1 016220101
1622R/6,3K	1 016220103
1622B/6,3K	1 016220106
1622G/6,3K	1 016220108

1624

Наконечники изолированные "мама"



1624R/6,3K 0,5÷1,5 mm²

1624B/6,3K 1,5÷2,5 mm²

1624G/6,3K 2,5÷6 mm²

HxS 6,3x0,8 mm

HxS 6,3x0,8 mm

HxS 6,3x0,8 mm

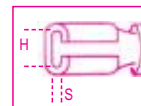

1624R/6,3K	1 016240102
1624B/6,3K	1 016240104
1624G/6,3K	1 016240105

1628

Коннекторы кабельные



1628R/1,6K 0,5+1,5 mm²
 1628B/2,3K 1,5+2,5 mm²
 1628G/3,6K 2,5+6 mm²



	D mm		
1628R/1,6K	1,6	1	016280101
1628B/2,3K	2,3	1	016280102
1628G/3,6K	3,6	1	016280103

1630

Ответвители



1630R/K 0,5+1,5 mm²
 1630B/K 1,5+2,5 mm²

1630R/K	1	016300101
1630B/K	1	016300102

1632

трубные терминалы



	mm ²		
1632W/0,5K	0,5	1	016320005
1632G/0,75K	0,75	1	016320007
1632R/1K	1	1	016320010
1632N/1,5K	1,5	1	016320015
1632B/2,5K	2,5	1	016320025
1632G/4K	4	1	016320040
1632Y/6K	6	1	016320060

1634

двойные трубные терминалы



	mm ²		
1634W/0,5K	0,5	1	016340005
1634G/0,75K	0,75	1	016340007
1634R/1K	1	1	016340010
1634N/1,5K	1,5	1	016340015
1634B/2,5K	2,5	1	016340025
1634G/4K	4	1	016340040
1634Y/6K	6	1	016340060

1640K

набор из гидравлического пресса с 4-я адаптерами

круглые отверстия диаметром 22,5-25,5-32,5-55 мм



1640K	1	016400001
-------	---	-----------

1640

просекатель листового металла



1640	1	016400100
------	---	-----------

1640A

адаптер для изделия 1640



1640A	1	016400080
-------	---	-----------

1640P

штифт из резьбы для изделия 1640



	Ø mm		
1640P/9	9,5	1	016400088
1640P/19	19	1	016400089

1640Q

квадратные кернеры для изделия 1640



1640Q/45	45x45	1	016400065
----------	-------	---	-----------

1640T

круглые кернеры для изделия 1640



	Ø mm		
1640T/22,5	22,5	1	016400022
1640T/25,5	25,5	1	016400025
1640T/32,5	32,5	1	016400032
1640T/55,5	55,5	1	016400055

1650

Штангенциркуль, точность измерения 0,05мм (1/128")



UNI/ISO 3599 DIN 862

1650	1	016500001
------	---	-----------

1650FD

Штангенциркуль для тормозных дисков, точность измерения 0,1мм

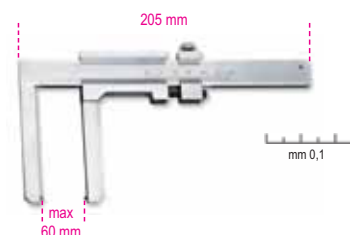

1650FD	1	016500050
--------	---	-----------

1650FT

Штангенциркуль для тормозных барабанов, нержавеющая сталь, точность измерения 0,05мм



	A max mm	L mm		
1650FT	350	438	1	016500060
1650FT/2	500	550	1	016500070

1651DGT

Штангенциркуль цифровой
точность 0,01 мм

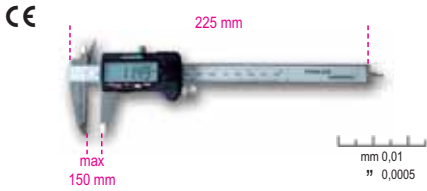

DIN 862

1651DGT 1 016510111

1652

Штангенциркуль с круговой шкалой,
точность измерения 0,02мм



DIN 862

1652 1 016520016

1654

Штангенциркули с слесарные,
точность измерения 0,02мм



UNI/ISO 6906 DIN 862

A max mm	L mm	
200	330	1 016540020
300	410	1 016540030

1654DGT

Штангенциркуль цифровой
точность 0,01 мм

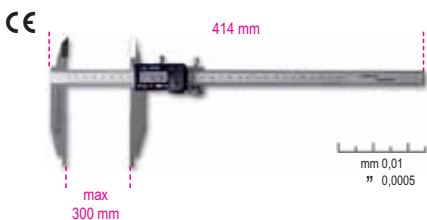

DIN 862

1654DGT 1 016540111

1656

Штангенглубиномеры,
точность измерения 0,02мм



DIN 862

A max mm	L mm	
200	260	1 016560020
300	360	1 016560030

1657DGT/2

Штангенциркуль
для измерения глубины цифровой,
точность измерения 0,01мм

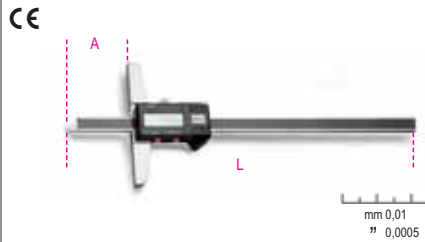

DIN 862

A max mm	L mm	
1657DGT/2 200	270	1 016570002



1658/...

Микрометр для наружных поверхностей,
точность измерения 0,01мм



DIN 863/II

A mm	
1658/25 0÷25	1 016580025
1658/50 25÷50	1 016580050
1658/75 50÷75	1 016580075
1658/100 75÷100	1 016580100

1658/C4

Набор из 4 микрометров мод. 1658



1658/C4 1 016580001

1658/25	0÷25 mm
1658/50	25÷50 mm
1658/75	50÷75 mm
1658/100	75÷100 mm

365x245x35 mm - 2,5 kg

1658DGT

цифровые микрометры для наружных
поверхностей точность 0,001мм



DIN 863

A mm	
1658DGT/25 0÷25	1 016580325
1658DGT/50 25÷50	1 016580350

1658SP/1

Стойка для микрометра, чугу



1658SP/1 1 016580910

1659

Толщиномер с круговой шкалой,
точность измерения 0,01мм

C=диаметр круговой шкалы



1659	C mm	0÷10	1	016590001
------	---------	------	---	-----------

1662SP0

держатель на магнитной основе



1662SP0	1	016620800
---------	---	-----------

1662SP2

Стойка магнитная вращаемая



1662SP2	1	016620910
---------	---	-----------

1666A

Угольники прецизионные упорные,
полированная нержавеющая сталь



L mm	L1 mm	1	016660110
100	70	1	016660110
150	100	1	016660115
200	130	1	016660120
250	170	1	016660125
300	200	1	016660130

1668A

Угольники прецизионные плоские,
полированная сталь



DIN 875/2			
L mm	L1 mm		
100	70	2	016680110
150	100	2	016680115
200	130	2	016680120
250	165	1	016680125
300	176	1	016680130

1670

Угольники прецизионные плоские, сталь



L mm	L1 mm		
100	70	3	016700010
150	100	3	016700015
200	130	3	016700020
250	160	3	016700025
300	180	3	016700030
400	200	2	016700040
500	250	2	016700050
600	300	2	016700060
750	375	1	016700080
1000	500	1	016700099

1670A

Угольники прецизионные плоские, сталь



L mm	L1 mm		
100	70	3	016700110
150	100	3	016700115
200	130	3	016700120
250	160	3	016700125
300	180	3	016700130
400	200	2	016700140
500	250	2	016700150
600	300	2	016700160
800	400	1	016700180
1000	500	1	016700199

1662/1 - 1662/2

Индикаторы, точность измерения 0,01мм

C=диаметр круговой шкалы



1662/1	C mm	0÷5	1	016620001
1662/2	0÷10	1	016620010	

1662DGT

цифровой компаратор,
точность 0,01 мм

C = Область компарирования



1662DGT	C mm	0÷12,5	1	016620310
---------	---------	--------	---	-----------

1662AN

компаратор с ориентируемым щупом,
точность 0,01 мм

C = Область компарирования



1662AN	C mm	0÷0,8	1	016620200
--------	---------	-------	---	-----------

1672

Угольник установочный с подвижной рейкой, нержавеющая сталь

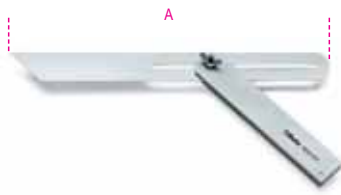

A mm		
300	2	016720030

1672A

Угольник установочный с подвижной рейкой, алюминиевая основа, рейка из нержавеющей стали

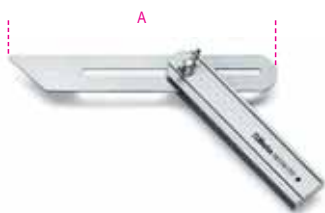

A mm		
200	3	016720120
300	3	016720130

1674A

Угольники столярные, нержавеющая сталь, алюминиевая основа, двусторонняя метрическая разметка



L mm	L1 mm		
300	169	2	016740130
400	214	2	016740140

1676

Угломеры, нержавеющая сталь

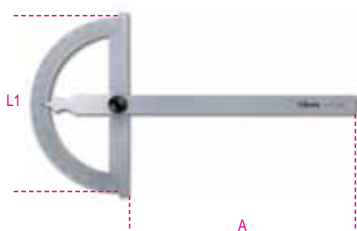

A ~	A mm	L1 mm		
120	120	80	2	016760012
150	165	120	2	016760015
200	210	150	2	016760020
300	310	200	1	016760030

1678/C3

Угломер универсальный, нержавеющая сталь

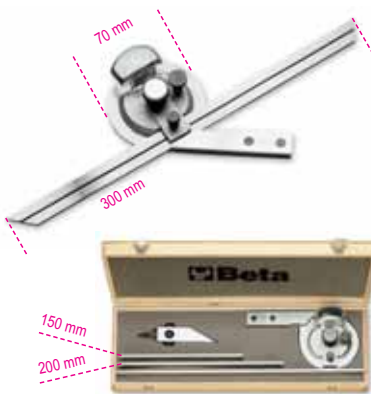

1678/C3		
	1	016780030

1679

Штангенциркуль разметочный с упорным роликом, нержавеющая сталь, точность измерения 0,1мм

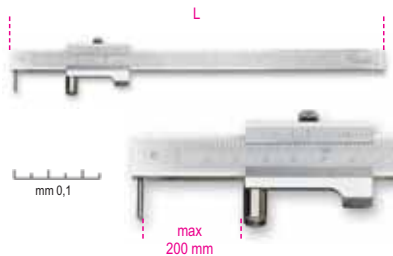

L mm		
265	1	016790020

1680

Штангенциркуль разметочный, усиленный корпус, сталь, точность измерения 0,05мм

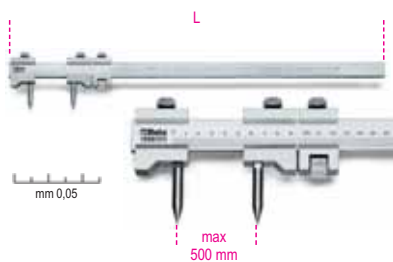

L mm		
612	1	016800050

1680A

Циркули внутренние



L mm	A mm		
150	144	2	016800115
200	200	2	016800120
250	245	1	016800125
300	300	1	016800130

1680B

Циркули внешние



L mm	A mm		
150	155	2	016800215
200	190	2	016800220
250	235	1	016800225
300	280	1	016800230

1680C

Циркули разметочные, усиленная сталь, прямые стержни



L mm	A mm		
150	138	2	016800315
200	190	2	016800320
250	235	1	016800325
300	280	1	016800330

1682

Линейки гибкие, нержавеющая сталь



L mm		
150	5	016820015
200	5	016820020
250	5	016820025
300	5	016820030
500	2	016820050
1000	2	016820100

1683

Линейки, пружинная нержавеющая сталь

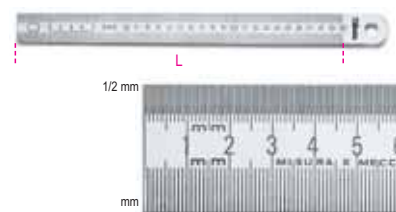

L mm		
300	5	016830030
500	2	016830050
1000	2	016830100
1500	1	016830150
2000	1	016830200

1685/C7

набор из 7 приборов для измерения и разметки



1685/C7 1 016850110

	1650	160 mm
	1658/25	0+25 mm
	1670	100 mm
	1680C	150 mm
	1682	150 mm
	1688BC	165 mm
	1688BC/R	

320x210x37 mm - 1,2 kg

1687A

Чертилка слесарная, изгиб стержня 90°, с рукояткой

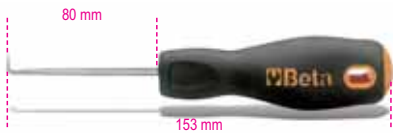

1687A 1 016870120

1687AC

Чертилка слесарная, укороченный изгиб стержня 90°, с рукояткой

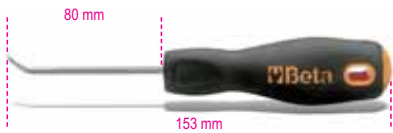

1687AC 1 016870125

1687D

Чертилка слесарная прямая, с рукояткой



1687D 1 016870110

1687U

Чертилка слесарная, изгиб - крюк, с рукояткой

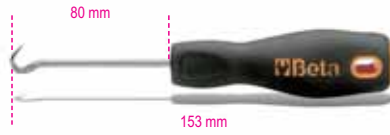

1687U 1 016870115

1687/S4

набор из 4 чертилок с рукоятками



1687/S4 1 016870150
1687A-1687AC
1687D-1687U

1688

Чертилка слесарная, усиленная сталь



1688 5 016880020

1688A

Чертилка слесарная, усиленная сталь



1688A 5 016880120

1688BC

наконечник для разметки перьевой из закаленной хромированной стали

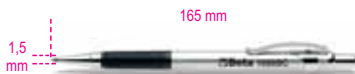

1688BC 1 016880200

1688BC/R

запасной наконечник для 1688BC



1688BC/R 1 016880210

1688M

Карандаш плотницкий



1688M 50 016880880

1690F

рулетка измерительная, лента из фиброгласа, класс точности III



1690F/2 5 016900220

1690L

рулетка измерительная из берёзы, класс точности III



1690L/2 5 016900200

1691/...

Рулетки с рукояткой, протовоударный ABS корпус, лента стальная, класс точности II



	L m	S mm	
1691/3	3	19	5 016910003
1691/5	5	25	5 016910005
1691/8	8	25	5 016910008
1691/10	10	25	5 016910010

1691A

рулетка с рукояткой, протовоударный ABS корпус, лента с нейлоновым покрытием, класс точности II



	L m	S mm	
1691A/5	5	19	5 016910055
1691A/8	8	25	5 016910058

1692B/...

Рулетки с рукояткой, протовоударный ABS корпус, лента стальная, класс точности II



	L m	S mm		
1692B/2	2	13	5	016920022
1692B/3	3	13	5	016920023
1692B/5	5	19	5	016920025

1694/L

Рулетки, протовоударный ABS корпус, покрытая ПВХ фиброгласовая лента, класс точности III

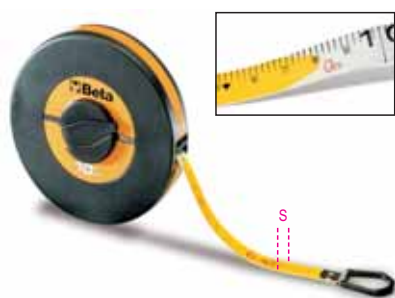

	L m	S mm		
1694/L10	10	13	1	016940110
1694/L20	20	13	1	016940120

1694A/L

Рулетки с рукояткой, протовоударный ABS корпус, покрытая ПВХ фиброгласовая лента, класс точности III



	L m	S mm		
1694A/L30	30	13	1	016940230
1694A/L50	50	13	1	016940250

1694B/L

Рулетки в алюминиевой рамке, лакированная стальная лента, класс точности II



	L m	S mm		
1694B/L	50	12,5	1	016940350

1696

Уровни профилированные, анодированный алюминий, 2 небыющихся ампулы, точность измерения: 1мм/м



L mm		
200	2	016960002
400	2	016960004
500	2	016960005
600	2	016960006
800	2	016960008
1000	2	016960010

1696A

Уровни из литого алюминия, 1 упор, 2 небыющихся ампулы, точность измерения: 1мм/м



L mm		
300	2	016960103
400	2	016960104
500	2	016960105
600	2	016960106
800	2	016960108
1000	2	016960110

1696B

Уровни магнитные профилированные, анодированный алюминий, 2 небыющихся ампулы, точность измерения: 1мм/м



L mm		
300	2	016960203
400	2	016960204
500	2	016960205
600	2	016960206

1696C

Уровни из литого алюминия, 4 упора, 3 небыющихся ампулы, точность измерения: 1мм/м



L mm		
300	2	016960303
400	2	016960304
500	2	016960305
600	2	016960306

1696S

Правила, алюминий, 2 небыющихся ампулы



L mm		
1500	1	016960415
2000	1	016960420
2500	1	016960425
3000	1	016960430

1699L

Уровень прецизионный горизонтальный, чугунный корпус, призматическое основание, 2 небыющихся ампулы, точность измерения 0,05мм/м



DIN 877

1699L	1	016990002
-------	---	-----------

1699L/1

Уровень прецизионный горизонтальный, чугунный корпус, призматическое основание, 2 небыющихся ампулы, точность измерения 0,02мм/м



DIN 877

1699L/1	1	016990005
---------	---	-----------

Beta



1699Q

Уровень прецизионный рамочный, чугунный корпус, 2 призматических основания, 2 небьющихся ампулы, точность измерения 0,05мм/м



DIN 877

L mm	A mm		
150	36	1	016990015
200	45	1	016990020

1700N

Зубила по камню острые



S mm	L mm		
14	250	5	017000004
16	300	5	017000006

1700N/PM

Зубила по камню острые с защитой



S mm	L mm		
14	250	2	017000104
16	300	2	017000106

1701N

Зубила по камню плоские



L mm	A mm	S mm		
250	20	14	5	017010002
300	23	16	5	017010003

1701N/PM

Зубила по камню плоские с защитой



L mm	A mm	S mm		
250	20	14	2	017010102
300	23	16	2	017010103

1701PMR

Защита рук для 1700N и 1701N

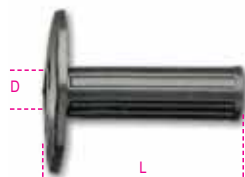

D mm	L mm		
14	115	1	017010200
16	115	1	017010206

1701NE/...

Стамеска для электриков



	SxL mm		
1701NE/3	10x200	5	017010406
1701NE/4	10x250	5	017010409

1702N

Зубила широкие



A mm	SxH mm		
50	12x25	2	017020005
70	12x25	2	017020007

1702N/PM

Зубила широкие с защитой



A mm	SxH mm		
50	12x25	2	017020105
70	12x25	2	017020107



При повторной заточке инструмента рекомендуется часто его охлаждать.

1702PMR

Защита рук для 1702N



L mm			
115	1	017020200	

1704

Монтировки столярные



L mm			
500	2	017040050	
600	2	017040060	
800	2	017040080	

1704A

Ломы, острый и плоский концы



L mm			
1500	1	017040110	
2000	1	017040120	

1704C

Ломы, загнутый и плоский концы

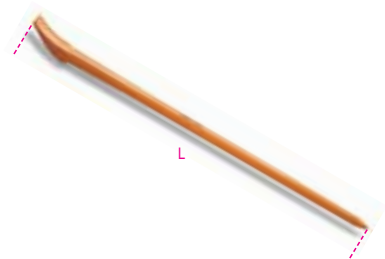

L mm			
1200	1	017040210	
1400	1	017040212	
1600	1	017040215	

1705

Шнур малярный, алюминиевый корпус

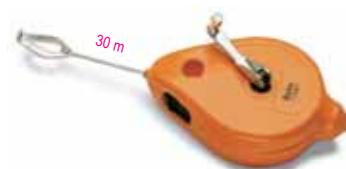

L mm			
1705	4	017050001	

1705PT

Порошок меловой



g
250

5 017050025

1706DGT

Глубиномер протектора автопокрышек цифровой



1706DGT

1 017060011

1707

Резьбомер

Для метрической резьбы ISO 60° и Whitworth 55°



P (ISO)
0,25+6

W
62+4x1"

5 017070001

1707A/1 - 2 - 3

Радиусомеры, вогнутые и выгнутые лезвия



	R mm	
1707A/1	1,0÷7,0	2 017070007
1707A/2	7,5÷15	2 017070015
1707A/3	15,5÷25	2 017070025

1708/8 - 13 - 20

набор метрических щупов



1708/8	5 017080008
S = 0,05±0,50 mm	
1708/13	5 017080013
S = 0,05±1,00 mm	
1708/20	5 017080020
S = 0,05±1,00 mm	

1709/10 - 1709/18

Гайкорезы



	L mm	A max mm	
1709/10	90	17 (M10)	1 017090010
1709/18	108	25 (M16)	1 017090018

1710

Гайкорез гидравлический



	A min mm	A max mm	
7(M4)	7	22(M14)	1 017100001

1712E/1 - 2 - 3

Захват магнитный

F = тяговое усилие



	L mm	D mm	F kg	
1712E/1	420	7,5	0,5	5 017120011
1712E/2	530	15	1,8	5 017120012
1712E/3	532	19	3,0	5 017120013

1712E/L1

захват магнитный гибкий со светодиодной лампочкой

F = тяговое усилие

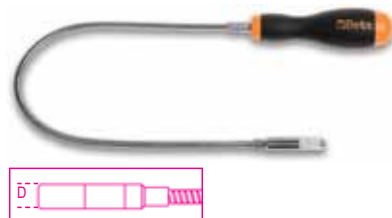

	L mm	D mm	F kg	
1712E/L1	500	6,5	0,75	3 017120111

1713M

захват гибкий



	L mm	D mm	
500	500	7	2 017130011
1000	1000	7	1 017130015

1714

Зеркало смотровое, пластик



1714 5 017140001

1715

Зеркало смотровое телескопическое, хромированный металлический корпус



1715 1 017150001

1715FL/A

Зеркало смотровое гибкое, квадратное



1715FL/A 1 017150110

1715FL/B

Зеркало смотровое гибкое, прямоугольное, с подсветкой

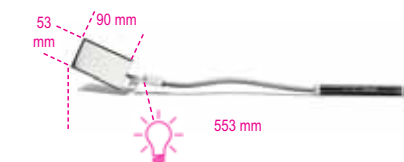

1715FL/B 1 017150115

1716R

Шило круглое

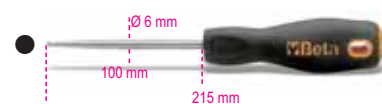

1716R 5 017160001

Beta
Collection

1716Q

Шило квадратное

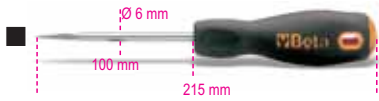

1716Q 5 017160010

1716A

наконечник угловой общего назначения



1716A 3 017160040

1716P

скребок для уплотнений



1716P 3 017160020

1716U

наконечник в виде крюка общего назначения

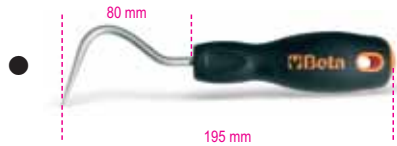

1716U 3 017160025

1717A

Шаберы двухгранные



L mm	L1 mm	
150	70	5 017170015
200	75	5 017170020
250	100	5 017170025

1717B

Шаберы трехгранные



L mm	L1 mm	
150	75	5 017170115
200	85	5 017170120
250	100	5 017170125

1717C

Шаберы плоские



L mm	S mm	
150	18	5 017170215
200	20	5 017170220
250	25	5 017170225

1717D

Шабер плоский, для фронтального реза



1717D 5 017170320

1718A6/...

напильники с полудрачевой насечкой 6" без рукоятки

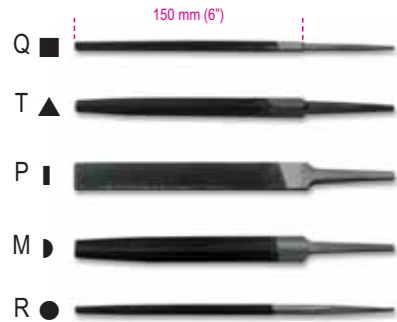

1718A6/Q	5 017180021
1718A6/T	5 017180023
1718A6/P	5 017180025
1718A6/M	5 017180027
1718A6/R	5 017180029

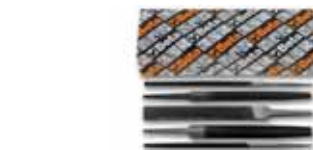

1718A6/S5 1 017180030

1718A8/...

напильники с полудрачевой насечкой 8" без рукоятки

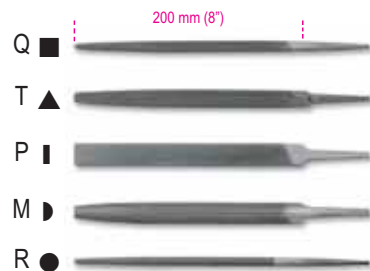

1718A8/Q	5 017180031
1718A8/T	5 017180033
1718A8/P	5 017180035
1718A8/M	5 017180037
1718A8/R	5 017180039

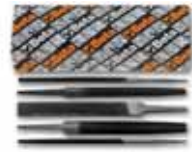

1718A8/S5 1 017180040

1718A10/...

напильники с полудрачевой насечкой 10" без рукоятки



1718A10/Q	5 017180041
1718A10/T	5 017180043
1718A10/P	5 017180045
1718A10/M	5 017180047
1718A10/R	5 017180049

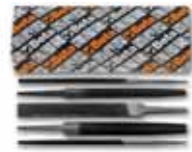

1718A10/S5 1 017180050

1718D6/...

напильники с драчевой насечкой 6" без рукоятки

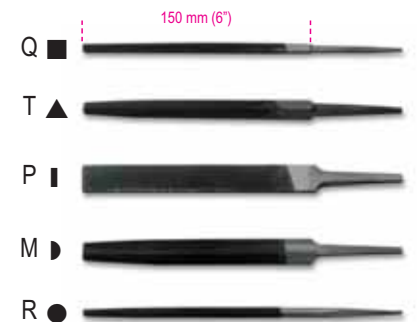

1718D6/Q	5 017180121
1718D6/T	5 017180123
1718D6/P	5 017180125
1718D6/M	5 017180127
1718D6/R	5 017180129

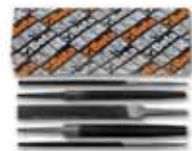

1718D6/S5 1 017180130

1718D8/...

напильники с драчевой насечкой 8" без рукоятки

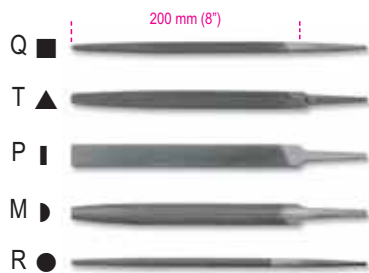

1718D8/Q	5	017180131
1718D8/T	5	017180133
1718D8/P	5	017180135
1718D8/M	5	017180137
1718D8/R	5	017180139

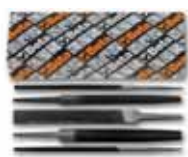

1718D8/S5 1 017180140

1718D10/...

напильники с драчевой насечкой 10" без рукоятки



1718D10/Q	5	017180141
1718D10/T	5	017180143
1718D10/P	5	017180145
1718D10/M	5	017180147
1718D10/R	5	017180149

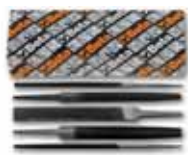

1718D10/S5 1 017180150

1719BMA

напильники с полуличной насечкой, пластиковые рукоятки

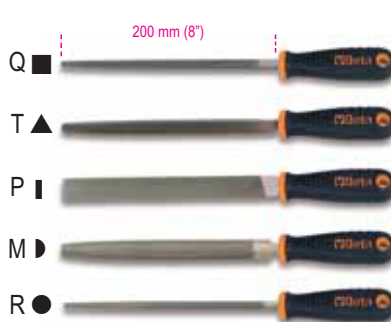

1719BMA/Q	5	017190052
1719BMA/T	5	017190054
1719BMA/P	5	017190056
1719BMA/M	5	017190058
1719BMA/R	5	017190060

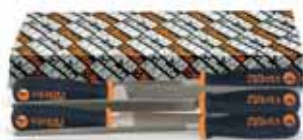

1719BMA/S5 1 017190070

1719BMB/P

напильники плоские универсальные, пластиковые рукоятки



1719BMB/P250	5	017190152
1719BMB/P300	5	017190153

1719BMC

напильники полукруглые и плоские с пластиковой рукояткой



1719BMC/M250	6	017190252
1719BMC/M300	4	017190253
1719BMC/P250	6	017190262
1719BMC/P300	4	017190263

1719BMD8

напильники с драчевой насечкой 8", пластиковая рукоятка



1719BMD8/Q	5	017190221
1719BMD8/T	5	017190223
1719BMD8/P	5	017190225
1719BMD8/M	5	017190227
1719BMD8/R	5	017190229

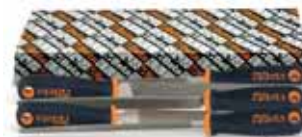

1719BMD8/S5 1 017190230

1719BM/RR

рашпили полукруглые с пластиковой рукояткой

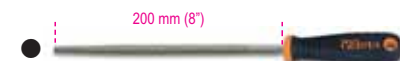

1719BM/RR 5 017190351

1719BM/RL

рашпили плоские с пластиковой рукояткой

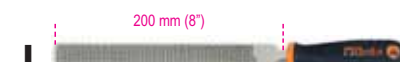

1719BM/RL 5 017190360

1719BMR

рукоятка для напильников



	L mm	A mm		
1719BMR/0	95	25	10	017190950
1719BMR/1	110	29	10	017190951
1719BMR/1B	110	29	10	017190953
1719BMR/2	123	31	10	017190952

	mm		*	
1719BMR/0	100/150	4/6	▲	■
1719BMR/1	150/200	6/8	▲	■
1719BMR/1B	150/200	6/8	▲	■
1719BMR/2	250/300	10/12	▲	■

Beta

ISO 9001

1720/...

надфили

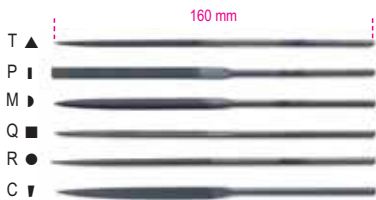

1720T	5	017200004
1720P	5	017200006
1720M	5	017200008
1720Q	5	017200009
1720R	5	017200010
1720C	5	017200012



1720/S3	1	017200000
---------	---	-----------



1720/B6	1	017200002
---------	---	-----------

1720D/...

надфили алмазные

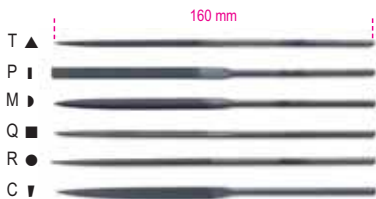

1720D/T	2	017200104
1720D/P	2	017200106
1720D/M	2	017200108
1720D/Q	2	017200109
1720D/R	2	017200110
1720D/C	2	017200112



1720D/B6	1	017200120
----------	---	-----------

1721/B6

Набор надфилей для зачистки контактов в блистере



1721/B6	1	017210010
---------	---	-----------

1723

Съемник пружин



1723	5	017230001
------	---	-----------

1725

Ножовка рамочная



1725	4	017250001
------	---	-----------

1725CR

Ножовка рамочная "мини"



1725CR	5	017250010
--------	---	-----------

1725MQ

Ножовка рамочная "мини"



EN 60900		
1725MQ	2	017250030

1726

Ножовка рамочная, система фиксации полотна в рукоятке

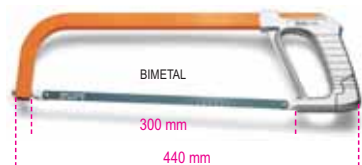

1726	4	017260001
------	---	-----------

1726BM

ножовка рамочная с системой быстрой смены полотна



1726BM	2	017260050
--------	---	-----------

1727

Ножовка рамочная усиленная



1727	4	017270001
------	---	-----------

1727M

Ножовка рамочная малая



1727M	5	017270010
-------	---	-----------

1728...

полотна ножовочные

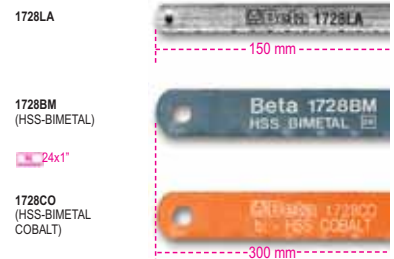

1728LA	100	017280001
1725CR		
1725MQ		
1728BM	100	017280010
1725-1726		
1727-1727M		
1728CO	100	017280030
1725-1726		
1727-1727M		

1729

Пила лучковая

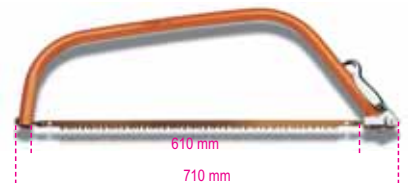

1729	5	017290001
------	---	-----------

1729LR

Полотно для пилы лучковой 1728



1729LR	10	017290010
--------	----	-----------

1736A

щетка для напильников



240 mm

1736A 10 017360010

1737

Кордщетка, медная проволока



145 mm

1737 10 017370001

1737NX

Кордщетка для очистки тормозных колодок, пластиковая рукоятка, стальная проволока



270 mm

1737NX 5 017370010

1737AC

Кордщетка, стальная проволока



275 mm

1737AC 5 017370020

1737B

Щетка для чистки аккумуляторных контактов



1737B 1 017370050

1738

Кисть



30 mm

210 mm

1738 10 017380001

1739A

Заклепочник шарнирно-рычажный, для тяговых заклепок, 4 сменных наконечника



max 830 mm

Ø mm	3,2	4	4,8	5	6	6,4
Алюминий	•	•	•	•	•	•
Нержавеющая сталь	•	•	•	•		

1739A 1 017390101

1740A

Заклепочник рычажный усиленный, 5 сменных наконечников



525 mm

Ø mm	3,2	4	4,8	5	6	6,4
Алюминий	•	•	•	•	•	•
Нержавеющая сталь	•	•	•	•		

1740A 1 017400101

1741

Заклепочник для тяговых заклепок, 4 сменных наконечника



250 mm

Ø mm	2,4	3	3,2	4	4,8
Алюминий	•	•	•	•	•
Сталь	•	•	•	•	

1741 1 017410001

1741A

Заклепочник для тяговых заклепок, 4 сменных наконечника



250 mm

Ø mm	2,4	3	3,2	4	4,8	5
Алюминий	•	•	•	•	•	•
Сталь	•	•	•	•		
Нержавеющая сталь	•	•	•	•		

1741A 1 017410300

1741RV...K

алюминиевые заклепки

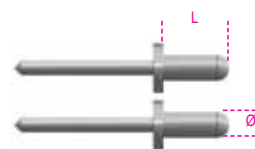

1741RV2,9K 1 017410191

ØxL = 3x6 mm

1741RV3,2K 1 017410192

ØxL = 3,2x8 mm

1741RV3,8K 1 017410193

ØxL = 4x10 mm

1741RV4K 1 017410194

ØxL = 4x12 mm

1741RV4,8K 1 017410195

ØxL = 4,8x12 mm

1741/C5

Заклепочник 1741 с набором тяговых заклепок (700 шт.)



1741/C5 1 017410005

	Ø mm	L mm	n.
1741RV2,9K	3,0	6	200
1741RV3,2K	3,2	8	200
1741RV3,8K	4,0	10	100
1741RV4K	4,0	12	100
1741RV4,8K	4,8	12	100

420x160x60 mm - 3150 g

1742

Заклепочник для резьбовых заклепок,
4 сменных наконечника



1742 1 017420001

M	Ø mm	L mm
3	5	11
4	6	11
5	7	13
6	9	17

1742KR

Набор 4 сердечников для 1742



1742KR 1 017420011

1742R-A/M...

стальные резьбовые заклепки для 1742



1742R-A/M3 1 017420013

ØxL = 5x11 mm
M = 3

1742R-A/M4 1 017420014

ØxL = 6x11 mm
M = 4

1742R-A/M5 1 017420015

ØxL = 7x13 mm
M = 5

1742R-A/M6 1 017420016

ØxL = 9x17 mm
M = 6

• 1742R-A/M8 1 017420018

ØxL = 11x17 mm
M = 8

• 1742R-A/M10 1 017420020

ØxL = 13x24 mm
M = 10

1742R-AL/M...

алюминиевые резьбовые заклепки
для 1742



1742R-AL/M3 1 017420023

ØxL = 5x10 mm
M = 3

1742R-AL/M4 1 017420024

ØxL = 6x12 mm
M = 4

1742R-AL/M5 1 017420025

ØxL = 7x13 mm
M = 5

1742R-AL/M6 1 017420026

ØxL = 9x15 mm
M = 6

1742/C4

Заклепочник 1741 с набором резьбовых
стальных заклепок (400 шт.)



1742/C4 1 017420005

	M	Ø mm	n.
1742R-A/M3	3	5	100
1742R-A/M4	4	6	100
1742R-A/M5	5	7	100
1742R-A/M6	6	9	100

370x310x80 mm - 2,9 kg

1742A

заклепочник усиленный для резьбовых
заклепок с заменяемыми сердечниками



1742A 1 017420100

M	Ø mm	L mm
5	7	13
6	9	17
8	11	17
10	13	24

1742A/KR

набор из 4 сердечников для 1742A

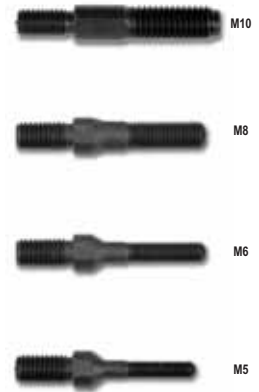

1742A/KR 1 017420111

1742A/C

заклепочник для резьбовых заклёпок
с набором из 60 стальных заклёпок
с резьбой



1742A/C 1 017420105

	M	Ø mm	n.
1742R-A/M5	5	7	20
1742R-A/M6	6	9	20
1742R-A/M8	8	11	10
1742R-A/M10	10	13	10

536x310x80 mm - 2,1 kg

1743

Клещи для нейлоновых стяжек

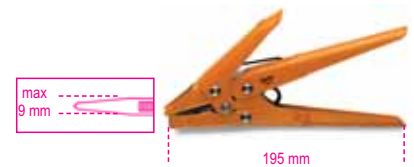

1743 3 017430001



1748/...K

стяжка нейлоновая

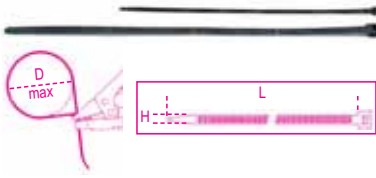

1748/3K	HxL = 2,5x100 mm D = 18 mm	1 017480203
1748/6K	HxL = 2,5x160 mm D = 40 mm	1 017480206
1748/7K	HxL = 3,6x150 mm D = 33 mm	1 017480207
1748/8K	HxL = 3,6x200 mm D = 46 mm	1 017480208
1748/9K	HxL = 3,6x300 mm D = 70 mm	1 017480209
1748/14K	HxL = 4,8x190 mm D = 43 mm	1 017480214
1748/17K	HxL = 4,8x300 mm D = 72 mm	1 017480217
1748/18K	HxL = 4,8x360 mm D = 85 mm	1 017480218
1748/23K	HxL = 7,6x300 mm D = 67 mm	1 017480223
1748/24K	HxL = 7,6x368 mm D = 88 mm	1 017480224
1748/26K	HxL = 8x430 mm D = 120 mm	1 017480226

1748B/...K

белая нейлоновая стяжка

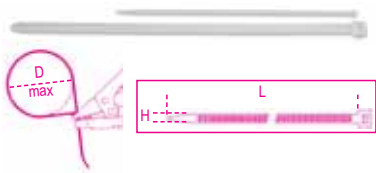

1748B/3K	HxL = 2,5x100 mm D = 18 mm	1 017480303
1748B/6K	HxL = 2,5x160 mm D = 40 mm	1 017480306
1748B/7K	HxL = 3,6x150 mm D = 38 mm	1 017480307
1748B/8K	HxL = 3,6x200 mm D = 46 mm	1 017480308
1748B/9K	HxL = 3,6x300 mm D = 70 mm	1 017480309
1748B/14K	HxL = 4,8x190 mm D = 44 mm	1 017480314
1748B/17K	HxL = 4,8x300 mm D = 72 mm	1 017480317
1748B/18K	HxL = 4,8x360 mm D = 86 mm	1 017480318

1748/C5

Клещи для нейлоновых стяжек с набором стяжек (400 шт.)



1748/C5 1 017480100

	H mm	L mm	n.
1743			1
1748/2K	2,4	80	100
1748/7K	3,6	140	100
1748/8K	3,6	200	100
1748/14K	4,8	190	100

325x245x55 mm - 850 g

1749

Пистолет для герметика скелетный



1749 2 017490001

1749A

Пистолет для герметика профессиональный, алюминиевая труба



1749A 1 017490010

1750B

пистолет смазочный рычажный



cc	L mm	
500	380	1 017500205
1000	600	1 017500210

1750R/1 - 1750R/2

Запасные шланги нейлоновые



	L mm	
1750R/1	310	2 017500030
1750R/2	410	2 017500040

1750RC

Трубка жесткая изогнутая



1750RC 2 017500050

1750RT

Ниппель 4-гранный гидравлический



1750RT 5 017500110

1750RP/1 - 1750RP/2

Насадки для пресс-масленок

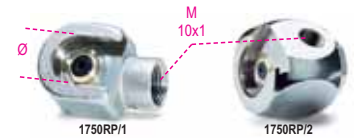

	Ø mm	
1750RP/1	16	2 017500115
1750RP/2	22	2 017500120

1750CG

Картриджи смазочные для 1750



cc	
400	18 017500140
600	18 017500160



1751

Масленки металлические, гибкий носик



cc	D mm		
200	62	4	017510002
300	75	4	017510003
500	85	4	017510005
750	100	2	017510007
1000	100	2	017510011

1751R

Запасной носик для 1751



cc			
200÷1000		5	017510010

1752

Масленки металлические, жесткий носик



cc	D mm		
200	67	4	017520002
300	77	4	017520003
500	95	4	017520005
700	95	2	017520007

1752R

Запасной носик для 1752



cc			
200÷700		5	017520020

1753

Масленки пластиковые, гибкий носик



cc	D mm		
200	65	4	017530002
300	80	4	017530003
500	95	4	017530005
700	95	2	017530007

1753R

Запасной носик для 1753



cc			
200÷700		5	017530020

1754

Масленки пластиковые, гибкий носик



cc	D mm		
150	60	5	017540015
250	65	5	017540025

1755

Масленки пластиковые, выдвижной носик



cc	L mm		
30	160	5	017550003
80	170	5	017550008
150	230	5	017550015

1756

Масленка-ручка



cc			
5		5	017560001

1756B

масленка-ручка



cc			
500		2	017560220

1757

Ёмкость для электролита



cc	D mm		
250	60	4	017570002
500	75	4	017570004
1000	90	2	017570006

Beta

ISO 9001

1757A

Канистра для электролита



cc 2000 1 017570020

1758

Воронка пластиковая



1758 1 017580001

1759A

Ареометр охлаждающей жидкости, стекло



1759A 1 017590001

1759B

Ареометр кислотный, стекло



1759B 1 017590005

1759HD/1

тестер изоляционной системы охлаждения



1759HD/1 1 017590052
480x410x110 mm - 3,6 kg

1759M

Анализатор оптический охлаждающей жидкости и электролита



- Сиюминутный замер: уровень зарядки аккумулятора и точки замерзания антифриза от -3 до -48°C.
- Зарядка аккумуляторной жидкости от 1100 g/l до 1400 g/l.
- Поставляется с пипеткой для забора жидкости и футляром.
- Автоматическая компенсация замеров в зависимости от температур.

1759M 1 017590201

1760DGT

Мультиметр цифровой



ТЕХНИЧЕСКИЕ ДАННЫЕ

RPM (тахометр):
 RPM4 600 - 4000 RPM
 RPM4 600 - 12000 RPM (x10 RPM)
 RPM2/DIS 300 - 4000 RPM
 RPM2/DIS 300 - 6000 RPM (x10 RPM)
 Угол Dwell: 4-8 CYL
 Напряжение DC: 400mV-4/40/400/1000V
 Напряжение AC: 4/40/400/700V
 Сила тока DC: 40/400mA-4/20A
 Сопротивление: 400Ω - 4/40/400 kΩ - 4/40 MΩ
 Емкость: 40/400 nF - 4/40/100 μF
 Частота: 5/50/500 Hz - 5/50/500 kHz - 5/10 MHz
 Рабочий цикл: 0,1-99,9%
 Частота пульсаций: 1-10 мсек.
 Проба диодов: тест силы тока 0,3 mA
 Дисплей: LCD высокой контрастности на 4 цифры, с задней подсветкой
 Перенапряжение: 30 минут
 Питание: 1 батарейка на 9В (в комплекте)
 Индуктивный зажим (в комплекте)
 2 наконечника (в комплекте)
 Мягкий тканевый чехол (в комплекте)
 Инструкция пользователя

1760DGT 1 017600005

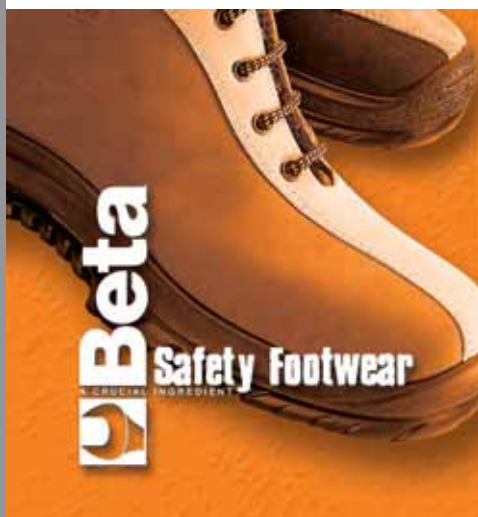

1760 400A

Клещи токоизмерительные для мультиметров



CE

AC/DC

ОПРЕДЕЛЯЕМЫЕ ПАРАМЕТРЫ

Макс. сила тока: 400A
Частота: 50/60 Гц
Питание: 1 батарейка на 9В

1760 400A

1 017600080

1760A

Мультиметр цифровой



CE



ОПРЕДЕЛЯЕМЫЕ ПАРАМЕТРЫ

Напряжение DC: 200 mV-2/20/200/1000V
Напряжение AC: 200 mV-2/20/200/700V
Сила тока DC: 2/20/200 mA-10 A
Сила тока AC: 2/200 mA
Сопротивление: 200Ω - 2/20/200 kΩ - 2/20 MΩ
Емкость: 2/20/200 nF - 2/20 F
Температура: -20° + 1000°C
Частота: 20 кГц
Питание: 1 батарейка на 9В

1760A

1 017600010

1760PA/AC

Клещи токоизмерительные



CE



A: AC
V: AC/DC

ОПРЕДЕЛЯЕМЫЕ ПАРАМЕТРЫ

Напряжение DC: 400 mV - 4/40/400/600 V
Напряжение AC: 400 mV - 4/40/400/600 V
Сила тока AC: 40/400/1000 A
Сопротивление: 400Ω - 4/40/400 kΩ - 4/40 MΩ
Частота: 5/50/500 Hz - 5/50/500 kHz - 5/10 MHz
Емкость: 40/400 nF - 4/40/100 μF
Температура: -20°C +1000°C/- 4°F + 1832°F
Питание: 1 батарейка на 9В (в комплекте)

1760PA/AC

1 017600050

1760/TC2

Тахометр контактно-бесконтактный



CE

ТЕХНИЧЕСКИЕ ДАННЫЕ

- Для замера:
 - дистанционного вращения (об/мин - грт)
 - вращения (об/мин - грт)
 - и линейной скорости (м/мин или ф/мин) при контакте.
- Дисплей LCD на 5 цифр:
- Шкала:
 - на расстоянии 2,5+99.999 об/мин
 - при контакте 0,5+19.999 об/мин
 - линейная скорость 0,05+1999,9 м/мин
- Частота: 0,8 сек.
- Питание: 4 батарейки по 1,5В (AA) или от генератора на 6В (в комплект не входит)
- Поставляется с:
 - адаптером для замера при контакте
 - 2 резиновыми наконечниками "папа"
 - 1 резиновым наконечником "мама"
 - 1 колесиком для линейного замера
 - люминисцентными этикетками
 - инструкцией пользователя
 - пластмассовым футляром

1760/TC2

1 017600161

1760R/TC2

этикетки отражающие для 1760/TC2



1760R/TC2

1 017600561

1760/IR800

Термометр цифровой инфракрасный, с системой двойного лазерного наведения



CE

ТЕХНИЧЕСКИЕ ХАРАКТЕРИСТИКИ:

Диапазон: -50 °C до +800 °C / -58 °F до +1472 °F
Выбор шкалы: °C/°F
Точность: ±1.0% или ±1.0 °C до 20 °C
Мощность лазера: <1mW
Отклик: 150ms
Степень излучения: 0.10-1.0 регулируется
Соотношение расстояния: (D:S) 20:1
Рабочая температура: 0 °C + 50 °C / 32 °F + 122 °F
Рабочая влажность: 10% до 90% RH
ЖК экран с задней подсветкой
Функция сохранения данных
Автоматическое отключение
Источник питания: 1 9В Батарея (прилагается)
Чехол из мягкой материи (прилагается)
Инструкция пользователя

1760/IR800

1 017600380

Beta

1760/IR1600

Термометр цифровой инфракрасный, лазерное наведение



ТЕХНИЧЕСКИЕ ХАРАКТЕРИСТИКИ

Диапазон: от -50 °C до +1600 °C / -58 °F до +2912 °F
 Выбор шкалы: °C/°F
 Точность: ±1.5% или ±2 °C до 20 °C
 Мощность лазера: <1mW
 Отклик: 1 сек
 Степень излучения: 0.10-1.0 регулируется
 Соотношение расстояния: (D:S) 50:1
 Рабочая температура: 0 °C + 50 °C / 32 °F + 122 °F
 Рабочая влажность: 10% to 90% RH
 ЖК экран с задней подсветкой
 Функция сохранения данных
 Автоматическое отключение
 Источник питания: 1 9В батарея (прилагается)
 Жесткий кейс с алюминиевым треножником
 Инструкция пользователя

1760/IR1600 1 017600460

1760/2TM

Термометр цифровой, двухконтактный



- Градусник-термопара типа К с двумя входами
- Дисплей LCD 42 мм с подсвеченным индикатором функции.
- Максимальное считывание до 1999
- Замер в градусах Цельсия (°C) или Фаренгейта (°F) на выбор
- Диапазон: от -50 °C до 1300 °C / от -58°F до 2378°F
- Разрешение: 1°C или 1°F - 0,1°C или 0,1°F
- Точность 0,5% от максимального показателя и полученных данных
- Оснастка: 2 сенсора на термопаре типа К
- Мягкий тканевый чехол
- Питание: 1 батарея на 9В
- Инструкция пользователя

1760/2TM 1 017600100

1761

Клещи для скручивания проволоки

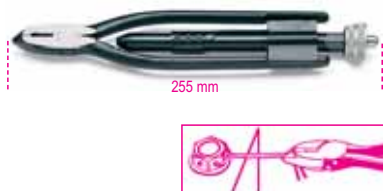

1761 1 017610001

1761RS/1

Клещи для скручивания проволоки реверсивные

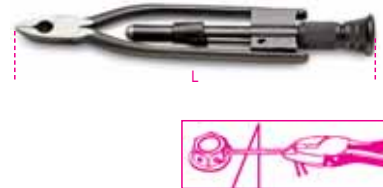

1761RS/1 220 1 017610030

1762

Просекатель револьверного типа



∅ mm
 2-2,5-3
 3,5-4-4,5
 2 017620001

1765/C24

набор из 24 инструментов для съема автомобильных радиоприемников



1765/C24 1 017650001

1766

Присоска вакуумная двойная

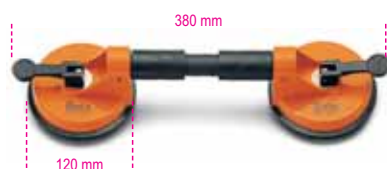

max kg
 50 2 017660001

1766A

Присоска вакуумная одиночная



max kg
 30 2 017660005

1766CN

Ремень натяжной



4 m 2 017660010

1766L

Рычаг для автостекол



1766L 1 017660015

1766I

Рукоятка для струны срезаания автостекол



1766I 2 017660020

1766G

Струна для срезаания автостекол



50 m 1 017660025

Beta
 Collection

1767PMC

Держатель инструментальный магнитный круглый



1767PMC

1 017670020

1767PMR

Держатель инструментальный магнитный прямоугольный



1767PMR

1 017670010

1770

Нож выдвижной экстра-плоский с ломким лезвием 9мм



1770

10 017700001

1770A

резак с автоматической блокировкой лезвия, поставляется с 2 запасными лезвиями



1770A

10 017700025

1770RL

Лезвия ломкие запасные 9мм (10шт.) для 1770 и 1770F

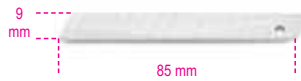

1770RL

5 017700010

1771

Нож выдвижной с ломким лезвием, 2 запасных лезвия в рукоятке



1771

10 017710001

1771F

Нож выдвижной с ломким лезвием, запасное лезвие в рукоятке



1771F

20 017710030

1771BM

Нож выдвижной, шесть запасных лезвий



1771BM

10 017710050

1771RL

Лезвия ломкие запасные 18мм (10шт.) для 1771, 1771BM, 1771F



1771RL

10 017710010

1772B

Нож выдвижной с трапециевидным лезвием, запасное лезвие в рукоятке



1772B

10 017720005

1772J

резак с фиксированным лезвием, поставляется с запасным лезвием



1772J

5 017720021

1772Y

резак с убирающимся лезвием, поставляется с запасным лезвием



1772Y

5 017720025

1772H

резак с убирающимся безопасным лезвием, поставляется с запасным лезвием



1772H

5 017720029

1772RL/1

Лезвия запасные трапециевидные (10шт.) для 1772A, 1772B, 1772C, 1772G, 1772D/М и 1772F



1772RL/1

10 017720015

1772RL/2

Лезвия запасные трапециевидные (10шт.) для 1772A, 1772B, 1772C, 1772G, 1772D/М и 1774



1772RL/2

10 017720017

1772RL/3

Лезвия запасные крюкообразные (10шт.) для 1772A, 1772B, 1772C, 1772G



1772RL/3

10 017720019

1773

Нож выдвижной с ломким лезвием



1773

10 017730001

1773RL

Лезвия ломкие запасные 25мм (10шт.) для 1773



1773RL

10 017730015

1774

Скребок универсальный с защитой лезвия



1774

5 017740001

1774A

скребок многофункциональный, с комбинированной рукояткой



1774A

1 017740011

1774A/RL

лезвия 10 штук, для скребка 1774A

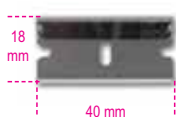

1774A/RL

1 017740511

1777BM

Нож складной с выемкой для зачистки проводов, лезвие - нержавеющая сталь



1777BM

5 017770100

1777T

нож складной с трапециевидным лезвием из нержавеющей стали, 5 запасных лезвий



1777T

5 017770030

1777MQ

Нож диэлектрический



1777MQ

2 017770010

1777RL/4

Лезвие трапециевидное запасное для 1777MQ

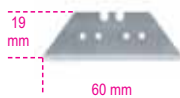

1777RL/4

10 017770020

1778A

Нож складной, алюминиевая рукоятка, лезвие - нержавеющая сталь



1778A

5 017780001

1778B

Нож складной, алюминиевая рукоятка, лезвие - нержавеющая сталь



1778B

5 017780010

1778C

Нож складной, рукоятка с деревянными вставками, лезвие - нержавеющая сталь



1778C

5 017780020

1778M

нож складной в коробке, металлическая рукоятка, лезвие с титановым покрытием



1778M

5 017780040

1778N

Нож складной, титановое лезвие, эргономичная рукоятка



1778N

5 017780030

1778X

ножи для навигационного обслуживания, лезвия нержавеющей стали, алюминиевые рукоятки



1778X

2 017780050

1779

Зажим самофиксирующийся, закругленные рифленые лезвия, нержавеющая сталь



1779

5 017790001

1781

Ножницы с удлиненными плоскими лезвиями



1781 5 017810001

1783

ножницы легкой модели



L mm
215 5 017830021
240 5 017830024

1784

Ножницы усиленные



L mm
175 5 017840017
200 5 017840020
250 5 017840025
300 2 017840030

1810

Паяльник, укомплектован 1 жалом 1824R10



1810 1 018100001

1812

Паяльник



1812 1 018120001

1814/20 - 30 - 40

паяльник электрический, со стальным жалом 1824R14



1814/20 20W - 10A 320°C 1 018140020
1814/30 30W - 10A 370°C 1 018140030
1814/40 40W - 10A 380°C 1 018140040

1816A

Паяльник двухрежимный, укомплектован стальным жалом 1824R14



1816A 1 018160010

1818A

Паяльник с терморегулировкой, укомплектован стальным жалом 1824R15



1818A 1 018180001

1820/30 - 50 - 80

паяльник электрический, с медным жалом 1824R20



1820/30 30W - 10A 380°C L = 255 mm 1 018200030
1820/50 50W - 10A 400°C L = 265 mm 1 018200050
1820/80 80W - 10A 410°C L = 280 mm 1 018200080

1822A/...

паяльник электрический, с жалом 1824R22A



1822A/1 100W - 10A 430°C LxA = 250x130 mm 1 018220410
1822A/2 180W - 10A 460°C LxA = 260x145 mm 1 018220420
1822A/3 280W - 10A 460°C LxA = 270x165 mm 1 018220430
1822A/4 400W - 10A 480°C LxA = 320x170 mm 1 018220440
1822A/5 500W - 10A 480°C LxA = 330x195 mm 1 018220450

1824R...

запасные жала для паяльников

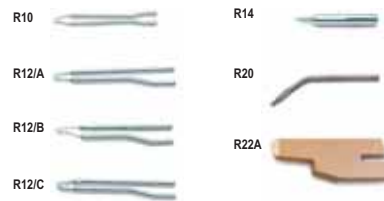

1824R10 1 018240001
1824R12/A 1812 1 018240003
1824R12/B 1812 1 018240005
1824R12/C 1812 1 018240007
1824R14 1814/20-30-40 1816A-1818A 1 018240009
1824R20/3 1820/30 1 018240019
1824R20/5 1820/50 1 018240021
1824R20/8 1820/80 1 018240023
1824R22A/1 1822A/1 1 018240041
1824R22A/2 1822A/2 1 018240042
1824R22A/3 1822A/3 1 018240043
1824R22A/4 1822A/4 1 018240044
1824R22A/5 1822A/5 1 018240045

1825A

Цифровая паяльная станция,
укомплектована паяльником



- Постоянная регулировка температуры от 150°C до 400°C с точностью ±1%.
- Функция памяти за запоминания выбранной температуры в момент выключения.
- Функция блокировки выбранной температуры с деактивацией клавиатуры

1825A 1 018250021

1825A/RS

Паяльник запасной для 1825A



1825A/RS 1 018250030

1825A/RS1

Жала запасные для 1825A
и 1825A/RS



1825A/RS1 1 018250031

1826

Цифровая станция для распайки,
укомплектована паяльником для распайки



- Постоянная регулировка температуры от 150°C до 400°C с точностью ±1%.
- Функция памяти за запоминания выбранной температуры в момент выключения.
- Функция блокировки выбранной температуры с деактивацией клавиатуры

1826 1 018260001

1826/RD

Паяльник запасной для 1826



1826/RD 1 018260010

1826/RP

Жала запасные для 1826 и 1826/RD



1826/RP 1 018260051

1827

паяльник газовый, регулируемый



1827 1 018270001

1827PC

жала конические запасные для 1827



1827PC/1,6 1 018270501
1827PC/3,2 1 018270502

1827PCL

жала плоские запасные для 1827



1827PCL/2,4 1 018270503

1827PFL

жала "открытое пламя" запасные для 1827



1827PFL 1 018270504

1827/K

паяльник газовый с 7-ю принадлежностями
в кейсе с мягким основанием



- Мощность: 30 Вт до 125 Вт
- температура может быть отрегулирована между 250 °C и 500 °C
- Регулятор газового потока
- Время сгорания: 15 секунд
- Содержание газа в ёмкости для безостановочной работы на 120 минут
- Прозрачная ёмкость для контроля уровня газа
- Может быть перезаправлен бутаном

1827/K 1 018270100

1830

Шприц для выпайки с антистатическим
Teflon® наконечником



1830 5 018300001

1834/70

фонарь высокой яркости LED, сделанный
из твердого анодированного алюминия, до
70 люмен

- 2xAA батарейки не включены в комплект



1834/70 1 018340010

1834/150

фонарь высокой яркости LED, сделанный
из твердого анодированного алюминия, до
150 люмен, удваивает интенсивность света

- 3xAAA батарейки не включены в комплект



1834/150 1 018340020

1834/200

фонарь высокой яркости LED, сделанный из твердого анодированного алюминия, до 200 люмен, удваивает интенсивность света, с индикатором зарядки

3xD батарейки не включены в комплект



1 018340030

1835

Фонарик с запасной лампочкой

• Батарея: 2x1.5 VR6 (не входит в комплект)



5 018350001

1838

фонарь LED с запасной лампой

литиевая полимерная батарейка



Устойчив к воде, маслам, жирам; ручка из антискользящего материала, противоударный корпус; литиевая полимерная батарея: легкая, срок непрерывной работы 8 часов, 30 яркость 100,000 - часов работы LEDs; без эффекта памяти, 100,000 - часов работы LEDs

1 018380001



1840

Лампа накаливания переносная 230В

*лампочкой не комплектуется



IP20

1840

1 018400001

1840B

Лампа накаливания переносная 230В

*лампочкой не комплектуется



IP65

1840B

1 018400020

1841

Лампа переносная люминесцентная 230В



IP55

1841

1 018410001

1841A

Лампа переносная люминесцентная 24В



IP55

1841A

1 018410010

1844/24

Удлинитель автоматический с люминесцентной переносной трубкой 24В

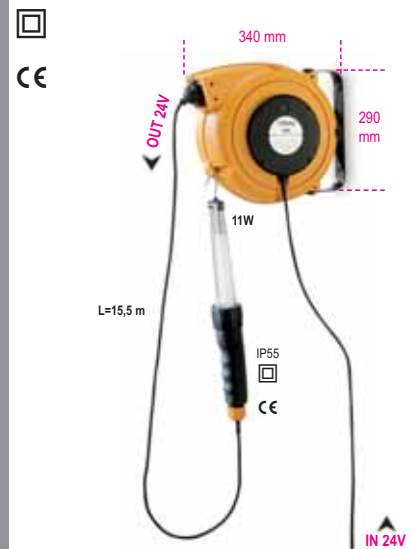

IP42

1844/24

1 018440002

1844/230

Удлинитель автоматический с трансформатором и люминесцентной переносной трубкой 24В



IP42

1844/230

1 018440004

1844RP

Лампа переносная с запасной люминесцентной трубкой для 1844/24 и 1844/230



IP55

1844RP 1 018440010

1845/24

Удлинитель автоматический с переносной лампой накаливания 24В

•лампочкой не комплектуется

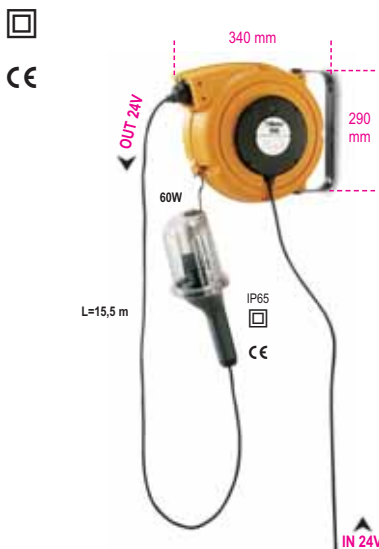

IP42

1845/24 1 018450002

1845/230

Удлинитель автоматический с трансформатором и переносной лампой накаливания 24В

•лампочкой не комплектуется

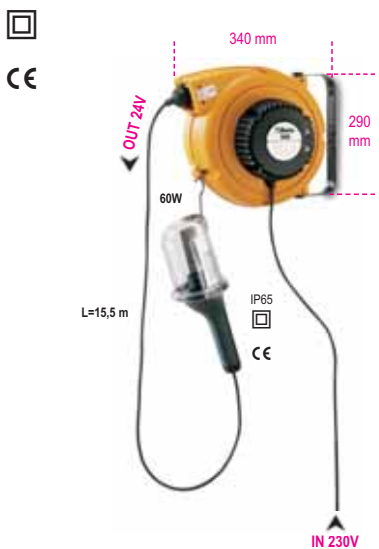

IP42

1845/230 1 018450004

1845RP/1

Лампа накаливания запасная для 1845/24 и 1845/230

•лампочкой не комплектуется



IP65

1845RP/1 1 018450021

1847

Тестер напряжения и электропроводности



IP50
EN 61243-3

ТЕХНИЧЕСКИЕ ДАННЫЕ

Диапазон напряжения: 6÷400В AC/DC
Частотный диапазон: 0÷100Гц; индикация AC с $f > 2$ Гц
Устойчивость к пиковому напряжению: 4 кВ
Входное сопротивление: ≥ 300 кΩ
Входная сила тока: $I_s < 2,5$ mA на 400В
Испытание на сплошность: < 500 кΩ
2 батарейки на 1,5 В, в комплекте

1847 1 018470001

1847K

тестер напряжения безконтактный со светодиодной лампочкой



IP50
EN 61243-3

диапазон тестирования: 110÷230В AC

1847K 1 018470101

1850B

Фен промышленный

- Поз. I 240 л/мин. 300 °C
- Поз. II 450 л/мин. 500 °C
• может использоваться при вертикальном расположении фена относительно поверхности



1850B 1 018500011

1850C

Фен промышленный

- Поз. I 150-250 л/мин 50 °C
- Поз. II 150-500 л/мин 50-650 °C

• цифровой дисплей
• кнопки разработаны для регулировки температуры и скорости потока
• может использоваться при вертикальном расположении фена относительно поверхности
• 4 предустановок



1850C 1 018500015

1850U...

Сопла для 1850B и 1850C



1850UB	1850	1	018500100
1850UB	B-C	1	018500101
1850UF	B-C	1	018500102
1850UR	C	1	018500103

Beta
Collection

1851VK

греющий пистолет для клея с 12 клеевыми стержнями

CE



1851VK 1 018510058

1860K/140A

сварочный аппарат инверторного типа, компактный и легкий для выполнения любых работ.
В комплекте с кабелями, кистью, маской и плечевым ремнем.



Регулируемый ток: 5-130A
Электропитание: 1x230V
Поглощающая сила: МАКС 3.0 KVA
Используемый коэффициент: 35 % - 130 A
60 % - 80 A
100 % - 70 A
Плавкий предохранитель: 20 A
Защита: IP23
Используйте с генераторами:
Рабочая температура: -15 / + 40 ° C (+5 / + 104 ° F)
Электроды годные к употреблению: Ø 1.5 - 3.25 mm

1860K/140A 1 018600014

1860K/160A

сварочный аппарат инверторного типа, компактный и легкий для выполнения любых работ.
В комплекте с кабелями, кистью, маской и плечевым ремнем.



Регулируемый ток: 5-155A
Электропитание: 1x230V
Поглощающая сила: МАКС 3.7 KVA
Используемый коэффициент: 35 % - 150 A
60 % - 130 A
100 % - 100 A
Плавкий предохранитель: 20 A
Защита: IP21
Используйте с генераторами:
Рабочая температура: -15 / + 40 ° C (+5 / + 104 ° F)
Электроды годные к употреблению: Ø 1.5 - 4 mm

1860K/160A 1 018600016

1860R/C

кабели и зажимы для инвертора 1860 КБ

1860R/C 1 018600501

1901

Удлинитель автоматический для сжатого воздуха или холодной воды, корпус из противоударного пластика
• Максимальное давление: 126бар

CE



1901 1 019010001

1910

Удлинитель автоматический для сжатого воздуха или холодной воды, алюминиевый корпус
• Максимальное давление: 126бар

CE



1910 1 019100001

1915B

Шланг спиральный полиуретановый, длина до 9м, 95 Shore

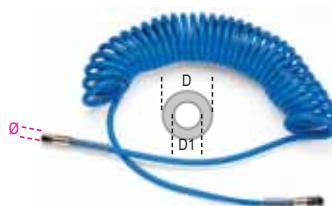

D1xD mm	Ø GAS BSP	1	019150011
6,5x10	1/4"	1	019150012
8x12	1/4"	1	019150013
11x16	3/8"	1	019150013

1915C

Шланг спиральный полиуретановый, длина до 12м, 95 Shore

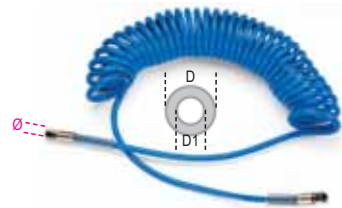

D1xD mm	Ø GAS BSP	1	019150014
6,5x10	1/4"	1	019150015
8x12	1/4"	1	019150016
11x16	3/8"	1	019150016

1915D

Шланг армированный полиуретановый, длина 9м, 95 Shore



D1xD mm	Ø GAS BSP	1	019150017
8x12	1/4"	1	019150018
11x16	3/8"	1	019150018

1915E

Шланг армированный полиуретановый, длина 12м, 95 Shore



D1xD mm	Ø GAS BSP	1	019150019
8x12	1/4"	1	019150020
11x16	3/8"	1	019150020

1916I

Штуцеры, итальянский тип, никелированная медь, наружная резьба BSP



Ø GAS BSP	5	019160001
1/4"	5	019160002
3/8"	5	019160002

1916G

Штуцеры, европейский тип, оцинкованная сталь, наружная резьба BSPT



Ø GAS		
BSPT		
1/4"	5	019160005
3/8"	5	019160010

1917M

Соединения быстросъемные, никелированная латунь, муфта из ударопрочной резины, наружная резьба BSP



Ø GAS		
BSP		
1/4"	5	019170001
3/8"	5	019170003

1917F

Соединения быстросъемные, никелированная латунь, муфта из ударопрочной резины, внутренняя резьба BSP



Ø GAS		
BSP		
1/4"	5	019170005
3/8"	5	019170010

1918

Очки защитные, оправка - PVC, стекло - поликарбонат

CE



EN 166

1918	5	019180001
------	---	-----------

1918C

Наушники защитные, PVC

• Защита от шума 15,4 дБ при 63 Гц до 37 дБ при 8000 Гц.

CE



EN 352-1

1918C	2	019180002
-------	---	-----------

1918M

Респиратор

CE



EN 149FFP1

1918M	20	019180003
-------	----	-----------

1919FE1/4

Лубрикатор

Ø 1/4"



Ø 1/4"
GAS
BSPT
150
mm

1/4" GAS BSPT

1/8" GAS BSPT

Вход/выход воздуха
 Резьба манометра
 Макс. пропускная способность
 Максимальное давление
 Рабочее давление
 Рабочая температура
 Производительность фильтра
 Ёмкость колбы

g		
700	1	019190200

1919RB-FE1/4

Комплект запасных колб для 1919FE1/4



1919RB-FE1/4	1	019190210
--------------	---	-----------

1919RF-FE1/4

Фильтр запасной для 1919FE1/4



1919RF-FE1/4	1	019190230
--------------	---	-----------

1919RM-FE1/4

Манометр запасной для 1919FE1/5



Ø 1/8"
GAS
BSPT

1919RM-FE1/4	1	019190220
--------------	---	-----------

1919F1/4

Лубрикатор

Ø 1/4"



Ø 1/4"
GAS
BSPT
220
mm

Ø 1/4"
-GAS
BSPT

Вход/выход воздуха
 Макс. пропускная способность
 Максимальное давление
 Рабочее давление
 Рабочая температура
 Производительность фильтра
 Ёмкость колбы
 Ёмкость колбы

1/4" GAS BSPT

1000 л/мин

9,5 бар

0,5 - 8,5 бар

5 - 60 °C

5 микрон

60мл воздух/ 90мл масло

150мл воздух / 250мл масло

kg		
1,3	1	019190250

Beta

1919F3/8

Лубрикатор



Вход/выход воздуха 3/8" GAS BSPT
 Макс. пропускная способность 1350 л/мин
 Максимальное давление 9,5 бар
 Рабочее давление 0,5 - 8,5 бар
 Рабочая температура 5 - 60 °C
 Производительность фильтра 5 микрон
 Ёмкость колбы 60мл воздух/ 90мл масло

1,3 kg 1 019190350

1919F1/2

Лубрикатор



Вход/выход воздуха 1/2" GAS BSPT
 Макс. пропускная способность 2500 л/мин
 Максимальное давление 9,5 бар
 Рабочее давление 0,5 - 8,5 бар
 Рабочая температура 5 - 60 °C
 Производительность фильтра 5 микрон
 Ёмкость колбы 60мл воздух/ 90мл масло

1,3 kg 1 019190450

1919RB-F

Комплект запасных колб для 1919F - 1/4", 3/8" и 1/2"



1919RB-F 1 019190510

1919RF-F

Фильтр запасной для 1919F - 1/4", 3/8" и 1/2"



1919RF-F 1 019190530

1919RM-F

Манометр запасной для 1919F - 1/4", 3/8" и 1/2"



1919RM-F 1 019190520

1919ML

Мини-смазчик



1/4" 1 019190030
 3/8" 1 019190032

1919SC

Мини-водоотделитель



1/4" 1 019190035

1919L

Масло для пневмоинструмента ISO 32

Плотность при 20°C 875 кг/м³
 Вязкость при 40°C 32 сСт
 Воспламеняемость COC 210°C
 Точка замерзания -33°C



500 cc 5 019190050

1920C

Трещотка пневматическая реверсивная

3/8"

CE



Холостые обороты 250 об./мин
 Максимальный момент 34 Нм
 Рабочее давление 6,2 бар
 Расход воздуха 70 л/мин
 Ø Размер шланга 6 мм
 Диаметр резьбы CI 8.8 M7 ● 11 мм
 Диаметр резьбы CI 12.9 M6 ● 10 мм

3/8 520 g 1 019200002

1920CR

Ремкомплект для 1923C

1920CR 1 019200012



1920L

Трещотка пневматическая реверсивная

3/8"

CE



260 mm

Холостые обороты	160 об./мин
Максимальный момент	67 Нм
Рабочее давление	6,2 бар
Расход воздуха	135 л/мин
Ø Размер шланга	6 мм
Диаметр резьбы	CI 8.8 M10 ● 16 мм
Диаметр резьбы	CI 12.9 M8 ● 13 мм

■	kg	1	019200005
3/8	1,2		

1920LR

Ремкомплект для 1920L и 1922

1920LR	1	019200015
--------	---	-----------

1922

Трещотка пневматическая реверсивная

1/2"

CE



260 mm

Холостые обороты	161 об./мин
Максимальный момент	67 Нм
Рабочее давление	6,2 бар
Расход воздуха	135 л/мин
Ø Размер шланга	6 мм
Диаметр резьбы	CI 8.8 M10 ● 16 мм
Диаметр резьбы	CI 12.9 M8 ● 13 мм

■	kg	1	019220001
1/2	1,25		

1920LR

Ремкомплект для 1920L и 1922

1920LR	1	019200015
--------	---	-----------

1922I

Трещотка ударная пневматическая реверсивная

1/2"

CE



299 mm

Холостые обороты	350 об./мин
Максимальный момент	90 Нм
Рабочее давление	6,2 бар
Расход воздуха	170 л/мин
Ø Размер шланга	8 мм
Диаметр резьбы	CI 8.8 M10 ● 16 мм
Диаметр резьбы	CI 12.9 M8 ● 13 мм

■	kg	1	019220005
1/2	1,54		

1922IR

Ремкомплект для 1922I

1922IR	1	019220015
--------	---	-----------

1923C

Трещотка пневматическая реверсивная

1/4"

CE



170 mm

Холостые обороты	250 об./мин
Максимальный момент	34 Нм
Рабочее давление	6,2 бар
Расход воздуха	70 л/мин
Ø Размер шланга	6 мм
Диаметр резьбы	CI 8.8 M7 ● 11 мм
Диаметр резьбы	CI 12.9 M6 ● 10 мм

■	g	1	019230002
1/4	520		

1920CR

Ремкомплект для 1923C

1920CR	1	019200012
--------	---	-----------

1923SA

Трещотка ударная, с пониженным уровнем шума

3/8"

CE



300 mm

Холостые обороты	180 об./мин
Максимальный момент	90 Нм
Рабочее давление	6,2 бар
Расход воздуха	170 л/мин
Ø Размер шланга	8 мм
Диаметр резьбы	CI 8.8 M10 ● 16 мм
Диаметр резьбы	CI 12.9 M8 ● 13 мм

■	kg	1	019230030
3/8	1,3		

1923SAR

Ремкомплект для 1923SA и 1923SB

1923SAR	1	019230035
---------	---	-----------

1923SB

Трещотка ударная, с пониженным уровнем шума

1/2"

CE



300 mm

Холостые обороты	180 об./мин
Максимальный момент	90 Нм
Рабочее давление	6,2 бар
Расход воздуха	170 л/мин
Ø Размер шланга	8 мм
Диаметр резьбы	CI 8.8 M10 ● 16 мм
Диаметр резьбы	CI 12.9 M8 ● 13 мм

■	kg	1	019230040
1/2	1,3		

1923SAR

Ремкомплект для 1923SA и 1923SB

1923SAR	1	019230035
---------	---	-----------

1924CD

Гайковерт реверсивный ударный, сделанный из композитного материала
• Импульсный механизм с двойным молотком



Свободная скорость 10000 об/мин
Максимальная пара 410 Нм
Рабочая пара 250 Нм
Подвод воздуха 1/4" GAS
Рабочее давление 6,2 бар
Средний расход воздуха 79 л/мин
Ø внутр. воздушной трубы 8 мм
Размер винта/гайки CI 8.8 M16 ● 24 мм
Размер винта/гайки CI 12.9 M14 ● 21 мм

3/8 kg 1,25 1 019240007

1928CD

Гайковерт реверсивный ударный, сделанный из композитного материала
• Импульсный механизм с двойным молотком



Свободная скорость 4500 об/мин
Максимальная пара 1800 Нм
Рабочая пара 1290 Нм
Подвод воздуха 3/8" GAS
Рабочее давление 6,2 бар
Средний расход воздуха 215 л/мин
Ø внутр. воздушной трубы 10 мм
Размер винта/гайки CI 8.8 M27 ● 41 мм
Размер винта/гайки CI 12.9 M22 ● 34 мм

3/4 kg 3,5 1 019280007

1930NCD

реверсивный гайковерт, сделанный из композитного материала
• Двойной ударный механизм

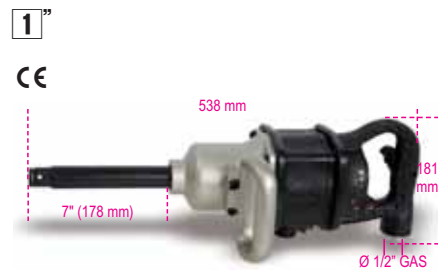

свободная скорость 4000 об/мин
максимальный момент 2445 Нм
Рабочее давление 6,2 бар
Расход воздуха 410 л/мин
внутренний Ø диаметр шланга 13 мм
Диаметр резьбы CI 8.8 M36 ● 55 мм
Диаметр резьбы CI 12.9 M30 ● 46 мм

1 kg 8,75 1 019300027

1927CD

Гайковерт реверсивный ударный, сделанный из композитного материала
• Импульсный механизм с двойным молотком



Свободная скорость 7000 об/мин
Максимальная пара 1020 Нм
Рабочая пара 610 Нм
Подвод воздуха 1/4" GAS
Рабочее давление 6,2 бар
Средний расход воздуха 130 л/мин
Ø внутр. воздушной трубы 8 мм
Размер винта/гайки CI 8.8 M22 ● 34 мм
Размер винта/гайки CI 12.9 M18 ● 27 мм

1/2 kg 1,9 1 019270007

1930CD

реверсивный гайковерт, сделанный из композитного материала
• Двойной ударный механизм



свободная скорость 4000 об/мин
максимальный момент 2445 Нм
Рабочее давление 6,2 бар
Расход воздуха 410 л/мин
внутренний Ø диаметр шланга 13 мм
Диаметр резьбы CI 8.8 M36 ● 55 мм
Диаметр резьбы CI 12.9 M30 ● 46 мм

1 kg 7,1 1 019300022

1930HCD

реверсивный гайковерт, сделанный из композитного материала
• Двойной ударный механизм



свободная скорость 4000 об/мин
максимальный момент 2711 Нм
Рабочее давление 6,2 бар
Расход воздуха 460 л/мин
внутренний Ø диаметр шланга 13 мм
Диаметр резьбы CI 8.8 M39 ● 60 мм
Диаметр резьбы CI 12.9 M33 ● 50 мм

1 kg 10,2 1 019300028

1927KP

Гайковерт реверсивный ударный в наборе с 4-я удлиненными ударными головками

• Импульсный механизм с двойным молотком

12"

CE



720L 17-19-21-22 mm

Свободная скорость	8000 об/мин
Максимальная пара	540 Нм
Подвод воздуха	1/4" GAS
Рабочее давление	6,2 бар
Средний расход воздуха	300 л/мин
Ø внутр. воздушной трубы	8 мм
Размер винта/гайки	Cl 8.8 M16●24 мм
Размер винта/гайки	Cl 12.9 M14●21 мм
Вес пускателя	2,7 кг

1/2"	4,5 кг
------	--------

1	019270100
---	-----------

1928KP

Гайковерт реверсивный ударный в наборе с 4-я удлиненными ударными головками

• Импульсный механизм "Pin Clutch"

3/4"

CE



728L 27-30-32-36 mm

Свободная скорость	5000 об/мин
Максимальная пара	1360 Нм
Подвод воздуха	3/8" GAS
Рабочее давление	6,2 бар
Средний расход воздуха	380 л/мин
Ø внутр. воздушной трубы	10 мм
Размер винта/гайки	Cl 8.8 M24●36 мм
Размер винта/гайки	Cl 12.9 M22●34 мм
Вес пускателя	5,1 кг

3/4"	7,0 кг
------	--------

1	019280100
---	-----------

1924

Гайковерт пневматический ударный реверсивный

• Ударный механизм "Rocking Dog"

3/8"

CE



Холостые обороты	10000 об./мин
Максимальный момент	103 Нм
Рабочее давление	6,2 бар
Расход воздуха	175 л/мин
Ø Размер шланга	8 мм
Диаметр резьбы	Cl 8.8 M10●16 мм
Диаметр резьбы	Cl 12.9 M8●13 мм

3/8"	1,25 кг
------	---------

1	019240001
---	-----------

1924R

Ремкомплект для 1924

1924R

1	019240010
---	-----------

1926S

Гайковерт пневматический, с пониженным уровнем шума

• Ударный механизм "Pin Clutch"

12"

CE



Холостые обороты	8000 об./мин
Максимальный момент	575 Нм
Рабочее давление	6,2 бар
Расход воздуха	320 л/мин
Ø Размер шланга	10 мм
Диаметр резьбы	Cl 8.8 M22●34 мм
Диаметр резьбы	Cl 12.9 M18●27 мм

1/2"	2,3 кг
------	--------

1	019260008
---	-----------

1926SR

Ремкомплект для 1926S

1926SR

1	019260018
---	-----------

1924S

Гайковерт пневматический, с пониженным уровнем шума

• Двойной ударный механизм

3/8"

CE



Холостые обороты	10000 об./мин
Максимальный момент	280 Нм
Рабочее давление	6,2 бар
Расход воздуха	250 л/мин
Ø Размер шланга	8 мм
Диаметр резьбы	Cl 8.8 M16●24 мм
Диаметр резьбы	Cl 12.9 M14●21 мм

3/8"	1,6 кг
------	--------

1	019240005
---	-----------

1924SR

Ремкомплект для 1924S

1924SR

1	019240015
---	-----------

1926SD

Гайковерт пневматический, с пониженным уровнем шума

• Двойной ударный механизм

12"

CE



Холостые обороты	7000 об./мин
Максимальный момент	610 Нм
Рабочее давление	6,2 бар
Расход воздуха	300 л/мин
Ø Размер шланга	10 мм
Диаметр резьбы	Cl 8.8 M22●34 мм
Диаметр резьбы	Cl 12.9 M18●27 мм

1/2"	2,6 кг
------	--------

1	019260009
---	-----------

1926SDR

Ремкомплект для 1926SD

1926SDR

1	019260019
---	-----------

1927A

реверсивный ударный гайковерт

- Ударный механизм "Pin Clutch"



кол-во оборотов 7000 rpm
 Max. Момент 610 Nm
 Рабочее давление 6,2 bar
 Средний расход воздуха 300 л/мин
 внутренний Ø диаметр шланга 10 мм
 Диаметр резьбы CI 8.8 M22●34 мм
 Диаметр резьбы CI 12.9 M18●27 мм

1/2 2,7 1 019270002

1928ND

Гайковерт пневматический ударный

реверсивный

- Двойной ударный механизм



Холостые обороты 5000 об./мин
 Максимальный момент 1100 Nm
 Рабочее давление 6,2 бар
 Расход воздуха 380 л/мин
 Ø Размер шланга 10 мм
 Диаметр резьбы CI 8.8 M27●41 мм
 Диаметр резьбы CI 12.9 M22●34 мм

3/4 4,45 1 019280002

1928NDR

Ремкомплект для 1928ND

1928NDR 1 019280012

1930PA

Гайковерт пневматический ударный

реверсивный

- Двойной ударный механизм



Холостые обороты 3500 об./мин
 Максимальный момент 2445 Nm
 Рабочее давление 6,2 бар
 Расход воздуха 410 л/мин
 Ø Размер шланга 13 мм
 Диаметр резьбы CI 8.8 M36●55 мм
 Диаметр резьбы CI 12.9 M30●46 мм

1 9,6 1 019300032

1927D

Гайковерт пневматический ударный

реверсивный

- Двойной ударный механизм



Холостые обороты 9000 об./мин
 Максимальный момент 610 Nm
 Рабочее давление 6,2 бар
 Расход воздуха 380 л/мин
 Ø Размер шланга 10 мм
 Диаметр резьбы CI 8.8 M22●34 мм
 Диаметр резьбы CI 12.9 M18●27 мм

1/2 2,65 1 019270003

1928S

Гайковерт пневматический ударный,

с пониженным уровнем шума

- Двойной ударный механизм



Холостые обороты 4200 об./мин
 Максимальный момент 1195 Nm
 Рабочее давление 6,2 бар
 Расход воздуха 400 л/мин
 Ø Размер шланга 10 мм
 Диаметр резьбы CI 8.8 M27●41 мм
 Диаметр резьбы CI 12.9 M22●34 мм

3/4 5,7 1 019280008

1930ND

Гайковерт пневматический ударный

реверсивный

- Двойной ударный механизм

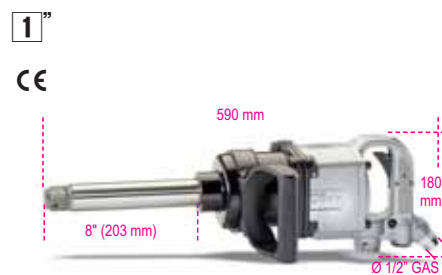

Холостые обороты 3800 об./мин
 Максимальный момент 2500 Nm
 Рабочее давление 6,2 бар
 Расход воздуха 400 л/мин
 Ø Размер шланга 13 мм
 Диаметр резьбы CI 8.8 M36●55 мм
 Диаметр резьбы CI 12.9 M30●46 мм

1 14 1 019300008

1927DR

Ремкомплект для 1927D

1927DR 1 019270013

1928SR

Ремкомплект для 1928S

1928SR 1 019280018

1930NDR

Ремкомплект для 1930ND

1930NDR 1 019300018

1930DL

Гайковерт пневматический ударный реверсивный

• Двойной ударный механизм

1"

CE

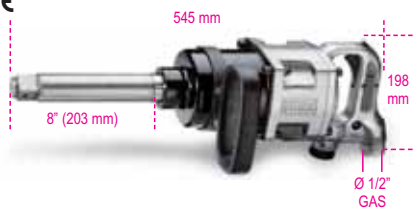

Холостые обороты	4200 об/мин
Максимальный момент	2445 Нм
Рабочее давление	6,2 бар
Расход воздуха	560 л/мин
Ø Размер шланга	13 мм
Диаметр резьбы	CI 8.8 M36 ● 55 мм
Диаметр резьбы	CI 12.9 M30 ● 46 мм

kg	10,5	1	019300007
----	------	---	-----------

1930DLR

Ремкомплект для 1930DL

1930DLR	1	019300017
---------	---	-----------

1932A

Дрель пневматическая нереверсивная

CE

CE



Размер патрона	1,5+10 мм
Резьба шпинделя	3/8" - 24UNF
Холостые обороты	2200 об./мин
Мощность	0,44 кВт
Рабочее давление	6,2 бар
Расход воздуха	250 л/мин
Ø Диаметр шланга	8 мм

kg	1,06	1	019320001
----	------	---	-----------

1932AR

Ремкомплект для 1932A

1932AR	1	019320021
--------	---	-----------

1932B

Дрель пневматическая реверсивная

CE

CE



Размер патрона	1+10 мм
Резьба шпинделя	3/8" - 24UNF
Холостые обороты	1200 об./мин
Мощность	0,44 кВт
Рабочее давление	6,2 бар
Расход воздуха	250 л/мин
Ø Диаметр шланга	8 мм

kg	1,26	1	019320005
----	------	---	-----------

1932BR

Ремкомплект для 1932B

1932BR	1	019320025
--------	---	-----------

1932AN

Дрель пневматическая реверсивная

CE

CE



Размер патрона	1,5+10 мм
Резьба шпинделя	3/8" - 24UNF
Холостые обороты	1800 об./мин
Мощность	0,44 кВт
Рабочее давление	6,2 бар
Расход воздуха	250 л/мин
Ø Диаметр шланга	8 мм

kg	1,12	1	019320007
----	------	---	-----------

1932ANR

Ремкомплект для 1932AN

1932ANR	1	019320027
---------	---	-----------

1932I

Дрель пневматическая нереверсивная

CE

CE



Размер патрона	1,5+13 мм
Резьба шпинделя	1/2" - 20UNC
Холостые обороты	500 об./мин
Мощность	0,44 кВт
Рабочее давление	6,2 бар
Расход воздуха	250 л/мин
Ø Диаметр шланга	8 мм

kg	1,79	1	019320010
----	------	---	-----------

1932IR

Ремкомплект для 1932I

1932IR	1	019320030
--------	---	-----------

1932RS

Дрель пневматическая реверсивная

CE

CE



Размер патрона	1,5+13 мм
Резьба шпинделя	1/2" - 20UNC
Холостые обороты	500 об./мин
Мощность	0,55 кВт
Рабочее давление	6,2 бар
Расход воздуха	260 л/мин
Ø Диаметр шланга	8 мм

kg	1,84	1	019320013
----	------	---	-----------

1932RSR

Ремкомплект для 1932RS

1932RSR	1	019320033
---------	---	-----------

1932S

Дрель пневматическая реверсивная



Размер патрона 1±10 мм
 Резьба шпинделя 3/8" - 24UNF
 Холостые обороты 1500 об/мин
 Мощность 0,44 кВт
 Рабочее давление 6,2 бар
 Расход воздуха 250 л/мин
 Ø Диаметр шланга 8 мм

kg 1,1
 1 019320002

1932SR

Ремкомплект для 1932SR

1 019320022

1934

Машинка пневматическая
прямошлифовальная



Диаметр цанги 6 мм
 Холостые обороты 22000 об/мин
 Мощность 0,44 кВт
 Рабочее давление 6,2 бар
 Расход воздуха 340 л/мин
 Ø Диаметр шланга 8 мм

g 620
 1 019340001

1934R

Ремкомплект для 1934

1 019340031

1934S

Машинка пневматическая
прямошлифовальная,
с пониженным уровнем шума



Диаметр цанги 3/6 мм
 Холостые обороты 22000 об/мин
 Мощность 0,44 кВт
 Рабочее давление 6,2 бар
 Расход воздуха 340 л/мин
 Ø Диаметр шланга 8 мм

g 660
 1 019340002

1934SR

Ремкомплект для 1934S

1 019340032

1934I

Машинка пневматическая
прямошлифовальная



Диаметр цанги 6 мм
 Холостые обороты 18000 об/мин
 Мощность 0,66 кВт
 Рабочее давление 6,2 бар
 Расход воздуха 350 л/мин
 Ø Диаметр шланга 8 мм

g 710
 1 019340005

1934IR

Ремкомплект для 1934I

1 019340035

1934L

Машинка пневматическая
прямошлифовальная, удлиненная



Диаметр цанги 6 мм
 Холостые обороты 24000 об/мин
 Мощность 0,22 кВт
 Рабочее давление 6,2 бар
 Расход воздуха 340 л/мин
 Ø Диаметр шланга 8 мм

g 550
 1 019340015

1934LR

Ремкомплект для 1934L

1 019340040

1934AN

Машинка пневматическая
углошлифовальная



Диаметр цанги 6 мм
 Холостые обороты 20000 об/мин
 Мощность 0,22 кВт
 Рабочее давление 6,2 бар
 Расход воздуха 250 л/мин
 Ø Диаметр шланга 8 мм

g 500
 1 019340020

1934ANR

Ремкомплект для 1934AN

1 019340045

1934AV

Машинка пневматическая шлифовальная



Диаметр диска 75÷125 мм
 Холостые обороты 16000 об/мин
 Мощность 0,44 кВт
 Рабочее давление 6,2 бар
 Расход воздуха 310 л/мин
 Ø Диаметр шланга 8 мм

kg 1,19
 1 019340025

1934AVR

Ремкомплект для 1934AV

1934AVR 1 019340050

1935A

Шурупверт пневматический реверсивный прямой



Холостые обороты 800 об/мин
 Амплитуда крутящего момента 4-12 Нм
 Рабочее давление 6,2 бар
 Расход воздуха 370 л/мин
 Диаметр шланга 8 мм
 Диаметр винта 5-8 М
 Посадка ● 1/4"

kg 1,2
 1 019350010

1935AR

Ремкомплект для 1935A

1935AR 1 019350050

1935B

Шурупверт пневматический реверсивный прямой



Холостые обороты 1800 об/мин
 Амплитуда крутящего момента 2-8 Нм
 Рабочее давление 6,2 бар
 Расход воздуха 370 л/мин
 Диаметр шланга 8 мм
 Диаметр винта 3-6 М
 Посадка ● 1/4"

kg 1,06
 1 019350015

1935BR

Ремкомплект для 1935B

1935BR 1 019350055

1935C

Шурупверт пневматический реверсивный, pistolного типа



Холостые обороты 800 об/мин
 Амплитуда крутящего момента 4-12 Нм
 Рабочее давление 6,2 бар
 Расход воздуха 370 л/мин
 Диаметр шланга 8 мм
 Диаметр винта 5-8 М
 Расход воздуха ● 1/4"

kg 1,24
 1 019350020

1935CR

Ремкомплект для 1935C

1935CR 1 019350060

1935D

Шурупверт пневматический реверсивный pistolного типа



Холостые обороты 1800 об/мин
 Амплитуда крутящего момента 2-8 Нм
 Рабочее давление 6,2 бар
 Расход воздуха 370 л/мин
 Диаметр шланга 8 мм
 Диаметр винта 3-6 М
 Расход воздуха ● 1/4"

kg 1,09
 1 019350025

1935DR

Ремкомплект для 1935D

1935DR 1 019350065

1936/5

Машинка пневматическая углошлифовальная



Диаметр диска 125 мм
 Резьба шпинделя M14
 Холостые обороты 12000 об/мин
 Мощность 0,7 кВт
 Рабочее давление 6,2 бар
 Расход воздуха 380 л/мин
 Диаметр шланга 10 мм

kg 1,98
 1 019360005

1936/5R

Ремкомплект для 1936/5

1936/5R 1 019360015

1936/7

Машинка пневматическая углошлифовальная



Диаметр диска 178 мм
 Резьба шпинделя 5/8" - 11UNC
 Холостые обороты 7000 об/мин
 Мощность 1,4 кВт
 Рабочее давление 6,2 бар
 Расход воздуха 500 л/мин
 Диаметр шланга 13 мм

kg 3,4
 1 019360007

1936/7R

Ремкомплект для 1936/7

1936/7R 1 019360017

1938/7

Машинка пневматическая полировальная



Диаметр диска 178 мм
 Резьба шпинделя 5/8" - 11UNC
 Холостые обороты 4500 об/мин
 Мощность 0,6 кВт
 Рабочее давление 6,2 бар
 Расход воздуха 350 л/мин
 Диаметр шланга 10 мм

kg 2,62
 1 019380007

1938/7R

Ремкомплект для 1938/7

1938/7R 1 019380017

1938RP

Тарелка запасная для 1938/7



1938RP 5 019380010

1940

Пневмомолоток



Посадка зубила 11 мм
 Размер патрона 19 мм
 Длина хода 67 мм
 Количество ударов / мин 3500
 Рабочее давление 6,2 бар
 Расход воздуха 240 л/мин
 Диаметр шланга 8 мм

kg 1,92
 1 019400001

1940R

Ремкомплект для 1940

1940R 1 019400101

1940MT

Запасная стопорная пружина для 1940



1940MT 5 019400110

1940HD

Пневмомолоток



Посадка зубила 11 мм
 Размер патрона 19 мм
 Длина хода 58 мм
 Количество ударов / мин 3000
 Рабочее давление 6,2 бар
 Расход воздуха 280 л/мин
 Диаметр шланга 8 мм

kg 1,86
 1 019400002

1940HDR

Ремкомплект для 1940HD

1940HDR 1 019400102

1940MT/HD

Запасная стопорная пружина для 1940HD



1940MT/HD 5 019400111

1940S...

Зубила для молотка 1940 и 1940HD



1940SN 5 019400020
 1940ST 5 019400021
 1940SD 5 019400022
 1940SPS 5 019400023
 1940SDT 5 019400024

1940/S5

Комплект из 5 зубил для 1940 и 1940HD



1940/S5

1 019400030

1942

Пила пневматическая

CE



Количество ходов / мин	5000
Длина хода	10 мм
Рабочее давление	6,2 бар
Расход воздуха	200 л/мин
Диаметр шланга	6 мм

kg
1,92

1 019420001

1942R

Ремкомплект для 1942

1942R

1 019420010

1942S

Пила пневматическая
с пониженным уровнем шума

CE



Количество ходов / мин	9000
Длина хода	10 мм
Рабочее давление	6,2 бар
Расход воздуха	110 л/мин
Диаметр шланга	8 мм

g
700

1 019420002

1942SR

Ремкомплект для 1942S

1942SR

1 019420012

1942LR

Полотна биметаллические, 32 зуба
для 1942



1942LR

5 019420032

1944

Штробник пневматический

CE



Ø Размер иглы	3 мм
Длина хода	33 мм
Количество ходов / мин	3000
Рабочее давление	6,2 бар
Расход воздуха	160 л/мин
Диаметр шланга	8 мм

kg

2,63

1 019440001

1944R

Ремкомплект для 1944

1944R

1 019440010

1944AR

Комплект из 19 игл для 1944



1944AR

1 019440005



1946

Заклепочник пневматический

- Поставляется со сменными наконечниками, 2.4-3.2-4.0-4.8мм



Тяговое усилие	8000 Н
Длина хода	14 мм
Рабочее давление	6,2 бар
Расход воздуха	1,2 л/цикл
Диаметр шланга	6 мм
Максимальный размер заклепки	Ø 4,8 мм алюминий

kg 1,51 1 019460001

1946R

Ремкомплект для 1946

1946R 1 019460010

1946A

Заклепочник пневматический с системой автовтягивания

- Поставляется со сменными наконечниками, 2.4-3.2-4.0-4.8мм



Тяговое усилие	8300 Н
Длина хода	14 мм
Рабочее давление	6,2 бар
Расход воздуха	1,3 л/цикл
Диаметр шланга	8 мм
Максимальный размер заклепки	Ø 4,8 мм алюминий

kg 1,83 1 019460005

1946AR

Ремкомплект для 1946A

1946AR 1 019460015

1946B

Заклепочник пневматический

- Предназначен для длинных заклепок 4.8 - 5.6 - 6.4мм, в комплекте сменные наконечники для длинных заклепок 2.4 - 3.2 - 4.0мм



Тяговое усилие	12000 Н
Длина хода	16 мм
Рабочее давление	6,2 бар
Расход воздуха	1,6 л/цикл
Диаметр шланга	10 мм
Максимальный размер заклепки	Ø 6,4 мм сталь

kg 2,05 1 019460007

1946BR

Ремкомплект для 1946B

1946BR 1 019460017

1948

Машинка пневматическая гравировальная



Рабочее давление	6,2 бар
Расход воздуха	50 л/мин

g 150 1 019480001

1948R

Ремкомплект для 1948

1948R 1 019480010

1948PR

Наконечник запасной для 1948



1948PR 1 019480005

1949GP

Манометр автомобильный, ударопрочный корпус



1949GP 1 019490010

1949R/NIP

Резьбовое соединение 1/4" GAS для 1949GP



1949R/NIP 1 019490113

Beta

1995MQ/T

Мат изоляционный

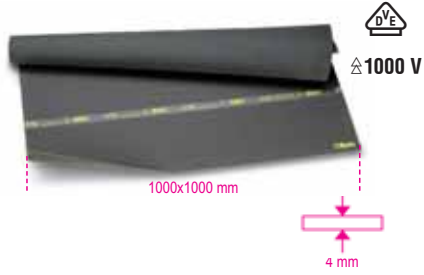

VDE 680/Part.1

1995MQ/T

1 019950030

1995MQ/G1 - G2

Перчатки диэлектрические



EN 60903

	Gr.		
1995MQ/G1	9	1	019950010
1995MQ/G2	10	1	019950013

1995NS-N

изоляция лента, черная



L	m		
25		10	019950301

2005PA/D

пустая сумка для инструментов из нейлона, с ремнем



2005PA/D

1 020050000

2005PA/S

пустая сумка для инструментов из нейлона, с ремнем



2005PA/S

1 020050020

2007PM

чехол для молотка из нейлона



2007PM

2 020070000

2008CR

ремень регулируемый нейлоновый



2008CR

2 020080000

2009N/BV

сумка ремонтника пустая кожаная



mm
530x190x210

1 020090200

2009I/1

сумка сантехника с набором инструментов



2009I/1
(2009N/BV+5980I/1)

1 020090021

Beta Collection



Freestyle



Freestyle sport



Classic



Racing



Work



Sales support



Junior



Golf collection

2011/BV

сумка для электриков, пустая, сделанная из синтетического материала с краями ABS и со сменной панелью инструментов



mm
570x260x370 1 020110200

2011E

сумки с наборами инструментов для электротехнического обслуживания



2011E/1A 1 020110170

(2011/BV+5980E/1A)

2011E/2A 1 020110180

(2011/BV+5980E/2A)

2014N/VV

синтетическая сумка для инструмента с тремя отделениями, вставками нейлона и сменными панелями инструмента, пустая



mm
440x370x170 1 020140200

2014N/U5

сумка с набором 49 инструментов для универсального использования



2014N/U5 1 020140190
(2014N/VV+5915U5)

2029/VV

кейс для инструментов из толстого противоударного пластика с алюминиевыми краями с двойными стенками



mm
490x230x380 1 020290000

2029E

кейс с набором инструментов для электроники и электротехники



2029E/2A 1 020290110
(2029/VV+5980E/2A)

2029E/6 1 020290115
(2029/VV+5980E/6)

2029/RT

универсальный плечевой ремень для сумок и кейсов



2029/RT 1 020290900

2031/VV

чемодан для инструментов из АБС-пластика, толщина 2,5 мм, с алюминиевым профилем Anticorodal пустой



mm
440x350x200 1 020310010

2031E

кейс с набором инструментов для электроники



2031E/6 1 020310051
(2031/VV+5980E/6)

2031E/7 1 020310050
(2031/VV+5980E/7)



2031MQ/1

кейс из АБС-пластика для 44 отдельных инструментов



2031MQ/1 1 020310150
(2031/VV+5980MQ/1)

2032/VV

чемодан для инструментов пластиковый с алюминиевым профилем, пустой



mm 450x390x170 1 020320010

2032E

кейс с набором инструментов для электроники и электротехники



2032E/1A 1 020320071
(2032/VV+5980E/1A)
2032E/7 1 020320061
(2032/VV+5980E/7)

2033N/VV

чемодан для инструментов пустой, алюминиевый, с боковыми частями из АБС-пластика



mm 500x380x200 1 020330200

2033E

кейс с набором инструментов для электроники и электротехники



2033E/2A 1 020330060
(2033N/VV+5980E/2A)
2033E/6 1 020330040
(2033N/VV+5980E/6)

2034/VV

кейс для инструментов, пустой, сделанный из алюминия



mm 470x380x170 1 020340200



2034

кейсы с наборами инструментов для электротехнического обслуживания и универсального использования



2034E/1A 1 020340040
(2034/VV+5980E/1A)

2034/U5 1 020340060
(2034/VV+5915U5)

2036/TV

кейс-тележка для инструментов, пустой из полипропилена с алюминиевыми краями, двойная конструкция стенки выдвигающаяся ручка и колёсики на подшипниках



mm
490x260x380 1 020360000

2036E

кейс с набором инструментов для электроники и электротехники



2036E/2A 1 020360022
(2036/TV+5980E/2A)

2036E/6 1 020360026
(2036/TV+5980E/6)

2040UC

кейс "Utility Case" с набором из 33 инструментов из противоударного пластика



2040UC 1 020400020

- 55 6x7-8x9-10x11-12x13-14x15-16x17 mm
- 96/SP9 \varnothing 1,5-2-2,5-3-4-5-6-8-10 mm
- 110 200 mm
- 1048 240 mm
- 1128BM 145 mm
- 1150 180 mm
- 1166 160 mm
- 1270 \bullet 3x75-3,5x100-4x125-5,5x150-6,5x150 mm
- 1272 \bullet PH0x60-PH1x80-PH2x100 mm
- 1370 300 g
- 1692B/3 3 m
- 1727M 315 mm
- 1728BM 300 mm
- 1770 140 mm

\equiv 405x365x80 mm - \updownarrow 4,5 kg

2050M

кейс противоударный с 27 инструментами для мореплавания



2050M 1 020500011

- 34 150 mm
- 55 8x9-10x11-12x13-14x15-16x17 18x19 mm
- 55AS 3/8x7/16-1/2x9/16-5/8x11/16"
- 96 \varnothing 3-4-5-6 mm
- 110 200 mm
- 957 20,8 mm (13/16")
- 1044 240 mm
- 1084 160 mm
- 1150 180 mm
- 1270 \bullet 3x75-5,5x100 mm
- 1272 \bullet PH0x60-PH1x80 mm
- 1370 300 g
- 1490/1 \varnothing max 160 mm
- 1725CR 260 mm
- 1737 145 mm

\equiv 430x400x100 mm - \updownarrow 5,5 kg

Beta



2051

набор из 55 инструментов для навигационного обслуживания в противоударном полипропиленовом кейсе



1 020510100

2051

- 42 7 - 8 - 10 - 12 - 13 - 14 - 17 - 19 mm
 - 55AS 3/8x7/16 - 1/2x9/16 - 5/8x11/16"
 - 96/SP9 \varnothing 1,5+10 mm
 - 110 200 mm
 - 920A \varnothing 10 - 12 - 13 - 14 - 17 - 19 mm
 - 920AS \varnothing 7/16 - 1/2 - 9/16 - 11/16 - 7/8"
 - 920/22 255 mm - \square 1/2 - \blacksquare 1/2
 - 920/25 \square 1/2 - \blacksquare 1/2
 - 920/42 \blacksquare 1/2
 - 920/55 \blacksquare 1/2
 - 956C \square 1/2 - 16 - 20,8 mm
 - 1048 240 mm
 - 1084BM 160 mm
 - 1128BMX 145 mm
 - 1150BM 180 mm
 - 1166BM 160 mm
 - 1201 \bullet 3x75 - 4x100 - 5,5x150 - 6,5x150 mm
 - 1202 \oplus PH1x80 - PH2x100 mm
 - 1390 \varnothing 35 mm
 - 1490/2 \varnothing max 240 mm
 - 1737 145 mm
 - 1778X
 - 1995 WD40 400 ml
 - 1995 NS-N 25m
- \equiv 580x410x90 mm - \blacksquare 9 kg

2055M

кейс Home Bag с набором из 27 инструментов



1 020550011

2055M

- 55 6x7-8x9-10x11-12x13 mm
 - 96N/SP9 \varnothing 1,5-2-2,5-3-4-5-6-8-10 mm
 - 417 4-5-6-8-9-10 mm
 - 1151S 180 mm
 - 1201 \bullet 3x75-4x100-5,5x150 mm
 - 1202 \oplus PH1x80-PH2x100 mm
 - 1370 300 g
 - 1692B/3 3 m
- \equiv 350x240x86 mm - \blacksquare 2,5 kg

2055L

кейс Home Bag с набором из 33 инструментов



1 020550012

2055L

- 55 6x7-8x9-10x11-12x13 mm
 - 96N/SP9 \varnothing 1,5-2-2,5-3-4-5-6-8-10 mm
 - 417 4-5-6-8-9-10 mm
 - 1048V 240 mm
 - 1128BM 145 mm
 - 1151S 180 mm
 - 1201 \bullet 3x75-4x100-5,5x150-6,5x150 mm
 - 1202 \oplus PH0x60-PH1x80-PH2x100 mm
 - 1370 300 g
 - 1692B/3 3 m
 - 1755 30 cc
 - 1771
- \equiv 405x360x80 mm - \blacksquare 4,6 kg

2060/VV

чемодан для инструментов пустой, из синтетического материала большой толщины герметичный, плавающий и водонепроницаемый с клапаном освобождения при нажатии рукой



1 020600101

490x410x210

2080/VV

кейс для инструментов, пустой



1 020800101

400x340x70

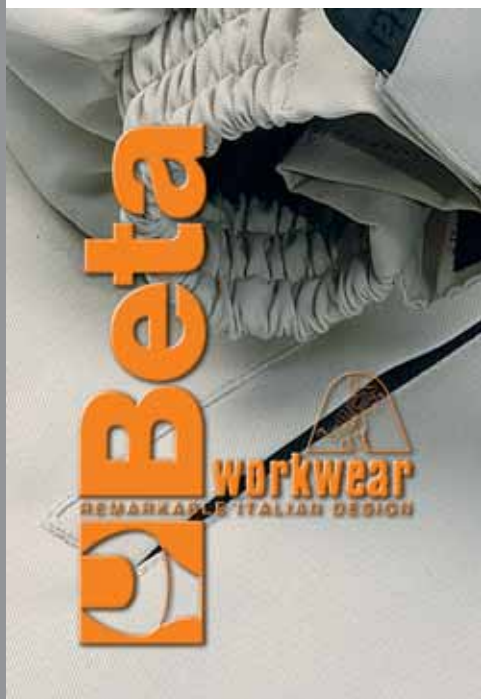

НАБОРЫ В КОНТЕЙНЕРАХ



Aluminium^{AL}
Innovation
Technology

 **Beta**
www.beta-tools.com

C10 - 2110

ящик инструментальный матерчатый
с лотком для инструментов



C10			1	021100000	
2110U2	(C10+5915U2)		1	021100052	230
2110U3	(C10+5915U3)		1	021100073	231
2110U/AS1	(C10+5915U/AS1)		1	021100075	232

≡ 520x220x250 mm

C13

кофр для инструментов на колесиках
из противоударного пластика



C13			1	021130000	
-----	--	--	---	-----------	--

≡ 870x410x350 mm

Beta

C15 - 2115

ящик пластиковый со съёмным контейнером



C15		1	021150001	
2115U2	(C15+5915U2)	1	021150052	230
2115U3	(C15+5915U3)	1	021150173	231

≡ 480x260x260 mm

C15L - 2115L

ящик пластиковый, длинная модель, со съёмным контейнером



C15L		1	021150002	
2115L/U2	(C15L+5915U2)	1	021150112	230
2115L/U3	(C15L+5915U3)	1	021150123	231

≡ 560x270x270 mm

CP16 - 2116

ящик инструментальный из пластика
со съёмным лотком

- 2 алюминиевые петли.
- складывающаяся алюминиевая рукоятка.
- пластиковые амортизаторы.



CP16		1	021160500	
2116P/U2	(CP16+5915U2)	1	021160052	230
2116P/U3	(CP16+5915U3)	1	021160073	231
2116PU/AS1	(CP16+5915U/AS1)	1	021160075	232
2116PU/FR	(CP16+5915U/FR)	1	021160077	233

≡ 500x260x260 mm

CP17 - CP17L - 2117

ящик инструментальный из нержавеющей стали и пластика со съёмным лотком



CP17L
≡ 575x245x265 mm



CP17
≡ 500x200x220 mm

CP17	1	021170500	
2117P/U2 (CP17+5915U2)	1	021170052	230
2117P/U3 (CP17+5915U3)	1	021170073	231
CP17L	1	021170502	
2117PL/U2 (CP17L+5915U2)	1	021170112	230
2117PL/U3 (CP17L+5915U3)	1	021170123	231

C18 - 2118

ящик инструментальный из листового металла



≡ 450x200x100 mm

C18	1	021180001	
2118/U2 (C18+5915U2)	1	021180052	230

C19 - 2119 - C19L - 2119L

ящик инструментальный с тремя отделениями из листового металла



C19L
≡ 550x200x160 mm





C19
≡ 450x200x160 mm

C19	1	021190001	
2119/U3 (C19+5915U3)	1	021190073	231
C19L	1	021190002	
2119L/U3 (C19L+5915U3)	1	021190093	231

C20 - C20L - 2120

ящик инструментальный с пятью отделениями из листового металла

				
C20		1	021200001	
2120U3	(C20+5915U3)	1	021200073	231
2120U/AS1	(C20+5915U/AS1)	1	021200075	232
2120U/FR	(C20+5915U/FR)	1	021200077	233
C20L		1	021200002	
2120L/U3	(C20L+5915U3)	1	021200093	231
2120L/U/AS1	(C20L+5915U/AS1)	1	021200095	232
2120L/U/FR	(C20L+5915U/FR)	1	021200097	233



C20L
≡ 550x200x210 mm



C20
≡ 450x200x210 mm

C22B O - C22BL O

ящик для инструментов из листового металла



C22B O
≡ 720x320x310 mm



C22BL O
≡ 1010x410x400 mm

		
C22B O	1	022000150
C22BL O	1	022000170

C22W O - C22WL O

кейс для инструментов, сделанный из металлического листа для большей защиты инструментов



C22W O
≡ 690x300x360 mm



C22WL O
≡ 990x300x360 mm

		
C22W O	1	022000269
C22WL O	1	022000299

C22 - 2200

Стеллаж переносной с тремя ящиками

Основные характеристики:

- Три ящика 588x257 мм, установленные на сферические телескопические направляющие:
- 2 ящика высотой 50 мм
- 1 ящик высотой 80 мм.
- Централизованный передний замок.
- Боковые убирающиеся ручки для транспортировки.



C22 O

Model	Accessories	Quantity	Part No.	Price
C22 O		1	022000300	
2200 O/VI1	(C22 O+5902VI/1)	1	022000341	221
2200 O/MT1	(C22 O+5902MT/1)	1	022000362	238
2200 O/MT1AS	(C22 O+5902MT1/AS)	1	022000343	239
C22 G		1	022000301	
2200 G/VI1	(C22 G+5902VI/1)	1	022000346	221
2200 G/MT1	(C22 G+5902MT/1)	1	022000367	238
2200 G/MT1AS	(C22 G+5902MT1/AS)	1	022000348	239
C22 R		1	022000302	
2200 R/VI1	(C22 R+5902VI/1)	1	022000349	221
2200 R/MT1	(C22 R+5902MT/1)	1	022000369	238
2200 R/MT1AS	(C22 R+5902MT1/AS)	1	022000339	239



C22 G



C22 R

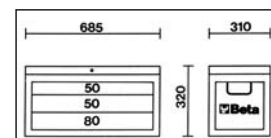

C23 - 2300

Стеллаж переносной с пятью ящиками

Основные характеристики:

- Пять ящиков 588x257 мм, установленных на сферические телескопические направляющие:
- 3 ящика высотой 50 мм
- 2 ящика высотой 80 мм.
- Централизованный передний замок.
- Боковые убирающиеся ручки для транспортировки.



C23 O

Model	Accessories	Quantity	Part No.	Price
C23 O		1	023000300	
2300 O/VI1	(C23 O+5902VI/1)	1	023000341	221
2300 O/MT1	(C23 O+5902MT/1)	1	023000362	238
2300 O/MT1AS	(C23 O+5902MT1/AS)	1	023000333	239
C23 G		1	023000301	
2300 G/VI1	(C23 G+5902VI/1)	1	023000346	221
2300 G/MT1	(C23 G+5902MT/1)	1	023000367	238
2300 G/MT1AS	(C23 G+5902MT1/AS)	1	023000338	239
C23 R		1	023000911	
2300 R/VI1	(C23 R+5902VI/1)	1	023000349	221
2300 R/MT1	(C23 R+5902MT/1)	1	023000369	238
2300 R/MT1AS	(C23 R+5902MT1/AS)	1	023000339	239



C23 G



C23 R

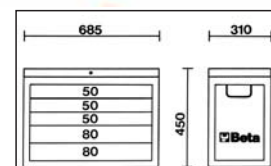

C23C - 2300C

Стеллаж переносной с восемью ящиками

Основные характеристики:

- Восемь ящиков, установленных на сферические телескопические направляющие:
- 5 ящиков высотой 50 мм
- 2 ящика высотой 80 мм
- 1 ящик высотой 100 мм
- Централизованный передний замок.
- Боковые убирающиеся ручки для транспортировки.



C23C O



C23C G



C23C R

C23C O	1	023000302	
2300C O/VI1 (C23C O+5902VI/1)	1	023000381	221
2300C O/MT1 (C23C O+5902MT/1)	1	023000382	238
C23C G	1	023000303	
2300C G/VI1 (C23C G+5902VI/1)	1	023000386	221
2300C G/MT1 (C23C G+5902MT/1)	1	023000387	238
C23C R	1	023000913	
2300C R/VI1 (C23C R+5902VI/1)	1	023000388	221
2300C R/MT1 (C23C R+5902MT/1)	1	023000389	238

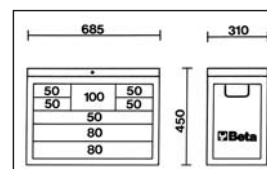

CD23N O

инструментальная тележка

Главные особенности:

- Рабочая поверхность ABS, разработанная для соответствия ящикам для инструментов C22, C23, C23C..
- Четыре поворотных колеса Ø 125 мм:
- 2 фиксированных и 2 вращающихся (один с тормозом).
- Максимальный груз: 250 кг



CD23N O	1	023000210

Beta



C24 - 2400

инструментальная тележка с семью ящиками

Основные характеристики:

- Семь ящиков 588x367 мм, установленных на сферические телескопические направляющие:
- 1 ящик высотой 50 мм
- 4 ящика высотой 80 мм
- 2 ящика высотой 160 мм.
- Поверхность ящиков защищена ковриками из пенорезины.
- Централизованный передний замок.
- 4 роликовых колеса 125мм диаметром
- 2 неподвижных и 2 поворотных (одно с тормозом)
- Статическая нагрузка: 800кг.
- Дизайн рабочей поверхности с АВС-покрытием соответствует моделям ящиков C22, C23 или C23С.
- Держатель бумажных полотенец 2499РС, а также держатель для бутылок 2499РФ могут быть включены в комплект.



C24 O



C24 G



C24 R

Model	Accessories	Part No.	Weight
C24 O		024000203	
2400 O/VI3	(C24 O+5904VI/3)	024000277	222
2400 O/VI4	(C24 O+5904VI/4)	024000267	223
2400 O/VG4	(C24 O+5904VG/4)	024000233	240
2400 O/VG5	(C24 O+5904VG/5)	024000253	241
C24 G		024000204	
2400 G/VI3	(C24 G+5904VI/3)	024000278	222
2400 G/VI4	(C24 G+5904VI/4)	024000268	223
2400 G/VG4	(C24 G+5904VG/4)	024000237	240
2400 G/VG5	(C24 G+5904VG/5)	024000258	241
C24 R		024000209	
2400 R/VI3	(C24 R+5904VI/3)	024000279	222
2400 R/VI4	(C24 R+5904VI/4)	024000269	223
2400 R/VG4	(C24 R+5904VG/4)	024000239	240
2400 R/VG5	(C24 R+5904VG/5)	024000259	241

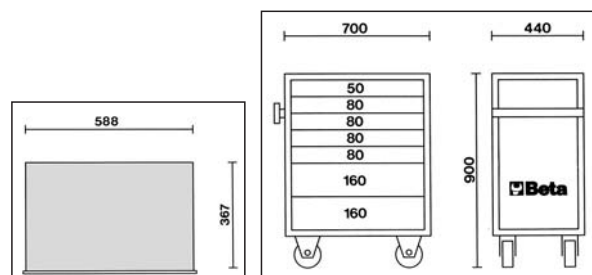

Beta



CX24 - 2400CX

инструментальная тележка с четырьмя ящиками

Основные характеристики:

- Четыре ящика 588x367 мм, установленные на сферические телескопические направляющие:
- 1 ящик высотой 50 мм
- 2 ящика высотой 80 мм
- 1 ящик высотой 160 мм
- 1 нижняя полка высотой 320 мм с убирающейся створкой
- Поверхность ящиков защищена ковриками из пенорезины.
- 4 роликовых колеса 125мм: диаметром 2 неподвижных и 2 поворотных (одно с тормозом)
- Боковой централизованный замок.
- Статическая нагрузка: 800кг.
- Рабочее покрытие АВС соответствует моделям C22, C23 и C23C
- Держатель бумажных полотенец 2499PC, а также держатель для бутылок 2499PF могут быть включены в комплект.
- Боковые перфорированные панели для хранения инструментов.

800
kg



CX24 O



CX24 G



CX24 R

CX24 O	1	024000201	
2400CX O/VI3 (CX24 O+5904VI/3)	1	024000423	222
2400CX O/VG5 (CX24 O+5904VG/5)	1	024000426	241
CX24 G	1	024000202	
2400CX G/VI3 (CX24 G+5904VI/3)	1	024000424	222
2400CX G/VG5 (CX24 G+5904VG/5)	1	024000427	241
CX24 R	1	024000082	
2400CX R/VI3 (CX24 R+5904VI/3)	1	024000425	222
2400CX R/VG5 (CX24 R+5904VG/5)	1	024000428	241

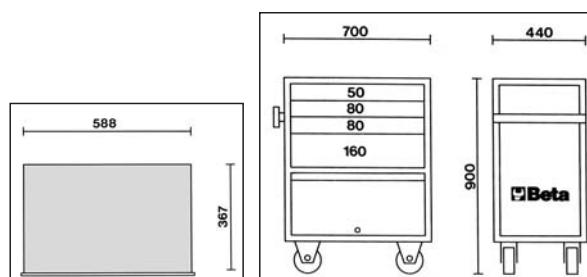

CX24/W - 2400W

инструментальная тележка с пятью ящиками

Основные характеристики:

- Пять ящиков 588x367 мм, установленных на сферические телескопические направляющие:
- 1 ящик высотой 50 мм
- 2 ящика высотой 80 мм
- 1 ящик высотой 160 мм
- 1 ящик высотой 320 мм.
- Поверхность ящиков защищена ковриками
- 4 роликовых колеса 125мм: диаметром 2 неподвижных и 2 поворотных (одно с тормозом)
- Боковой централизованный замок.
- Статическая нагрузка: 800кг.
- Рабочее покрытие АВС соответствует моделям C22, C23 и C23C
- Держатель бумажных полотенец 2499PC, а также держатель для бутылок 2499PF могут быть включены в комплект.
- Боковые перфорированные панели для хранения инструментов.

800
kg



CX24 O/W



CX24 G/W



CX24 R/W

CX24 O/W	1	024000085	
2400W O/VG4 (CX24W O+5904VG/4)	1	024000431	240
2400W O/VG5 (CX24W O+5904VG/5)	1	024000435	241
CX24 G/W	1	024000087	
2400W G/VG4 (CX24W G+5904VG/4)	1	024000432	240
2400W G/VG5 (CX24W G+5904VG/5)	1	024000436	241
CX24 R/W	1	024000086	
2400W R/VG4 (CX24W R+5904VG/4)	1	024000433	240
2400W R/VG5 (CX24W R+5904VG/5)	1	024000437	241

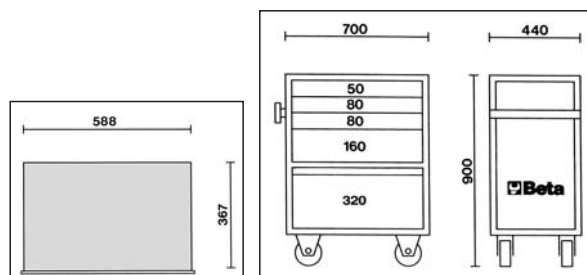

C24H6 - 2400H6

тележка инструментальная с шестью выдвижными ящиками

Основные характеристики:

- Шесть ящиков (588x367 мм) на усиленных полозьях с шариковыми подшипниками:
- 4 ящика, высотой 80 мм
- 1 ящик, высотой 160 мм
- 1 ящик, высотой 210 мм
- Поверхность ящиков защищена ковриками из пенорезины
- Четыре колеса 125 мм Ø:
- 2 неподвижных и 2 поворотных (1 с тормозом)
- Боковой централизованный замок.
- Статическая грузоподъёмность: 800 кг.
- Рабочая поверхность из алюминия, нескользящая.
- 1 боковой флягодержатель.
- держатель для бумаги; артикул 2499PC может включаться.

800 kg



C24H6 O



C24H6 G



C24H6 R

C24H6 O	1	024000235	
2400H6 O/VI3 (C24H6 O+5904VI/3)	1	024000642	222
2400H6 O/VG4 (C24H6 O+5904VG/4)	1	024000652	240
2400H6 O/VG7 (C24H6 O+5904VG/7)	1	024000682	243
C24H6 G	1	024000236	
2400H6 G/VI3 (C24H6 G+5904VI/3)	1	024000643	222
2400H6 G/VG4 (C24H6 G+5904VG/4)	1	024000653	240
2400H6 G/VG7 (C24H6 G+5904VG/7)	1	024000683	243
C24H6 R	1	024000238	
2400H6 R/VI3 (C24H6 R+5904VI/3)	1	024000644	222
2400H6 R/VG4 (C24H6 R+5904VG/4)	1	024000654	240
2400H6 R/VG7 (C24H6 R+5904VG/7)	1	024000684	243

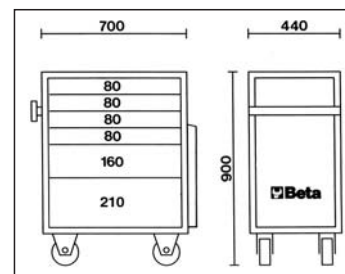
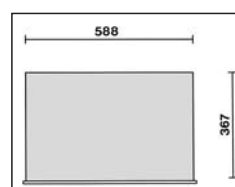

Beta

C24H - 2400H

инструментальная тележка с семью ящиками

Основные характеристики:

- Семь ящиков 588x367 мм, установленных на сферические телескопические направляющие:
- 1 ящик высотой 50 мм
- 4 ящика высотой 80 мм
- 2 ящика высотой 160 мм.
- Поверхность ящиков защищена ковриками из пенорезины.
- 4 роликовых колеса 125мм диаметром
- 2 неподвижных и 2 поворотных (одно с тормозом)
- Централизованный передний замок.
- Статическая нагрузка: 800кг.
- Нескользящая рабочая поверхность из алюминия.
- Держатель бутылок (может быть закреплен с любой стороны).
- Держатель бумажных полотенец 2499PC может быть включен в комплект



C24H O



C24H G



C24H R

C24H O	1	024000205	
2400H O/VI4 (C24H O+5904VI/4)	1	024000566	223
2400H O/VG6 (C24H O+5904VG/6)	1	024000576	242
2400 H O/VG2 (C24H O+5909VG/2)	1	024000586	247
C24H G	1	024000206	
2400H G/VI4 (C24H G+5904VI/4)	1	024000568	223
2400H G/VG6 (C24H G+5904VG/6)	1	024000578	242
2400 H G/VG2 (C24H G+5909VG/2)	1	024000588	247
C24H R	1	024000208	
2400H R/VI4 (C24H R+5904VI/4)	1	024000569	223
2400H R/VG6 (C24H R+5904VG/6)	1	024000579	242
2400 H R/VG2 (C24H R+5909VG/2)	1	024000589	247

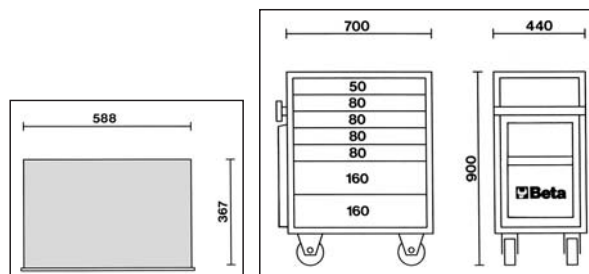

C24/PM

Контейнер для хранения мелких деталей

- Совместим с тележками серии C24, CX24, CX24/W и C24H.



C24/PM			1	024000116
--------	--	--	---	-----------

C24/PU

Щит крепления инструментов

- Совместима с тележками серии C24, CX24, CX24/W и C24H.



C24/PU			1	024000119
--------	--	--	---	-----------

2499PF

держатель флаконов

• Совместим с тележками серии CX24, CX24W, C24, C38 и тележкой C52.

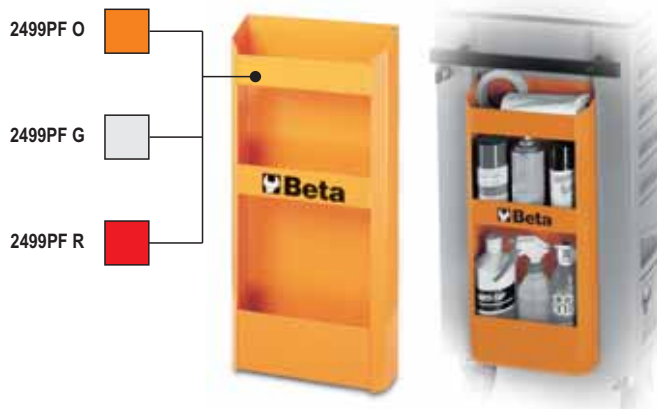

2499PF O	1	024990210
2499PF G	1	024990219
2499PF R	1	024990230

2499PF/M

держатель флаконов магнитный



2499PF/M	1	024990050
----------	---	-----------

2499PP/M

магнитный держатель для гайковертов



2499PP/M	1	024990060
----------	---	-----------

2499PC

держатель бумаги для перфорированных рулонов

• Совместим со всеми тележками Tank, C25 NewTeam C52 и с тележками серии C24, CX24, CX24W, C24H6, C24H, C24XL, C38.



2499PC	1	024990090
--------	---	-----------

C24XL - 2400XL

инструментальная тележка
с семью ящиками и боковыми полками

Основные характеристики:

- Семь ящиков 588x367 мм, установленных на телескопические направляющие:
- 6 ящиков высотой 80 мм
- 1 ящик высотой 160 мм.
- Поверхность ящиков защищена ковриками из пенорезины.
- Четыре колеса Ø 125 мм:
- 2 неподвижных и 2 поворотных
- Централизованный передний замок.
- Статическая нагрузка: 800кг.
- Рабочая поверхность из дерева.
- Двойной держатель бутылок на задней панели.
- Держатель бумажных полотенец 2499PC может быть включен в комплект.

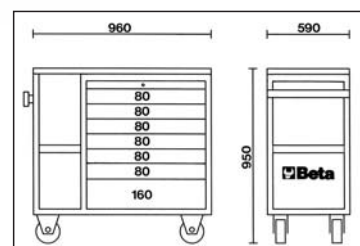
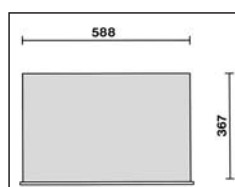

Model	Accessories	Qty	Part No.	Weight
C24XL		1	024000005	
2400XL/VI4	(C24XL+5904VI/4)	1	024000145	223
2400XL/VG5	(C24XL+5904VG/5)	1	024000155	241

C25 - 2500

тележка Tank с консолью

Основные характеристики:

- Откидная крышка.
- 1 выдвижной ящик.
- Поверхность для размещения инструмента с защитой в виде ковриков из пенорезины.
- Рабочие поверхности с защитой от масла и бензина в виде резиновых ковриков.
- 4 роликовых колеса 125мм: диаметром 2 неподвижных и 2 поворотных (одно с тормозом)
- Замок безопасности.
- Возможность установки дополнительной полки M4 на обратной стороне.
- Специальная полка для хранения головок 1/2" и аксессуаров.
- Держатель бумажных полотенец 2499PC может быть включен в комплект.

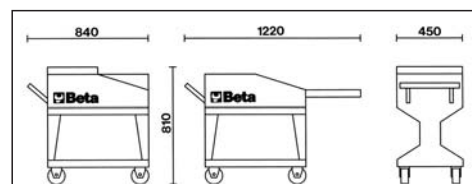

Model	Accessories	Qty	Part No.	Weight
C25		1	025000001	
2500/VI1	(C25+5902VI/1)	1	025000341	221
2500/VG0	(C25+5905VG/0)	1	025000071	244
2500/VG4	(C25+5905VG/4)	1	025000048	244
2500/VCR1	(C25+5905VCR/1)	1	025000047	245



C28N - 2800N

тележка SuperTank с одиннадцатью ящиками

Основные характеристики:

- Одиннадцать ящиков 588x367 мм, установленных на телескопические направляющие.
- Пять боковых ящиков, из которых:
 - 1 ящик высотой 50 мм
 - 3 ящика высотой 80 мм
 - 1 ящик высотой 160 мм.
- Шесть передних ящиков
- 1 ящик высотой 50мм.
- 5 ящиков высотой 80мм.
- Поверхность ящиков защищена резиновыми ковриками.
- 4 роликовых колеса 150мм: диаметром 2 неподвижных и 2 поворотных (одно с тормозом)
- 2 замка безопасности.
- Рабочая поверхность с отверстиями для фиксации. (1599 M100 поставляется отдельно)
- Боковая полка с откидной крышкой.
- Полка высотой 170мм защищенная резиновым ковриком.
- Цельный пластиковый ложемент для инструмента.
- Статическая нагрузка: 1200кг.



C28N O



C28N G



C28N R

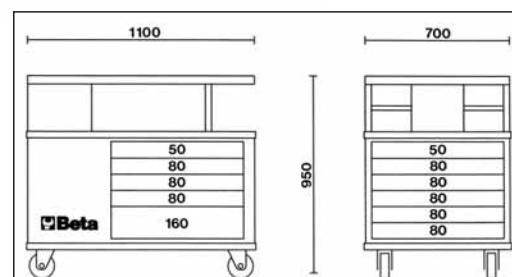
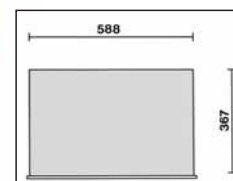

Model	Accessories	Quantity	Part Number	Price
C28N O		1	028000004	
2800N O/VI2	(C28N O+5908/VI/2)	1	028000252	224
2800N O/VI3	(C28N O+5908/VI/3)	1	028000255	225
2800N O/VG4	(C28N O+5908/VG/4)	1	028000257	245
2800N O/VG5	(C28N O+5908/VG/5)	1	028000258	246
C28N G		1	028000006	
2800N G/VI3	(C28N G+5908/VI/3)	1	028000265	225
2800N G/VG4	(C28N G+5908/VG/4)	1	028000267	245
2800N G/VG5	(C28N G+5908/VG/5)	1	028000268	246
C28N R		1	028000007	
2800N G/VI2	(C28N G+5908/VI/2)	1	028000262	224
2800N R/VI2	(C28N R+5908/VI/2)	1	028000263	224
2800N R/VI3	(C28N R+5908/VI/3)	1	028000269	225
2800N R/VG4	(C28N R+5908/VG/4)	1	028000270	245
2800N R/VG5	(C28N R+5908/VG/5)	1	028000278	246

C28T - 2800T

тележка SuperTank с рабочей поверхностью
и десятью ящиками

Основные характеристики:

- Десять ящиков 588x367 мм, установленных на сферические телескопические направляющие.
- Автоматическое открытие ящиков "One-Touch".
- Пять боковых ящиков, из них:
 - 4 ящика высотой 80 мм
 - 1 ящик высотой 160 мм.
- 5 ящиков:
- 4 ящика высотой 80мм.
- 1 ящик высотой 160мм.
- Поверхность ящиков защищена ковриками из пенорезины.
- Деревянная рабочая поверхность с двумя отверстиями для фиксации.
- (1599 M125/M150 поставляются отдельно)
- 4 роликовых колеса 150мм:
 - диаметром 2 неподвижных и 2 поворотных (одно с тормозом)
- 2 централизованных замка безопасности.
- 3 небольших ящика для изделий небольшого размера.
- Целый ложемент для инструмента.
- Боковая полка с откидной крышкой и замком.
- Полка высотой 170мм защищенная резиновым ковриком
- Статическая нагрузка: 1200кг.



C28T O



C28T G



C28T R

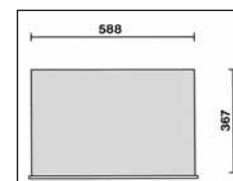

Model	Accessories	Qty	Part No.	Price
C28T O		1	028000013	
2800T O/VI2	(C28T O+5908/VI2)	1	028000272	224
2800T O/VI3	(C28T O+5908VI/3)	1	028000275	225
2800T O/VG6	(C28T O+5904VG/6)	1	028000295	242
C28T G		1	028000016	
2800T G/VI2	(C28T G+5908/VI2)	1	028000282	224
2800T G/VI3	(C28T G+5908VI/3)	1	028000285	225
2800T G/VG6	(C28T G+5904VG/6)	1	028000297	242
C28T R		1	028000014	
2800T R/VI2	(C28T R+5908/VI2)	1	028000292	224
2800T R/VI3	(C28T R+5908VI/3)	1	028000289	225
2800T R/VG6	(C28T R+5904VG/6)	1	028000299	242

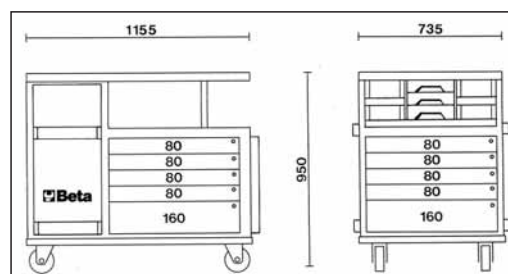

C30 - 3000

передвижное рабочее место MaxiTank

Основные характеристики:

- Ящики установлены на телескопические направляющие со скольжением на подшипниках для выдерживания значительного веса.
- Два задних ящика с устройством блокирования 670x500x140 мм.
- Шесть передних ящиков
- 4 ящика 600*250*70мм
- 2 ящика 600*250*140мм
- Двусторонняя система блокировки всех выдвижных ящиков и дверей.
- Гидравлический рычаг для упрощенного подъема передней части.
- Колеса на подшипниках 2 неподвижных (170мм) и 2 поворотных (150мм)
- Поверхность ящиков защищена ковриками из пенорезины.
- Деревянная рабочая поверхность 800*500мм с тремя отверстиями для фиксации.
(1599 M125/M150/M165 поставляются отдельно)
- масло- и топливо безопасное резиновое покрытие 800*800мм с системой сбора отходов.
- Полка 720*250*1300мм с покрытием PVC и двумя выдвижными панелями.



C30		1	030000001	
3000/VI3	(C30+5908VI/3)	1	030000051	225
3000/VI1	(C30+5910/VI1)	1	030000063	227
3000/VG1	(C30+5910/VG/1)	1	030000044	248

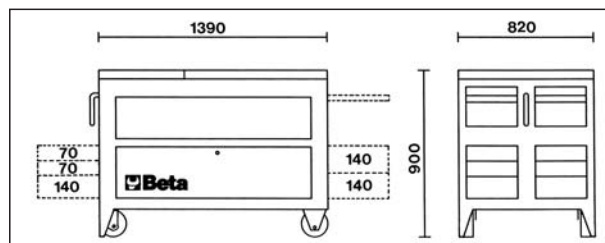

Beta



C36/5 - 3600

тележка инструментальная "EVOLUTION" с пятью выдвижными ящиками

Основные характеристики:

- Пять ящиков (588x367 мм) с полозьями на шарикоподшипниках:
- 3 ящика, высотой 70 мм
- 1 ящик, высотой 210 мм
- 1 ящик, высотой 290 мм
- Основания ящиков защищены ковриками из пенорезины
- Четыре колеса 125 мм Ø:
- 2 фиксированных и 2 управляемых (1 с тормозом).
- Централизованный передний замок.
- Система открывания по всей длине ящика.
- Статическая грузоподъемность: 1000 кг.
- Рабочая поверхность с защитой от масла и бензина.
- Встроенные боковые флягодержатели.
- Встроенные боковые держатели для инструмента.
- Встроенный держатель для бумаги.
- Пластиковый амортизатор.
- Ручка из специального нескользящего материала.



C36 O/5



C36 G/5



C36 R/5

	☞	☞	☞
C36/O-5	1	036000005	
3600 O-5/VI3 (C36 O/5+5904VI/3)	1	036000111	222
3600 O-5/VG4 (C36 O/5+5904VG/4)	1	036000121	240
3600 O-5/VG7 (C36 O/5+5904VG/7)	1	036000191	243
C36/G-5	1	036000025	
3600 G-5/VI3 (C36 G/5+5904VI/3)	1	036000112	222
3600 G-5/VG4 (C36 G/5+5904VG/4)	1	036000122	240
3600 G-5/VG7 (C36 G/5+5904VG/7)	1	036000192	243
C36/R-5	1	036000015	
3600 R-5/VI3 (C36 R/5+5904VI/3)	1	036000113	222
3600 R-5/VG4 (C36 R/5+5904VG/4)	1	036000123	240
3600 R-5/VG7 (C36 R/5+5904VG/7)	1	036000193	243

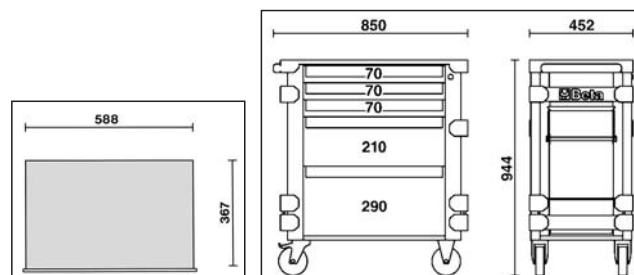

Beta



C36/7 - 3600

тележка "EVOLUTION" с семью выдвижными ящиками

Основные характеристики:

- семь выдвижных ящиков (588x367 мм) на усиленных полозьях с шарикоподшипниками:
- 5 ящиков, высотой 70 мм
- 1 ящик, высотой 140 мм
- 1 ящик, высотой 210 мм.
- Поверхность ящиков защищена ковриками из пенорезины
- Четыре колеса 125 мм Ø:
- 2 неподвижных и 2 поворотных (1 с тормозом)
- Централизованный передний замок
- Система открывания по всей длине ящика
- Статическая грузоподъемность: 1000 кг..
- Рабочая поверхность из ABS пластика с защитой от масла и бензина.
- Встроенные боковые флягодержатели.
- Встроенные боковые держатели для инструмента.
- Встроенный держатель для бумаги.
- Пластиковый амортизатор.
- Ручка из специального нескользящего материала.

1000 kg



C36 O/7

C36/O-7	1	036000007	
3600 O-7/VI3 (C36 O/7+5904VI/3)	1	036000114	222
3600 O-7/VI4 (C36 O/7+5904VI/4)	1	036000164	223
3600 O-7/VG5 (C36 O/7+5904VG/5)	1	036000134	241
3600 O-7/VG6 (C36 O/7+5904VG/6)	1	036000184	242
3600 O-7/VG7 (C36 O/7+5904VG/7)	1	036000194	243
3600 O-7/VG2 (C36 O/7+5909VG/2)	1	036000174	247
C36/G-7	1	036000027	
3600 G-7/VI3 (C36 G/7+5904VI/3)	1	036000115	222
3600 G-7/VI4 (C36 G/7+5904VI/4)	1	036000165	223
3600 G-7/VG5 (C36 G/7+5904VG/5)	1	036000135	241
3600 G-7/VG6 (C36 G/7+5904VG/6)	1	036000185	242
3600 G-7/VG7 (C36 G/7+5904VG/7)	1	036000195	243
3600 G-7/VG2 (C36 G/7+5909VG/2)	1	036000175	247
C36/R-7	1	036000017	
3600 R-7/VI3 (C36 R/7+5904VI/3)	1	036000116	222
3600 R-7/VI4 (C36 R/7+5904VI/4)	1	036000166	223
3600 R-7/VG5 (C36 R/7+5904VG/5)	1	036000136	241
3600 R-7/VG6 (C36 R/7+5904VG/6)	1	036000186	242
3600 R-7/VG7 (C36 R/7+5904VG/7)	1	036000196	243
3600 R-7/VG2 (C36 R/7+5909VG/2)	1	036000176	247



C36 G/7



C36 R/7

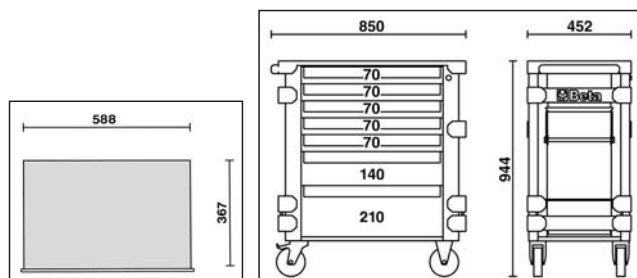

C36/PLA

поверхность рабочая, нескользящая, алюминиевая для инструментальных тележек C36/5 и C36/7



C36/PLA			1	036000105
---------	--	--	---	-----------

C38 - 3800

инструментальная тележка с одиннадцатью ящиками

Основные характеристики:

- 1 ящик 937x410x122 мм
- 3 ящика 570x410x74 мм
- 2 ящика 570x410x153 мм
- 3 ящика 313x410x74 мм
- 2 ящика 313x410x153 мм.
- Поверхность ящиков защищена ковриками из пенорезины.
- Статическая нагрузка: 1200кг.
- 4 роликовых колеса 125мм: диаметром 2 неподвижных и 2 поворотных (все оснащены тормозом)
- Передний централизованный замок.
- Рабочая поверхность из листового металла покрыта резиновым ковриком.
- Может поставляться с держателем бумажных полотенец 2499 PC, а также держателем бутылок 2499 PF.



C38 O



C38 G



C38 R

Model	Accessories	Qty	Part No.	Price
C38 O		1	038000001	
3800 O/U1	(C38 O+5938U/1)	1	038000041	233
C38 G		1	038000003	
3800 G/U1	(C38 G+5938U/1)	1	038000043	233
C38 R		1	038000002	
3800 R/U1	(C38 R+5938U/1)	1	038000042	233

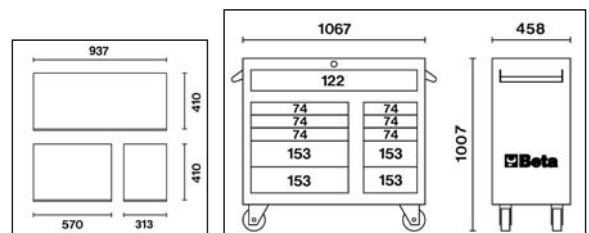

Beta



C38A - 3800A

подвижный роликовый контейнер с шестью ящиками и одним нижним отделением

Main features:

- Six drawers with ball bearing slides:
 - 1 drawer 937x410x122 mm
 - 3 drawers 570x410x74 mm
 - 2 drawers 570x410x153 mm.
- Vertically adjustable interior shelf.
- Inside door document pocket.
- Drawer bases protected by foamed rubber mats.
- Static load capacity: 1200 kg.
- 4 high-capacity castors: Ø 125 mm:
- 2 fixed and 2 swiveling (both with lever brake).
- Front centralized lock.
- Sheet metal worktop covered by a rubber mat.
- Can be fitted with paper roll holder item 2499PC and bottle holder item 2499PF.

1200
kg



C38A O



C38A G



C38A R

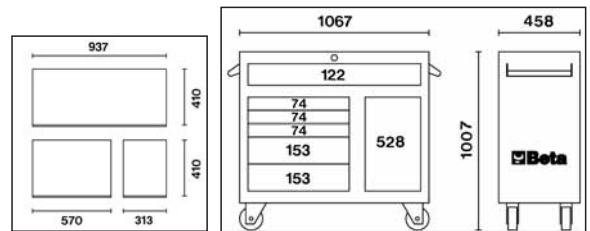

C38A O	1	038000301
C38A G	1	038000303
C38A R	1	038000302

C38L

боковой стеллаж с семью ящиками

Основные характеристики:

- Семь ящиков 410x313 мм, установленных на сферические телескопические направляющие:
- 5 ящиков высотой 74 мм
- 2 ящика высотой 153 мм.
- Поверхность ящиков защищена ковриками из пенорезины.
- Централизованный замок
- Нескользящая рабочая поверхность из алюминия.
- Может быть установлена с любой стороны модели C38, C38A.



C38L O



C38L G



C38L R

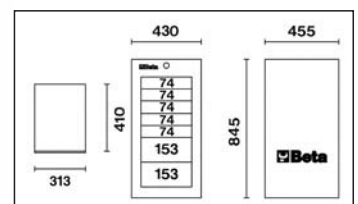

C38L O	1	038000081
C38L G	1	038000083
C38L R	1	038000082

C38T

стеллаж верхний
с восемью ящиками и полкой для инструментов

Основные характеристики:

- Восемь ящиков, установленных на сферические телескопические направляющие:
- 3 ящика 570x410x74 мм
- 1 ящик 570x410x153 мм
- 3 ящика 313x410x74 мм
- 1 ящик 313x410x153 мм.
- Полка для инструментов.
- Поверхность ящиков защищена ковриками из пенорезины.
- Передний централизованный замок.
- Нескользящая рабочая поверхность из алюминия.
- Может быть установлена на модели C38, C38A.



C38T O



C38T G



C38T R

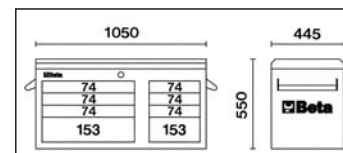
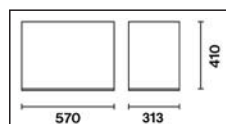

C38T O	1	038000091
C38T G	1	038000093
C38T R	1	038000092

C38C

инструментальная тележка с 25 ящиками, состоящий из:

- 1 подвижной тележка C38
- 2 боковых стеллажей C38L
- 1 верхнего стеллажа C38T

C38C O



C38C G



C38C R

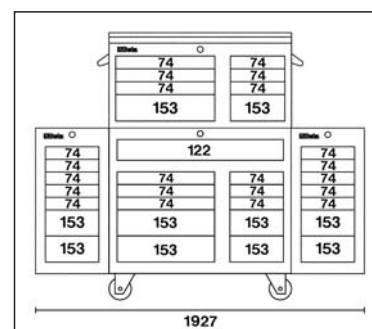
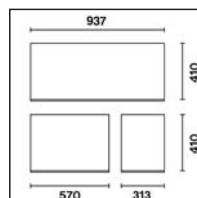

C38C O	1	038000201
C38C G	1	038000203
C38C R	1	038000202

C39 - 3900

тележка инструментальная с 7-ю выдвижными ящиками

Основные характеристики:

- Семь выдвижных ящиков (588x367 мм) на усиленных полозьях с шариковыми подшипниками:
 - 5 ящиков, высотой 70 мм
 - 1 ящик, высотой 140 мм
 - 1 ящик, высотой 210 мм
- Поверхность ящиков защищена ковриками из пенорезины
- Четыре колеса 125 мм Ø:
 - 2 неподвижных и 2 поворотных (1 с тормозом)
- Централизованный передний замок
- Система открывания по всей длине ящика
- Статическая грузоподъёмность: 1000 кг..
- Рабочая поверхность из термoplastика..
- Встроенные боковые и задние флягодержатели..
- Встроенный держатель для бумажного рулона.
- Вертикальные стойки и передняя сторона ящика из алюминия

1200
kg



C39 O



C39 G



C39 R



C39 O		1	039000001	
3900 O/VI4	(C39 O+5904VI/4)	1	039000061	223
3900 O/VI1	(C39 O+5909VI/1)	1	039000051	226
3900 O/VG6	(C39 O+5904VG/6)	1	039000081	242
3900 O/VG7	(C39 O+5904VG/7)	1	039000091	243
3900 O/VG2	(C39 O+5909VG/2)	1	039000071	247
C39 G		1	039000002	
3900 G/VI4	(C39 G+5904VI/4)	1	039000062	223
3900 G/VI1	(C39 G+5909VI/1)	1	039000052	226
3900 G/VG6	(C39 G+5904VG/6)	1	039000082	242
3900 G/VG7	(C39 G+5904VG/7)	1	039000092	243
3900 G/VG2	(C39 G+5909VG/2)	1	039000072	247
C39 R		1	039000003	
3900 R/VI4	(C39 R+5904VI/4)	1	039000063	223
3900 R/VI1	(C39 R+5909VI/1)	1	039000053	226
3900 R/VG6	(C39 R+5904VG/6)	1	039000083	242
3900 R/VG7	(C39 R+5904VG/7)	1	039000093	243
3900 R/VG2	(C39 R+5909VG/2)	1	039000073	247

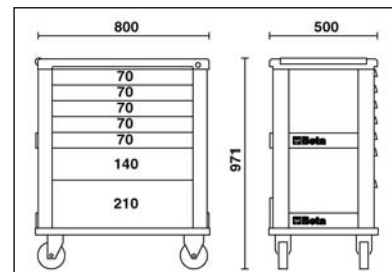
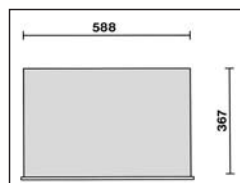

C39/PM

маленькая панель инструментов для C39



C39/PM



1



039000530

C39/PU

панель инструментов для C39



C39/PU



1



039000529

C41S - 4100S

тележка инструментальная с 2 модулями

Основные характеристики:

- Каркас из листового металла и пластиковый верх, для лучшей устойчивости и снижения веса
- 2 съёмных модуля:
 - 1 верхний инструментальный ящик
 - 1 модуль с 2 ящиками, 95 мм и 295 мм высотой соответственно
- Колёса большого диаметра (160 мм), смонтированные в каркас для лёгкой транспортировки - например по ступенькам.
- Боковой централизованный замок для запираения ящиков нижнего модуля.
- Ящики с полозьями на подшипниках и двойным запирающим крючком.
- Телескопическая алюминиевая рукоятка.
- Маленький держатель для инструмента, встроенный в верхний инструментальный ящик

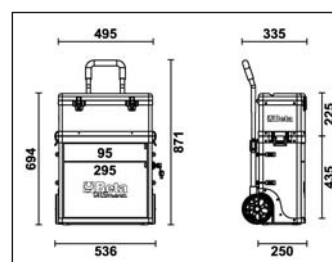
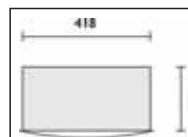

C41S



1

041000001

4100S/U3 (C41S+5915U3)

1

041000051

231

4100S/M1 (C41S+5940/M1)

1

041000031

249

C41H - 4100H

тележка инструментальная с 2 модулями

Основные характеристики:

- Каркас из листового металла и пластиковый верх, для лучшей устойчивости и снижения веса
- 2 съёмных модуля:
 - 1 верхний инструментальный ящик
 - 1 модуль с 2 ящиками 95 мм высотой
 - 1 вынимаемый кейс из пластика, высотой 66 мм, и 1 ящик высотой 295 мм.
- Колёса большого диаметра (160 мм), вмонтированные в каркас для лёгкой транспортировки - например по ступенькам.
- Боковой централизованный замок для заперения ящиков нижнего модуля.
- Ящики с полозьями на подшипниках и двойным запирающим крючком.
- Телескопическая алюминиевая рукоятка.
- Маленький держатель для инструмента, встроенный в верхний инструментальный ящик



C41H		1	041000002	
4100H/U3	(C41H+5915U3)	1	041000061	231
4100H/M1	(C41H+5940/M1)	1	041000041	249

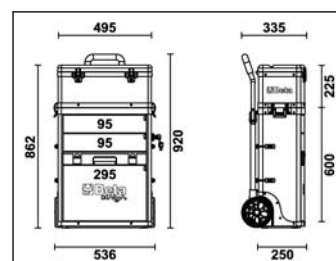

C41MS

верхний модуль с внутренним маленьким держателем для инструментов



C41MS		1	041000904	
-------	--	---	-----------	--

C41H/CE

ящик для инструментов со сменным разделением для маленьких инструментов, сделанный из пластмассового материала

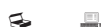

C41H/CE		1	041000916	
---------	--	---	-----------	--

CX52

тележка NewTeam

Основные характеристики:

- Верхняя поверхность, рассчитанная на точное размещение шкафчиков NewCargo, которые крепятся двумя винтами.
- Верхняя поверхность, покрытая АБС-пластиком.
- Полки, покрытые пластичным материалом.
- Четыре колеса Ø 125 мм.
- Держатель бумажных полотенец 2499PC, а также держатель для бутылок 2499PF могут быть включены в комплект.

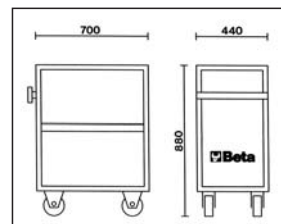
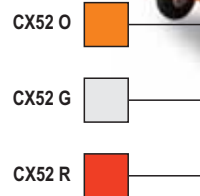

CX52 O	1	052000001
CX52 G	1	052000002
CX52 R	1	052000003

C53 - 5300

шкафчики CargoEvolution

Изготовлены в результате тщательных исследований при участии профессиональных пользователей и представляют собой идеальные решения для комфортной и рациональной работы. Открытие перфорированных панелей двух створок позволяет использовать рабочее пространство.

Основные характеристики:

- 1 ящик на телескопических направляющих.
 - Удобство доступа к любому виду инструментов.
 - 2 слота для удобства размещения панели на стене.
- Размещены на задней панели, или могут быть присоединены к модели C50 Team Trolley.
- Замки безопасности как на выдвижных полках, так и на дверях панелей.
 - Специальная полка для хранения головок 1/2" и аксессуаров.
 - Модели VI и VG имеют различный ассортимент инструментов.



C53



5300

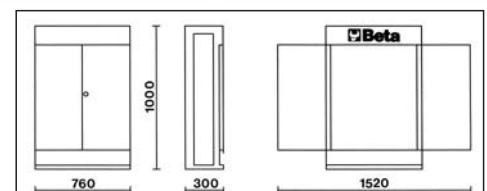

C53	1	053000001	
C53VI	1	053000090	
5300VI/2	(C53VI+5953VI/2)	1	053000031 228
C53VG	1	053000095	
5300VG2	(C53VG+5953VG/2)	1	053000041 249

C54 - 5400

шкафчики NewCargo

Характеристики сходны с артикулом C53.

- Возможность установки на тележке CX52, с креплением при помощи 2 винтов.
- Пустой термоформированный контейнер для втулок и вспомогательного оборудования 1/2".
- Створки используются только с одной стороны.
- Версии VI и VG



5400 O

C54 O	1	054000001	
C54VI O	1	054000090	
5400 O/VI2 (C54VI O+5954VI/2)	1	054000070	228
C54VG O	1	054000095	
5400 O/VG2 (C54VG O+5954VG/2)	1	054000080	250
C54 G	1	054000002	
C54VI G	1	054000092	
5400 G/VI2 (C54VI G+5954VI/2)	1	054000072	228
C54VG G	1	054000097	
5400 G/VG2 (C54VG G+5954VG/2)	1	054000082	250
C54 R	1	054000003	
C54VI R	1	054000093	
5400 R/VI2 (C54VI R+5954VI/2)	1	054000074	228
C54VG R	1	054000098	
5400 R/VG2 (C54VG R+5954VG/2)	1	054000084	250



C54 O



C54 G



C54 R

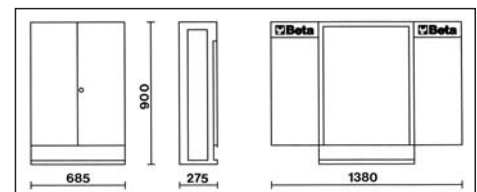

Beta

ISO 9001

C57A - 5700A

рабочий стол MasterCargo

- Модель с панелью для крепления инструментов (C57P) и стеллажом.

Тележка состоит из пяти ящиков 600x370 мм, из них 3 высотой 100 мм и 2 высотой 175 мм, установленных на телескопических направляющих скольжения с подшипниками для выдерживания значительного веса.

- Централизованная система замков.
- Вертикальная панель с двумя отверстиями для крепления на стене.
- Алюминиевая заслонка с замком.
- 3 разборные перфорированные панели для хранения инструментов.
- Рабочая поверхность выполнена из дерева с ламинированным покрытием и 3-мя отверстиями для фиксации. (1599 M125/M150/M165 поставляются отдельно).



C57A O



C57A G



5700A O



C57A R

C57A O	1	057000001	
5700A O/VI2 (C57A O+5957VI/2)	1	057000071	229
5700A O/VG2 (C57A O+5957VG/2)	1	057000072	251
C57A G	1	057000201	
5700A G/VI2 (C57A G+5957VI/2)	1	057000271	229
5700A G/VG2 (C57A G+5957VG/2)	1	057000272	251
C57A R	1	057000401	
5700A R/VI2 (C57A R+5957VI/2)	1	057000471	229
5700A R/VG2 (C57A R+5957VG/2)	1	057000472	251

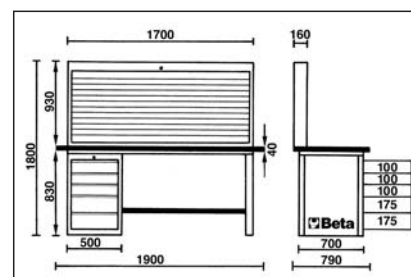

Beta



C57B - 5700B

рабочий стол MasterCargo

• Модель с панелью для крепления инструментов (C57P) и двух стеллажей.

Стеллаж состоит из пяти ящиков 600x370 мм, из них 3 высотой 100 мм и 2 высотой 175 мм, установленных на телескопических направляющих скольжения с подшипниками для выдерживания значительного веса.



C57B O



C57B G



5700B O



C57B R

C57B O	1	057000002	
5700B O/VI2 (C57B O+5957VI/2)	1	057000073	229
5700B O/VG2 (C57B O+5957VG/2)	1	057000074	251
C57B G	1	057000202	
5700B G/VI2 (C57B G+5957VI/2)	1	057000273	229
5700B G/VG2 (C57B G+5957VG/2)	1	057000274	251
C57B R	1	057000402	
5700B R/VI2 (C57B R+5957VI/2)	1	057000473	229
5700B R/VG2 (C57B R+5957VG/2)	1	057000474	251

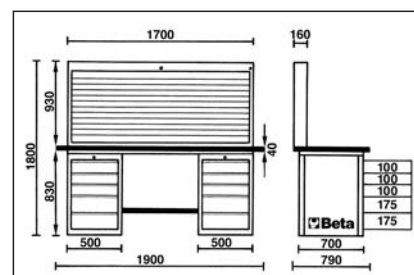

C57C

рабочий стол MasterCargo

• Модель с двумя стеллажами.

Стеллаж состоит из пяти ящиков 600x370 мм, из них 3 высотой 100 мм и 2 высотой 175 мм, установленных на телескопических направляющих скольжения с подшипниками для выдерживания значительного веса. Централизованный замок.

• Рабочая поверхность выполнена из дерева с ламинированным покрытием и 3-мя отверстиями для фиксации. (1599 M125/M150/M165 поставляются отдельно).



C57C O



C57C G



C57C R

C57C O	1	057000003
C57C G	1	057000203
C57C R	1	057000403

C57P - 5700P

щит для крепления инструментов MasterCargo

Панель для крепления инструментов, возможно ее подвешивание при помощи прорезей.

Алюминиевые свертывающиеся жалюзи, перемещаемые вертикально, с замком.

Три перфорированные съемные панели для крепления инструментов.



C57P O

1700 mm

930 mm

C57P O		1	057000020	
5700P O/U/2	(C57P O+5957U/2)	1	057000079	234
C57P G		1	057000220	
5700P G/U/2	(C57P G+5957U/2)	1	057000279	234
C57P R		1	057000420	
5700P R/U/2	(C57P R+5957U/2)	1	057000479	234



C57P G



C57P R



5700P O/U

5700LAMP

лампа настольная MasterCargo

• Прочная конструкция из листового металла, состоящая из четырех элементов; в комплекте с винтами для сборки.

• Держатель лампы с флуоресцентной лампой на 36 Вт.

• Питание 230 В.

• Поставляется без провода.



5700LAMP

1 057000005

5700LAMP + 5700A O

C58A - 5800A

рабочий стол с панелью Basic

Стеллаж состоит из шести ящиков 460x290 мм, из них 4 высотой 80 мм и 2 высотой 160 мм, установленных на телескопические направляющие, с передним централизованным замком.

Передняя перфорированная панель для крепления инструмента.
Возможность крепления на стене.
Рабочая поверхность выполнена из дерева с ламинированным покрытием и 2-мя отверстиями для фиксации.
(1599 M100 поставляются отдельно).



C58A

5800A/U

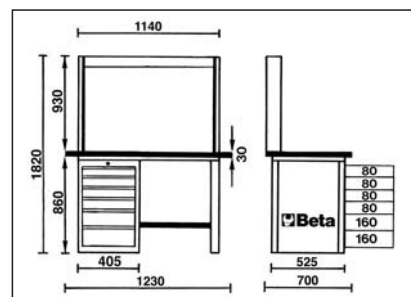

C58A		1	058000001	
5800A/U2	(C58A+5958U/2)	1	058000081	234

C58B - 5800B

рабочий стол с панелью BasicPlus

Стеллаж состоит из шести ящиков 460x290 мм, из них 4 высотой 80 мм и 2 высотой 160 мм, установленных на телескопические направляющие, с передним централизованным замком.

Версия BasicPlus отличается закрытием алюминиевыми свертывающимися жалюзи
- Цельнометаллическая рама.
- Рабочая поверхность выполнена из дерева с ламинированным покрытием и 2-мя отверстиями для фиксации.
(1599 M100 поставляются отдельно).



C58B

5800B/U

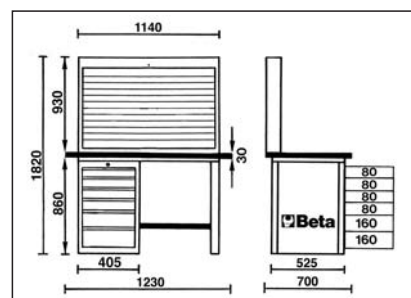

C58B		1	058000002	
5800B/U2	(C58B+5958U/2)	1	058000082	234

C58C

рабочий стол

- Совместим с панелями C58P/A и C58P/B.

Стеллаж состоит из шести ящиков 460x290 мм, из них 4 высотой 80 мм и 2 высотой 160 мм, установленных на телескопические направляющие с передним централизованным замком.

Рабочая поверхность из многослойной древесины
Два отверстия для фиксации. (1599 M100 поставляются отдельно).



C58C

1 058000003

C58P/A - 5800UP/A

панель для крепления инструментов Basic

- Открытый вариант.



C58P/A

1140 mm

930 mm



5800UP/A

C58P/A

1 058000020

5800P/AU2 (C58P/A+5958U/2)

1 058000086 234

C58P/B - 5800UP/B

щит для крепления инструментов BasicPlus

- Вариант с закрытием свертывающимися жалюзи из окрашенного алюминия и замком.
- Две съемные перфорированные панели для крепления инструментов.



C58P/B

1140 mm

930 mm



5800UP/B

C58P/B

1 058000021

5800P/BU2 (C58P/B+5958U/2)

1 058000087 234

C56M

рабочий стол

- Рабочая поверхность из металла, покрытого наполовину не скользящей алюминиевой пластиной и наполовину - съемным резиновым ковриком.
- Нижняя полка из деревянного массива.
- Статическая грузоподъемность: kg.800.
- Совместим с панелью C57P



C56M O



C56M G



C56M R

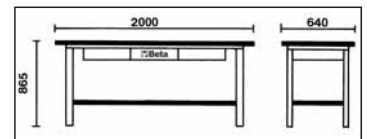

C56M O	1	056000050
C56M G	1	056000053
C56M R	1	056000054

C58M

рабочий стол

- Рабочая поверхность из металла, покрытого съемным резиновым ковриком.
- Нижняя полка из деревянного массива.
- Статическая грузоподъемность: 2 т.
- Совместим с панелью C58P
- 2 полки с замками.
- Возможность крепления к полу.
- Алюминиевая рабочая поверхность C58M/PA (по запросу)

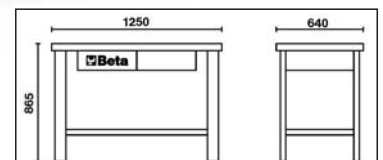

C58M	1	058000300
------	---	-----------

C58M/PA

алюминиевая поверхность с насечкой для рабочего стола C58M



C58M/PA	1	058000350
---------	---	-----------

 **Beta**

2252

кресло на колесиках

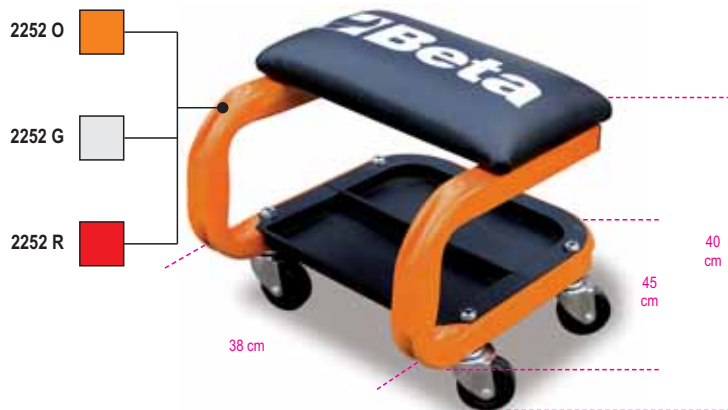

2252 O	1	022520001
2252 G	1	022520002
2252 R	1	022520003

2252KR4

spare seat castors



2252KR4	1	022520900
---------	---	-----------

3000M/LT

кушетка для работы под машиной

• Покрытие из ПВХ с набивкой из пенорезины для большего комфорта.

РЕГУЛИРОВКА ПОДУШКИ
ПОСРЕДСТВОМ ПОРШНЯ
С ПЛАВНОЙ ПРУЖИНОЙ



3000M/LT	1	030000220
----------	---	-----------

3000M/RLS

Запасное колесо для 3000M/LT



3000M/RLS	1	030000206
-----------	---	-----------

3010/Т...



пара стенов



	C max kg	H min mm	H max mm	H1 mm	L mm	L1 mm		
3010/T2	2000	280	425	245	185	165	1	030100002
3010/T3	3000	285	430	250	180	195	1	030100003
3010/T6	6000	400	580	340	245	280	1	030100006
3010/T10	6000	400	580	340	245	280	1	030100010

3011/T



гидравлические домкраты бутылочного типа

	C max kg	H min mm	H max mm	L mm		
3011/T3,5	3500	170	366	86	1	030110035
3011/T5	5000	203	467	118	1	030110050
3011/T10	10000	220	484	114	1	030110100
3011/T15	15000	230	497	113	1	030110150



3012



кронштейн двигателя опорный

	C max kg		
3012	500	1	030120010



3014

стенд для двигателя

	C max kg		
3014	750	1	030140010



3020AL/1

гидравлический алюминиевый подъемник

	C max kg	H min mm	H max mm	L mm	L1 mm	L2 mm		
3020AL/1	1500	82	445	667	294	170	1	030200001



Набор инструментов для контейнера



ВНИМАНИЕ!



Во многие инструменты, представленные на следующих страницах, внесены изменения:

- добавлением новых инструментов
- рационализацией предложенного инструмента.



Советуем внимательно изучить состав набора и свериться с характеристиками эталонного артикула.



Для промышленного техобслуживания

Beta N.	Кол-во штук			
5902VI/1	103	1	059020021	221
5904VI/3	98	1	059040041	222
5904VI/4	149	1	059040042	223
5908VI/2	237	1	059080041	224
5908VI/3	195	1	059080063	225



Beta N.	Кол-во штук			
5909VI/1	171	1	059090042	226
5910VI/1	300	1	059100032	227
5953VI/2	137	1	059530050	228
5954VI/2	115	1	059540050	228
5957VI/2	166	1	059570140	229

Для универсальных работ

Beta N.	Кол-во штук			
5915U2	45	1	059150064	230
5915U3	75	1	059150066	231
5915U5	49	1	059150067	232
5915U/AS1	71	1	059150071	232



Beta N.	Кол-во штук			
5915U/FR	80	1	059150085	233
5938U/1	160	1	059380040	233
5957U/2	132	1	059570160	234
5958U/2	86	1	059580140	234



Для применения в электронике, электротехнике и слесарных работ

Beta N.	Кол-во штук			
5980E/1A	58	1	059800311	235
5980E/2A	69	1	059800312	235
5980MQ/1	44	1	059800313	236



Beta N.	Кол-во штук			
5980E/6	98	1	059800306	236
5980E/7	57	1	059800307	237
5980I/1	35	1	059800221	237

Для авторемонта и строительных работ

Beta N.	Кол-во штук			
5902MT/1	106	1	059020023	238
5902MT1/AS	99	1	059020024	239
5904VG/4	99	1	059040051	240
5904VG/5	132	1	059040052	241
5904VG/6	135	1	059040053	242
5904VG/7	82	1	059040054	243
5905VG/0	90	1	059050061	244
5905VG/4	117	1	059050033	244

Beta N.	Кол-во штук			
5905VCR/1	93	1	059050047	245
5908VG/4	171	1	059080042	245
5908VG/5	208	1	059080053	246
5909VG/2	160	1	059090061	247
5910VG/1	316	1	059100036	248
5953VG/2	147	1	059530060	249
5954VG/2	138	1	059540060	250
5957VG/2	185	1	059570150	251

Для моторемонтных работ

Beta N.	Кол-во штук			
5940M1	138	1	059400041	249

5902VI/1

Набор из 103 инструментов

Промышленное техобслуживание



19,5 kg

5902VI/1	059020021
 2200 O/VI1 (C22 O+5902VI/1)	022000341
 2200 G/VI1 (C22 G+5902VI/1)	022000346
 2200 R/VI1 (C22 R+5902VI/1)	022000349
 2300 O/VI1 (C23 O+5902VI/1)	023000341
 2300 G/VI1 (C23 G+5902VI/1)	023000346
 2300 R/VI1 (C23 R+5902VI/1)	023000349
 2300C O/VI1 (C23C O+5902VI/1)	023000381
 2300C G/VI1 (C23C G+5902VI/1)	023000386
 2300C R/VI1 (C23C R+5902VI/1)	023000388
 2500/VI1 (C25+5902VI/1)	025000341

Кол-во штук/Описание

4	выколотка Ø 3 - 4 - 5 - 8 мм	31
1	зубило Ø 3 мм	32
1	плоская стамеска 200 мм	35
26	комбинированный ключ 6+32 мм	42/S26
12	рожковый ключ 6x7 - 8x9 - 10x11 - 12x13 - 14x15 - 16x17 - 18x19 - 20x22 - 21x23 - 24x26 - 25x28 - 30x32 мм	55/S12
9	шестигранный ключ, угловой 1,5 - 2 - 2,5 - 3 - 4 - 5 - 6 - 8 - 10 мм	96N/SP9
1	рожковый ключ, регулируемый 300 мм	110
13	торцовый ключ на 1/2" с направляющей на 10+22 мм	920B/SB13
1	удлинитель 125 мм - 1/2"	920/21
1	удлинитель 255 мм - 1/2"	920/22
1	шарнир 1/2"	920/25
1	вороток Т-образный на 1/2"	920/42
1	реверсивная трещотка 1/2"	920/55
1	газовый ключ, закрытый, на 240 мм	1048
1	газовый ключ, самоблокирующийся 240 мм	1052
1	усиленные бокорезы, диагональные 160 мм	1084BM
1	кабельные ножницы, с широким лезвием 250 мм	1112
1	ножницы электрика, с прямым лезвием	1128BMX
1	плоскогубцы универсальные 180 мм	1150BM
1	круглогубцы длинные 160 мм	1166BM
7	отвертка универсальная 2,5x50 - 3x75 - 3,5x100 - 4x125 - 5,5x150 - 6,5x150 - 10x200 мм	1270
4	отвертка для винтов Phillips® PH0x60 - PH1x80 - PH2x100 - PH3x150 мм	1272
1	молоток немецкого типа 500 гр	1370
1	киянка без обратной отдачи Ø 40 мм	1392
1	чертилка	1688A
1	рулетка 5 м	1691A/5
1	набор из 20 щупов	1708/20
5	напильник 200 мм	1719BMA/S5
1	ножовка по металлу	1726BM
1	масленка металлическая под давлением в 300 cc	1751
1	Нож выдвижной	1771BM

Beta N.

1719BMA/S5
1726BM
1751
1771BM

5904VI/3

Набор из 98 инструментов

Промышленное техобслуживание



14,5 kg



5904VI/3	059040041
2400 O/VI3 (C24 O+5904VI/3)	024000277
2400 G/VI3 (C24 G+5904VI/3)	024000278
2400 R/VI3 (C24 R+5904VI/3)	024000279
2400CX O/VI3 (CX24 O+5904VI/3)	024000423
2400CX G/VI3 (CX24 G+5904VI/3)	024000424
2400CX R/VI3 (CX24 R+5904VI/3)	024000425
2400H6 O/VI3 (C24H6 O+5904VI/3)	024000642
2400H6 G/VI3 (C24H6 G+5904VI/3)	024000643
2400H6 R/VI3 (C24H6 R+5904VI/3)	024000644
3600 O-5/VI3 (C36 O/5+5904VI/3)	036000111
3600 G-5/VI3 (C36 G/5+5904VI/3)	036000112
3600 R-5/VI3 (C36 R/5+5904VI/3)	036000113
3600 O-7/VI3 (C36 O/7+5904VI/3)	036000114
3600 G-7/VI3 (C36 G/7+5904VI/3)	036000115
3600 R-7/VI3 (C36 R/7+5904VI/3)	036000116

Кол-во штук/Описание

- 2 зубило плоское 100 - 200 мм
- 21 комбинированный ключ 6+22 - 24 - 27 - 30 - 32 мм
- 8 рожковый ключ 6x7 - 8x9 - 10x11 - 12x13 - 14x15 - 16x17 - 18x19 - 20x22 мм
- 9 шестигранный ключ, угловой 1,5 - 2 - 2,5 - 3 - 4 - 5 - 6 - 8 - 10 мм
- 19 торцовый ключ 1/2" 10+24 - 26 - 27 - 30 - 32 мм
- 5 торцовый ключ с шестигранником на1/2" 5 - 6 - 8 - 10 - 12 мм
- 1 удлинитель 125 мм - 1/2"
- 1 удлинитель 255 мм - 1/2"
- 1 шарнир 1/2"
- 1 вороток Т-образный 1/2"
- 1 реверсивная трещотка 1/2"
- 6 Т-образный ключ, шестигранный 2,5 - 3 - 4 - 5 - 6 - 8 мм
- 1 плоскогубцы длинные для стопорных колец, для отверстий 180 мм
- 1 съемник для стопорных колец, для отверстий 170 мм
- 1 плоскогубцы длинные для стопорных колец, для валов 175 мм
- 1 съемник для стопорных колец, для отверстий 175 мм
- 1 газовый ключ, закрытый шарнир 240 мм
- 1 газовый ключ, самоблокирующийся 240 мм
- 1 усиленные бокорезы, диагональные 160 мм
- 1 плоскогубцы универсальные 180 мм
- 1 круглогубцы длинные 160 мм
- 4 отвертка универсальная 3x75 - 4x100 - 5,5x150 - 6,5x150 мм
- 3 двусторонняя плоская отвертка для винтов Phillips® PH0x60 - PH1x80 - PH2x100 мм
- 1 молоток немецкого типа 300 гр
- 1 киянка с пластмассовой насадкой Ø 35 мм
- 5 напильник 200 мм

Beta N.

- 35
- 42
- 55
- 96/SP9
- 920A
- 920ME
- 920/21
- 920/22
- 920/25
- 920/42
- 920/55
- 951
- 1032
- 1034
- 1036
- 1038
- 1048
- 1052
- 1084BM
- 1150BM
- 1166BM
- 1270
- 1272
- 1370
- 1390
- 1719BMA/SS

5904VI/4

Набор из 149 инструментов

Промышленное техобслуживание

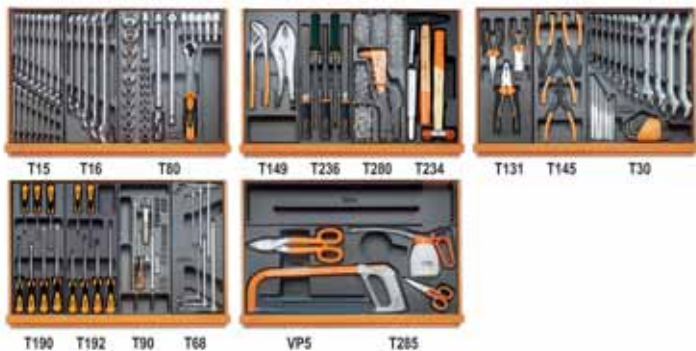

22 kg

5904VI/4	059040042
 2400 O/VI4 (C24 O+5904VI/4)	024000267
 2400 G/VI4 (C24 G+5904VI/4)	024000268
 2400 R/VI4 (C24 R+5904VI/4)	024000269
 2400H O/VI4 (C24H O+5904VI/4)	024000566
 2400H G/VI4 (C24H G+5904VI/4)	024000568
 2400H R/VI4 (C24H R+5904VI/4)	024000569
 2400XL/VI4 (C24XL+5904VI/4)	024000145
 3600 O-7/VI4 (C36 O/7+5904VI/4)	036000164
 3600 G-7/VI4 (C36 G/7+5904VI/4)	036000165
 3600 R-7/VI4 (C36 R/7+5904VI/4)	036000166
 3900 O/VI4 (C39 O+5904VI/4)	039000061
 3900 G/VI4 (C39 G+5904VI/4)	039000062
 3900 R/VI4 (C39 R+5904VI/4)	039000063

Кол-во штук/Описание

Кол-во штук/Описание	Beta N.
5 выколотка Ø 2 - 3 - 4 - 5 - 6 мм	31
1 зубило Ø 4 мм	32
2 зубило плоское 100 - 200 мм	35
21 комбинированный ключ 6+22 - 24 - 27 - 30 - 32 мм	42
12 рожковый ключ 6x7 - 8x9 - 10x11 - 12x13 - 14x15 - 16x17 - 18x19 - 20x22 - 21x23 - 24x26 - 27x29 - 30x32 мм	55
9 шестигранный ключ, угловой 1,5 - 2 - 2,5 - 3 - 4 - 5 - 6 - 8 - 10 мм	96N/SP9
13 торцовый ключ 1/4" 4+14 мм	900
6 торцовый шестигранный ключ 1/4" 2,5+8 мм	900ME
1 удлинитель 50 мм - 1/4"	900/20
1 удлинитель 150 мм - 1/4"	900/21
1 шарнир 1/4"	900/25
1 вороток на 1/4"	900/30
1 Т-образный вороток на 1/4"	900/42
1 реверсивная трещотка 1/4"	900/55
19 торцовый ключ 1/2" 10+24 - 26 - 27 - 30 - 32 мм	920A
5 торцовый ключ с шестигранником на 1/2" 5 - 6 - 8 - 10 - 12 мм	920ME
1 удлинитель 125 мм - 1/2"	920/21
1 удлинитель 255 мм - 1/2"	920/22
1 шарнир 1/2"	920/25
1 вороток Т-образный на 1/2"	920/42
1 реверсивная трещотка 1/2"	920/55
6 Т-образный ключ, шестигранный 2,5 - 3 - 4 - 5 - 6 - 8 мм	951
1 плоскогубцы для стопорных колец, отверстие 180 мм	1032
1 съемники для стопорных колец, отверстие 170 мм	1034
1 плоскогубцы для стопорных колец, для валов 175 мм	1036
1 съемники для стопорных колец, для валов 175 мм	1038
1 газовый ключ, закрытый шарнир 240 мм	1048
1 газовый ключ, самоблокирующийся 240 мм	1052
1 усиленные бокорезы, диагональные 160 мм	1084BM
1 кабельные ножницы, с широким лезвием 240 мм	1112
1 ножницы электрика, с прямым лезвием	1128BM
1 плоскогубцы универсальные 180 мм	1150BM
1 круглогубцы длинные 160 мм	1166BM
7 отвертка универсальная 2,5x50 - 3x75 - 3,5x100 - 4x125 - 5,5x100 - 5,5x150 - 6,5x150 мм	1270
6 отвертка для винтов Phillips® PH0x60 - PH0x100 - PH1x80 - PH1x120 - PH2x100 - PH2x150 мм	1272
1 молоток немецкого типа 300 гр	1370
1 киянка с пластиковой насадкой Ø 35 мм	1390
5 напильник 200 мм	1719BMA/S5
1 ножовка по металлу	1726
5 лезвия для пилки	1728BM
1 заклепочник	1741
100 заклепка 2,9x6 мм	1741RV
100 заклепка 3,2x8 мм	1741RV
100 заклепка 3,8x10 мм	1741RV
100 заклепка 4x12 мм	1741RV
100 заклепка 4,8x12 мм	1741RV
1 лубрикатор пластмассовый под давлением 200 cc	1753
1 термоформа пустая	VP5

5908VI/2

набор из 232 инструментов

Индустриальное обслуживание



24,5 kg



5908VI/2 059080051



2800N O/VI2 (C28N O+5908/VI2) 028000252



2800N G/VI2 (C28N G+5908/VI2) 028000262



2800N R/VI2 (C28N R+5908/VI2) 028000263



2800T O/VI2 (C28T O+5908/VI2) 028000272



2800T G/VI2 (C28T G+5908/VI2) 028000282



2800T R/VI2 (C28T R+5908/VI2) 028000292

Кол-во штук/Описание

Beta N.

5	выколотка Ø 2 - 3 - 4 - 5 - 6 мм	31
1	зубило Ø 4 мм	32
2	зубило плоское 100 - 200 мм	35
21	комбинированный ключ 6+22 - 24 - 27 - 30 - 32 мм	42
12	рожковый ключ 6x7 - 8x9 - 10x11 - 12x13 - 14x15 - 16x17 - 18x19 - 20x22 - 21x23 - 24x26 - 27x29 - 30x32 мм	55
12	гаечный ключ 6x7 - 8x9 - 10x11 - 12x13 - 14x15 - 16x17 - 18x19 - 20x22 - 21x23 - 24x26 - 25x28 - 27x29 мм	90
9	гаечный ключ с шестигранником 1,5 - 2 - 2,5 - 3 - 4 - 5 - 6 - 8 - 10 мм	96N/SP9
26	плашка с крупным шагом м3 - 4 - 5 - 6 - 7 - 8 - 9 - 10 - 12 - 14 - 16 - 18 - 20	430
14	плашка с мелким шагом м6x0,75 - м8x1 - м10x1,25 - м12x1,5 - м14x1,5 - м16x1,5 - м18x1,5	433
1	вороток для метчика регулируемый м3+м12	435/1,5
1	вороток для метчика регулируемый м5+м21	435/3
1	вороток для метчика с реверсивной трещоткой 2,0+5,0 мм (м3+м8)	436/1
1	вороток для метчика с реверсивной трещоткой 4,6+8,0 мм (м5+м12)	436/2
7	круглая плашка с крупным шагом м3 - 4 - 5 - 6 - 7 - 8 - 9	440
6	круглая плашка с крупным шагом м10 - 12 - 14 - 16 - 18 - 20	440A
2	круглая плашка с мелким шагом м6x0,75 - м8x0,75	441
5	круглая плашка с мелким шагом м10x1,25 - м12x1,5 - м14x1,5 - м16x1,5 - м18x1,5	441A
1	плашкодержатель 25,4 мм	444/1
1	плашкодержатель 38,1 мм	444/2
13	торцовый ключ 1/4" 4+14 мм	900
6	торцовый ключ с шестигранником на 1/4" 2,5 - 3 - 4 - 5 - 6 - 8 мм	900ME
1	удлинитель 50 мм - 1/4"	900/20
1	удлинитель 150 мм - 1/4"	900/21
1	шарнир 1/4"	900/25
1	метчик с рукояткой на 1/4"	900/30
1	метчик на 1/4"	900/42
1	реверсивная трещотка 1/4"	900/55
19	торцовый ключ 1/2" 10+24 - 26 - 27 - 30 - 32 мм	920A
5	торцовый ключ с шестигранником на 1/2" 5 - 6 - 8 - 10 - 12 мм	920ME
1	удлинитель 125 мм - 1/2"	920/21
1	удлинитель 255 мм - 1/2"	920/22
1	шарнир 1/2"	920/25
1	вороток Т-образный на 1/2"	920/42
1	реверсивная трещотка 1/2"	920/55
6	Т-образный ключ, шестигранный 2,5 - 3 - 4 - 5 - 6 - 8 мм	951
1	плоскогубцы для стопорных колец, отверстие 180 мм	1032
1	съёмники для стопорных колец, отверстие 170 мм	1034
1	плоскогубцы для стопорных колец, для валов 175 мм	1036
1	съёмники для стопорных колец, для валов 175 мм	1038
1	газовый ключ с закрытым шарниром 240 мм	1048
1	газовый ключ самоблокирующийся 240 мм	1052
1	усиленные бокорезы, диагональные 160 мм	1084BM
1	кабельные ножницы, с широким лезвием 250 мм	1112
1	ножницы электрика прямые	1128BM
1	плоскогубцы универсальные 180 мм	1150BM
1	круглогубцы длинные 160 мм	1166BM
10	отвертка универсальная 2,5x50 - 3x75 - 3,5x100 - 4x125 - 5,5x100 - 5,5x150 - 6,5x150 - 8x200 - 10x150 - 10x200 мм	1270
8	отвертка для винтов Phillips® PH0x60 - PH0x100 - PH1x80 - PH1x120 - PH2x100 - PH2x150 - PH3x150 - PH4x200 мм	1272
2	отвертка универсальная 4x30 - 6,5x30 мм	1270N
2	мини-отвертка для винтов Phillips® PH1x30 - PH2x30 мм	1272N
1	молоток немецкого типа 300 гр	1370
1	кианка с пластиковой насадкой Ø 35 мм	1390
1	резьбомер ISO 0,25+6 W 62+4x1"	1707
5	напильник 200 мм	1719BMA/S5
1	ножовка по металлу	1726
5	сменное полотно для ножовок	1728BM
1	заклепочник 250 мм	1741
100	заклепка 2,9x6 мм	1741RV
100	заклепка 3,2x8 мм	1741RV
100	заклепка 3,8x10 мм	1741RV
100	заклепка 4x12 мм	1741RV
100	заклепка 4,8x12 мм	1741RV
1	лубликатор пластмассовый под давлением 200 сс	1753
1	термоформа пустая	VP5

5908VI/3

Набор из 195 инструментов

Промышленное техобслуживание



56 kg

5908VI/3  059080063



2800N O/VI3 (C28N O+5908VI/3) 028000255



2800N G/VI3 (C28N G+5908VI/3) 028000265



2800N R/VI3 (C28N R+5908VI/3) 028000269



2800T O/VI3 (C28T O+5908VI/3) 028000275



2800T G/VI3 (C28T G+5908VI/3) 028000285



2800T R/VI3 (C28T R+5908VI/3) 028000289



3000/VI3 (C30+5908VI/3) 030000051

Кол-во штук/Описание

Кол-во штук/Описание	Beta N.
6 выколотка Ø 2 - 3 - 4 - 5 - 6 - 8 мм	31/B6
1 зубило Ø 4 мм	32
2 зубило плоское 125 - 250 мм	35
1 крейцмейсель 200 мм	37
30 комбинированный ключ 6+32 - 35 - 36 - 38 - 41 мм	42
14 рожковый ключ 6x7 - 8x9 - 10x11 - 12x13 - 14x15 - 16x17 - 18x19 - 20x22 - 21x23 - 24x26 - 25x28 - 27x29 - 30x32 - 36x41 мм	55
13 гаечный ключ 6x7 - 8x9 - 10x11 - 12x13 - 14x15 - 16x17 - 18x19 - 20x22 - 21x23 - 24x26 - 25x28 - 27x29 - 30x32 мм	90
10 шестигранный ключ, угловой 1,5+12 мм	96N/B10
4 шестигранный ключ, угловой 13 - 14 - 17 - 19 мм	96N
1 рожковый ключ, регулируемый 250 мм	110
13 торцовый ключ 1/2" с направляющей 10+22 мм	920B/SB13
8 торцовый ключ 1/2" с направляющей 23+32 мм	920B/SB8
7 торцовый ключ с шестигранником и направляющей 1/2" 5 - 6 - 8 - 10 - 12 - 14 - 17 мм	920ME/SB7
1 удлинитель 125 мм - 1/2"	920/21
1 удлинитель 255 мм - 1/2"	920/22
1 шарнир 1/2"	920/25
1 вороток Т-образный 1/2"	920/40
1 вороток Т-образный 1/2"	920/42
1 храповик на 1/2"	920/50
12 гаечный ключ двойной, многогранный 8 - 10 - 11 - 13 - 14 - 17 - 19 - 22 - 24 - 27 - 30 - 32 мм	932
5 Т-образный ключ с шестигранником на шарнире 3 - 4 - 5 - 6 - 8 мм	953
1 плоскогубцы 160 мм	1008BM
3 плоскогубцы для стопорных колец, для отверстий 180 - 225 - 300 мм	1032
3 специальные монтажные клещи, для стопорных колец 170 - 210 - 290 мм	1034
3 плоскогубцы для стопорных колец, для валов 140x1,3 - 175 - 225 мм	1036
3 специальные монтажные клещи, для стопорного кольца валов 135x1,3 - 175 - 220 мм	1038
2 газовый ключ с закрытым шарниром 240 - 300 мм	1048
1 клещи самоблокирующиеся с двойной регулировкой	1051
1 усиленные бокорезы, диагональные 160 мм	1084BM
1 силовые кусачки 180 мм	1092V
1 кабельные ножницы, с широким лезвием 300 мм	1112
1 ножницы с узкими лезвиями 200 мм	1114
1 ножницы электрика, с прямым лезвием	1128BMX
1 плоскогубцы универсальные 180 мм	1150BM
1 плоскогубцы полукруглые загнутые 160 мм	1168BM
11 отвертка универсальная 2,5x50 - 3x75 - 3,5x100 - 4x125 - 5,5x150 - 5,5x200 - 6,5x150 - 6,5x200 - 8x150 - 10x200 - 12x250 мм	1270
5 отвертка простая Phillips® PH0x60 - PH1x80 - PH2x100 - PH3x150 - PH4x200 мм	1272
2 мини-отвертка 4x30 - 6,5x30 мм	1270N
2 мини-отвертка для винтов Phillips® PH1x30 - PH2x30 мм	1272N
2 молоток немецкого типа 300 - 600 гр	1370
2 киянка с пластиковой насадкой Ø 35 - 60 мм	1390
1 универсальный когтевой захват 25+130 мм	1500N/2
1 универсальный когтевой захват 80+250 мм	1500N/5
1 штангенциркуль	1650
1 линейка полужесткая 300 мм	1683
1 чертилка	1688A
1 рулетка 5 м	1691A/5
1 набор из 13 шурупов	1708/13
1 рулетка магнитная 1,8 кг	1712E/2
5 напильник 200 мм	1719BMA/S5
1 ножовка по металлу	1726BM
1 масляная металлическая под давлением в 200 cc	1751

5909VI/1

Набор из 171 инструмента

Промышленное техобслуживание



26 kg

5909VI/1

059090042



3900 O/VI1

(C39 O+5909VI/1)

039000051



3900 G/VI1

(C39 G+5909VI/1)

039000052



3900 R/VI1

(C39 R+5909VI/1)

039000053

Кол-во штук/Описание

- 6 выколота Ø 2 - 3 - 4 - 5 - 6 - 8 мм
- 1 зубило Ø 4 мм
- 2 зубило плоское 125 - 250 мм
- 1 крестовая отвертка 150 мм
- 26 комбинированный ключ 6+32 мм
- 13 рожковый ключ 6x7 - 8x9 - 10x11 - 12x13 - 14x15 - 16x17 - 18x19 - 20x22 - 21x23 - 24x26 - 25x28 - 27x29 - 30x32 мм
- 10 шестигранный ключ, угловой 1,5 - 2 - 2,5 - 3 - 4 - 5 - 6 - 8 - 10 - 12 мм
- 1 рожковый ключ, регулируемый 250 мм
- 13 торцовый ключ 1/2" с направляющей 10+22 мм
- 8 торцовый ключ 1/2" с направляющей 23+32 мм
- 7 торцовый ключ с шестигранником на 5=17 мм
- 1 удлинитель 125 мм - 1/2"
- 1 удлинитель 255 мм - 1/2"
- 1 шарнир 1/2"
- 1 вороток Т-образный на 1/2"
- 1 вороток Т-образный на 1/2"
- 1 трещотка с подвижным квадратом 1/2"
- 8 ключ торцовый двойной, тяжелая серия 6x7+20x22 мм
- 14 Т-образный ключ, шестигранный 2+14 мм
- 1 плоскогубцы 160 мм
- 2 плоскогубцы для стопорных колец, для отверстий 180 - 225 мм
- 1 съемники для стопорных колец, отверстие 170 мм
- 2 плоскогубцы для стопорных колец, для валов 175 - 225 мм
- 1 съемники для стопорных колец, для валов 175 мм
- 1 газовый ключ с закрытым шарниром 240 мм
- 1 клещи самоблокирующиеся с двойной регулировкой
- 1 усиленные бокорезы, диагональные 160 мм
- 1 силовые кусачки 180 мм
- 1 кабельные ножницы, с широким лезвием 250 мм
- 1 ножницы электрика, с прямым лезвием
- 1 плоскогубцы универсальные 180 мм
- 1 плоскогубцы полукруглые загнутые 160 мм
- 4 отвертка универсальная 5,5x100 - 6,5x150 - 8x200 - 10x200 мм
- 4 отвертка для винтов Phillips® PH0x60 - PH1x80 - PH2x100 - PH3x150 мм
- 4 отвертка универсальная 2,5x60 - 3x100 - 4x100 - 5x125 мм
- 12 ключ с шестигранником для винтов типа Torx® T6+T45
- 2 молоток немецкого типа 300 - 600 гр
- 1 киянка с пластиковой насадкой Ø 45 мм
- 1 штангенциркуль
- 1 линейка полужесткая 300 мм
- 1 чертилка
- 1 рулетка 5 м
- 1 набор из 20 щупов
- 1 рулетка магнитная 1,8 кг
- 5 напильник 200 мм
- 1 ножовка по металлу
- 1 масленка металлическая под давлением в 300 cc

Beta N.

- 31/B6
- 32
- 35
- 37
- 42/S26
- 55/S13
- 96N/B10
- 110
- 920B/SB13
- 920B/SB8
- 920ME/SB7
- 920/21
- 920/22
- 920/25
- 920/40
- 920/42
- 920/50
- 930/S8
- 951/S14
- 1008BM
- 1032
- 1034
- 1036
- 1038
- 1048
- 1051
- 1084BV
- 1092V
- 1112
- 1128BMX
- 1150BM
- 1168BM
- 1270
- 1272/S4
- 1274
- 1277TX/S12
- 1370
- 1390
- 1650
- 1683
- 1688A
- 1691A/5
- 1708/20
- 1712E/2
- 1719BMA/S5
- 1726BM
- 1751

5910VI/1

набор из 300 инструментов

Индустриальное обслуживание



74 kg

5910VI/1 059100032



3000VI1 (C30+5910VI1) 030000063

Кол-во штук/Описание

Кол-во штук/Описание	Beta N.
6 выколота, Ø 2 - 3 - 4 - 5 - 6 - 8 мм	31/B6
1 кернер, Ø 4 мм	32
2 зубило плоское с ребрами жесткости, 125 - 250 мм	35
1 крейцмейсель с ребрами жесткости, 200 мм	37
4 ключ комбинированный рожково-накидной 35 - 36 - 38 - 41 мм	42
26 ключ комбинированный 6+32 мм	42/S26
1 ключ рожковый двусторонний 36x41 мм	55
13 ключ рожковый двусторонний 6x7 - 8x9 - 10x11 - 12x13 - 14x15 - 16x17 - 18x19 - 20x22 - 21x23 - 24x26 - 25x28 - 27x29 - 30x32 мм	55/S13
13 ключ накидной двусторонний, изогнутый 6x7+30x32 мм	90/S13
4 ключ Г-образный шестигранный 13 - 14 - 17 - 19 мм	96N
10 ключ Г-образный шестигранный 1.5 - 2 - 2.5 - 3 - 4 - 5 - 6 - 8 - 10 - 12 мм	96N/B10
1 ключ разводной, 200 мм	110
1 ключ трубный, 300 мм	362
25 сверло с цилиндрическим хвостовиком по металлу, гляцевая полировка, короткая серия, 1*13xØ.5 мм	412/SP25
37 набор метчиков и плашек, HSS, с метрической резьбой и принадлежности в металлическом кейсе	447/C37
1 динамометрический ключ-трещотка, 1/2" 40±200 Нм	606/20
13 головка торцовая, двенадцатигранная, 1/2", 10+22 мм	920B/SB13
8 головка торцовая, двенадцатигранная, 1/2", 23+32 мм	920B/SB8
4 головка-насадка с шестигранным профилем 1/2" 10 - 12 - 14 - 17 мм	920ME
1 1/2" удлинитель с торцовой головкой, 125 мм	920/21
1 1/2" удлинитель с торцовой головкой, 255 мм	920/22
1 1/2" кардан шарнирный	920/25
1 1/2" вороток Т-образный удлиненный с шарниром	920/40
1 1/2" вороток Т-образный	920/42
1 1/2" трещотка с переставляемым четырехгранником для правого и левого вращения	920/50
14 набор из 9 торцовых головок и 5 принадлежностей в металлическом кейсе 3/4"	928A/C9SN
12 ключ торцовый двойной Г-образный 8 - 10 - 11 - 13 - 14 - 17 - 19 - 22 - 24 - 27 - 30 - 32 мм	932
14 ключ шестигранный Т-образный, трехсторонний 2+14 мм	951/S14
5 ключ шестигранный Т-образный, шарнирный 3 - 4 - 5 - 6 - 8 мм	953
1 плоскогубцы с насечкой, 160 мм	1008BM
3 съемник внутренних стопорных колец, прямые концы, 180 - 225 - 300 мм	1032
3 съемник внутренних стопорных колец, концы под углом 90 градусов 170 - 210 - 290 мм	1034
3 съемник внешних стопорных колец, прямые концы, 140x1.3 - 175 - 225 мм	1036
3 съемник внешних стопорных колец, концы под углом 90 градусов, 135x1.3 - 175 - 220 мм	1038
2 клещи регулируемые, 240 - 300 мм	1048
1 клещи самоблокирующиеся, с двойной регулировкой, длинные губки	1051
1 диагонально режущие бокорезы усиленные, 160 мм	1084BM
1 кусачки торцевые усиленные, двойной шарнир, 80 мм	1092V
1 ножницы по металлу, широкие прямые лезвия, 300 мм	1112
1 ножницы по металлу, узкие прямые лезвия, 200 мм	1114
1 ножницы для электриков, прямые лезвия из нержавеющей стали с микроразбьями	1128BMX
1 плоскогубцы комбинированные, 180 мм	1150BM
1 плоскогубцы с изогнутыми полукруглыми концами удлиненные, 160 мм	1168BM
12 отвертка шлицевая 3x75 - 3x100 - 4x100 - 4x150 - 5.5x100 - 5.5x200 - 6.5x100 - 6.5x200 - 8x150 - 10x150 - 10x200 - 12x250 мм	1270
2 отвертка шлицевая, короткая, 4x30 - 6.5x30 мм	1270N
9 отвертка крестовая с профилем Phillips®PH0x60 - PH0x100 - PH1x80 - PH1x120 - PH1x150 - PH2x100 - PH2x150 - PH3x150 - PH4x200 мм	1272
2 отвертка крестовая с профилем Phillips® короткая, PH1x30 - PH2x30 мм	1272N
2 отвертка крестовая с профилем Phillips® диэлектрическая 1000V, PH1x80 - PH2x100 мм	1272MQ
3 отвертка шлицевая, диэлектрическая, 1000V, 3x100 - 4x100 - 5.5x125 мм	1274MQ
2 молоток для механиков, 300 - 600 г	1370
2 киянка со сменной ударной поверхностью, из пластика, с деревянной ручкой, Ø 35 - 60 мм	1390
5 конические извлекатели M3+M18	1430/S5
1 универсальные извлекатели с двумя защелками, 25+130 мм	1500/2
1 универсальные извлекатели с двумя защелками, 80+250 мм	1500/5
1 штангенциркуль	1650
1 линейка, пружинная нержавеющей сталь, 300 мм	1683
1 чертилка слесарная	1688A
1 рулетка, 5 м	1691A/5
1 набор метрических щупов, 13 лезвий	1708/13
1 захват магнитный, 1,8 кг	1712E/2
5 набор напильников с полуличной насечкой, 200 мм	1719BMA/S5
1 ножовка рамочная	1726BM
1 заклепочник для тяговых заклепок	1741
1 масленка металлическая, 200 cc	1751

5953VI/2

Набор из 137 инструментов

Промышленное техобслуживание



📦 22,5 kg

5953VI/2

059530050



5300VI/2

(C53VI+5953VI/2)

053000031

Кол-во штук/Описание

- 5 выколотка Ø 2 - 3 - 4 - 5 - 6 мм
- 1 зубило Ø 4 мм
- 2 зубило плоское 200 - 250 мм
- 18 комбинированный ключ 6+14 - 16 - 17 - 18 - 19 - 21 - 22 - 24 - 27 - 30 мм
- 12 рожковый ключ 6x7 - 8x9 - 10x11 - 12x13 - 14x15 - 16x17 - 18x19 - 20x22 - 21x23 - 24x26 - 27x29 - 30x32 мм
- 12 шестигранный ключ, угловой 2+10 мм
- 1 рожковый ключ, регулируемый 2+10 мм
- 1 шведский трубный ключ 320 мм
- 20 торцовый ключ 1/2" 10+24 - 26 - 27 - 28 - 30 - 32 мм
- 6 торцовый ключ с шестигранником на 1/2" 5 - 6 - 8 - 10 - 12 - 14 мм
- 1 удлинитель 125 мм - 1/2"
- 1 удлинитель 255 мм - 1/2"
- 1 шарнир 1/2"
- 1 вороток Т-образный на 1/2"
- 1 вороток Т-образный на 1/2"
- 1 реверсивная трещотка 1/2"
- 6 Т-образный ключ, шестигранный 2,5 - 3 - 4 - 5 - 6 - 8 мм
- 2 плоскогубцы для стопорных колец, для отверстий 140 - 180 мм
- 1 съемники для стопорных колец, отверстие 170 мм
- 2 плоскогубцы для стопорных колец, для валов 140x1,3 - 175 мм
- 1 съемники для стопорных колец, для валов 175 мм
- 1 газовый ключ с закрытым шарниром 240 мм
- 1 газовый ключ самоблокирующийся 240 мм
- 1 усиленные бокорезы, диагональные 160 мм
- 1 силовые кусачки 180 мм
- 1 кабельные ножницы, с широким лезвием 250 мм
- 1 ножницы электрика, с прямым лезвием
- 1 плоскогубцы универсальные 180 мм
- 1 круглогубцы длинные 160 мм
- 1 отвертка монофазная
- 9 отвертка универсальная 3x75 - 4x100 - 4x150 - 5,5x100 - 5,5x150 - 6,5x150 - 8x150 - 10x200 - 12x250 мм
- 2 мини-отвертка 4x30 - 6,5x30 мм
- 8 отвертка для винтов Phillips® PH0x60 - PH0x100 - PH1x80 - PH1x120 - PH2x100 - PH2x150 - PH3x150 - PH4x200 мм
- 2 мини-отвертка для винтов Phillips® PH1x30 - PH2x30 мм
- 2 молоток немецкого типа 300 - 500 гр
- 1 киянка с пластиковой насадкой Ø 45 мм
- 1 рулетка магнитная 0,5 кг
- 5 напильник 200 мм
- 1 ножовка по металлу
- 1 лубрикатор пластмассовый под давлением 250 cc

Beta N.

- 31
- 32
- 35
- 42
- 55
- 96/SP12
- 110
- 374
- 920B
- 920ME
- 920/21
- 920/22
- 920/25
- 920/40
- 920/42
- 920/55
- 951
- 1032
- 1034
- 1036
- 1038
- 1048
- 1052
- 1084BM
- 1092V
- 1092V
- 1112
- 1128BMX
- 1150BM
- 1166BM
- 1260
- 1270
- 1270N
- 1272
- 1272N
- 1370
- 1390
- 1712E/1
- 1719BMA/S5
- 1726BM
- 1754

5954VI/2

Набор из 115 инструментов

Промышленное техобслуживание



📦 17 kg

5954VI/2

059540050



5400 O/VI2

(C54VI O+5954VI/2)

054000070



5400 G/VI2

(C54VI G+5954VI/2)

054000072



5400 R/VI2

(C54VI R+5954VI/2)

054000074

Кол-во штук/Описание

- 2 пробойник Ø 2 - 3 мм
- 5 выколотка Ø 2 - 3 - 4 - 5 - 6 мм
- 1 зубило Ø 4 мм
- 1 плоский кернер 150 мм
- 1 крейцмейсель 150 мм
- 18 комбинированный ключ 6+22 - 24 мм
- 12 рожковый ключ 6x7 - 8x9 - 10x11 - 12x13 - 14x15 - 16x17 - 18x19 - 20x22 - 21x23 - 24x27 - 25x28 - 30x32 мм
- 12 шестигранный ключ, угловой 2+10 мм
- 1 рожковый ключ, регулируемый 250 мм
- 20 торцовый ключ 1/2" 10+24 - 26 - 27 - 28 - 30 - 32 мм
- 1 удлинитель 125 мм - 1/2"
- 1 удлинитель 255 мм - 1/2"
- 1 шарнир 1/2"
- 1 вороток Т-образный на 1/2"
- 1 реверсивная трещотка 1/2"
- 1 плоскогубцы для стопорных колец, отверстие 180 мм
- 1 съемники для стопорных колец, отверстие 170 мм
- 1 плоскогубцы для стопорных колец, для валов 175 мм
- 1 съемники для стопорных колец, для валов 175 мм
- 1 газовый ключ с закрытым шарниром 240 мм
- 1 газовый ключ самоблокирующийся 240 мм
- 1 усиленные бокорезы 160 мм
- 1 кабельные ножницы, с широким лезвием 250 мм
- 1 ножницы электрика, с прямым лезвием
- 1 плоскогубцы универсальные 180 мм
- 1 круглогубцы длинные 160 мм
- 1 плоскогубцы полукруглые загнутые 200 мм
- 5 отвертка универсальная 3x75 - 4x125 - 5,5x150 - 6,5x200 - 10x200 мм
- 1 мини-отвертка 4x30 мм
- 3 отвертка для винтов Phillips® PH0x60 - PH1x80 - PH2x100 мм
- 1 мини-отвертка для винтов Phillips® PH1x30 мм
- 1 молоток немецкого типа 400 гр
- 1 киянка без обратной отдачи Ø 35 мм
- 1 съемник двухрычажный
- 1 пассатижи для изолированных кабельных наконечников
- 1 рулетка 5 м
- 1 набор из 20 щупов
- 1 рулетка магнитная 1,8 кг
- 5 напильник 200 мм
- 1 ножовка по металлу
- 1 заклепочник
- 1 лубрикатор пластмассовый под давлением 250 cc

Beta N.

- 30
- 31
- 32
- 34
- 36
- 42
- 55/S12X
- 96/SP12
- 110
- 920A
- 920/21
- 920/22
- 920/25
- 920/42
- 920/55
- 1032
- 1034
- 1036
- 1038
- 1048
- 1052
- 1082BM
- 1112
- 1128BMX
- 1150BM
- 1166BM
- 1168BM
- 1270
- 1270N
- 1272
- 1272N
- 1370
- 1392
- 1515/3
- 1602
- 1691A/5
- 1708/20
- 1712E/2
- 1719BMA/S5
- 1726BM
- 1741
- 1754

5957VI/2

Набор из 166 инструментов

Промышленное техобслуживание



 32 kg

Кол-во штук/Описание

- 1 набор из 132 инструментов
- 2 зубило плоское 200 - 250 мм
- 1 крейцмейсель 200 мм
- 7 шестигранный ключ с рукояткой 2,5+6 мм
- 10 торцовый гаечный ключ на 8 - 10 - 11 - 13 - 14 - 17 - 19 - 22 - 24 - 27 мм
- 1 плоскогубцы для стопорных колец, отверстие 140 мм
- 1 съемники для стопорных колец, отверстие 130 мм
- 1 плоскогубцы для стопорных колец, для валов 140x1,3 мм
- 1 съемники для стопорных колец, для валов 135x1,3 мм
- 1 газовый ключ самоблокирующийся 280 мм
- 1 газовый ключ самоблокирующийся 290 мм
- 1 молоток немецкого типа 1000 гр
- 1 киянка без обратной отдачи Ø 50 мм
- 1 универсальный когтевой захват 25+130 мм
- 1 штангенциркуль
- 1 линейка полужесткая 300 мм
- 1 чертилка
- 1 набор из 13 щупов
- 1 складной нож

Beta N.

5957U
35
37
96T/S7
932
1032
1034
1036
1038
1060
1062
1370
1392
1500N/2
1650
1683
1688A
1708/13
1777BM

5957VI/2  059570140

 5700A O/VI2 (C57A O+5957VI/2) 057000071

 5700A G/VI2 (C57A G+5957VI/2) 057000271

 5700A R/VI2 (C57A R+5957VI/2) 057000471

 5700B O/VI2 (C57B O+5957VI/2) 057000073

 5700B G/VI2 (C57B G+5957VI/2) 057000273

 5700B R/VI2 (C57B R+5957VI/2) 057000473

5915U2

Набор из 45 инструментов

Универсальный



5 kg

Кол-во штук/Описание

- 2 пробойник Ø 2-3 мм
- 1 зубило Ø 4 мм
- 2 зубило плоское 125-150 мм
- 1 крестовая отвертка 150 мм
- 14 комбинированный ключ 6+14 - 17 - 19 - 21 - 22 - 24 мм
- 9 ключ гаечный, с шестигранником 1,5 - 2 - 2,5 - 3 - 4 - 5 - 6 - 8 - 10 мм
- 1 рожковый ключ, регулируемый 250 мм
- 1 газовый ключ с закрытым шарниром 240 мм
- 1 усиленные бокорезы 160 мм
- 1 ножницы электрика, с прямым лезвием
- 1 плоскогубцы универсальные 180 мм
- 1 круглогубцы длинные 160 мм
- 4 отвертка 3x75 - 4x100 - 5,5x100 - 6,5x150 мм
- 3 отвертка для винтов Phillips® PH0x60 - PH1x80 - PH2x100 мм
- 1 молоток немецкого типа 300 гр
- 1 рулетка 5 м
- 1 нож универсальный

Beta N.

- 30
- 32
- 34
- 36
- 42
- 96/SP9
- 110
- 1048
- 1082
- 1128BMX
- 1150
- 1166
- 1201
- 1202
- 1370
- 1691A/5
- 1771

5915U2

059150064



2110U2

(C10+5915U2)

021100052



2115U2

(C15+5915U2)

021150052



2115L/U2

(C15L+5915U2)

021150112



2116P/U2

(CP16+5915U2)

021160052



2117P/U2

(CP17+5915U2)

021170052



2117PL/U2

(CP17L+5915U2)

021170112



2118/U2

(C18+5915U2)

021180052

5915U3

Набор из 75 инструментов

Универсальный



8,1 kg

Кол-во штук/Описание

Кол-во штук/Описание	Beta N.
1 выколотка Ø 4 мм	31
1 зубило Ø 4 мм	32
1 плоский кернер 150 мм	34
15 комбинированный ключ 6+17 - 19 - 22 - 24 мм	42
9 шестигранный ключ, угловой с пластмассовым суппортом 1,5+10 мм	96/SP9
3 шестигранный ключ с рукояткой 4 - 5 - 6 мм	96T
1 рожковый ключ, регулируемый 250 мм	110
13 торцовый ключ 1/2" 8+17 - 19 - 22 - 24 мм	920A
1 удлинитель 255 мм - 1/2"	920/22
1 шарнир 1/2"	920/25
1 вороток Т-образный на 1/2"	920/42
1 реверсивная трещотка 1/2"	920/55
7 двойной торцовый ключ 6x7 - 8x9 - 10x11 - 12x13 - 14x15 - 16x17 - 18x19 мм	935
2 штифты съемные для торцовых ключей 1 - 2	940
1 газовый ключ со сквозным шарниром 240 мм	1048V
1 газовый ключ самоблокирующийся 240 мм	1052
1 усиленные бокорезы, диагональные 160 мм	1084BM
1 ножницы электрика, с прямым лезвием	1128BMX
1 плоскогубцы универсальные 180 мм	1150BM
1 круглогубцы длинные 160 мм	1166BM
4 отвертка универсальная 3x75 - 4x100 - 5,5x150 - 6,5x150 мм	1201
3 отвертка для винтов Phillips® PH0x60 - PH1x80 - PH2x100 мм	1202
1 молоток немецкого типа 400 гр	1370
1 рулетка 5 м	1691A/5
1 ножовка по металлу	1726
1 пластмассовый лубрикатор 150 cc	1755
1 нож универсальный	1771

5915U3 059150066



2110U3
(C10+5915U3) 021100073



2115U3
(C15+5915U3) 021150173



2115L/U3
(C15L+5915U3) 021150123



2116P/U3
(CP16+5915U3) 021160073



2117P/U3
(CP17+5915U3) 021170073



2117PL/U3
(CP17L+5915U3) 021170123



2119U3
(C19+5915U3) 021190073



2119L/U3
(C19L+5915U3) 021190093



2120U3
(C20+5915U3) 021200073



2120L/U3
(C20L+5915U3) 021200093



4100S/U3
(C41S+5915U3) 041000051



4100H/U3
(C41H+5915U3) 041000061

5915U5

набор из 49 инструментов

Универсальное использование



5,2 kg



5915U5 059150067



2014N/U5 (2014N/VV+5915U5) 020140190



2034/U5 (2034/VV+5915U5) 020340060

Кол-во штук/Описание

- 8 ключ рожковый двусторонний 6x7 - 8x9 - 10x11 - 12x13 - 14x15 - 16x17 - 18x19 - 20x22 мм
- 9 ключ шестигранный Г-образный 1.5 - 2 - 2.5 - 3 - 4 - 5 - 6 - 8 - 10 мм
- 13 головка торцовая шестигранная 1/4" 4-14 мм
- 1 1/4" удлинители с квадратными креплениями, 150 мм
- 1 1/4" карданный шарнир
- 1 1/4" вороток-отвертка для торцовых головок
- 1 1/4" вороток Т-образный
- 1 1/4" трещотка реверсивная
- 1 клещи регулируемые, 240 мм
- 1 ножницы для электриков с прямыми лезвиями
- 1 плоскогубцы комбинированные, 180 мм
- 4 отвертка шлицевая, 3x75 - 4x125 - 6.5x150 мм
- 3 отвертка для винтов с профилем Phillips® PH1x80 - PH2x100 мм
- 1 молоток для механиков, 300 - 600 г
- 1 рулетка, 3 м
- 1 масленка пластиковая, 30 cc
- 1 нож выдвигной, с ломким лезвием, 2 запасных лезвия в рукоятке, 18 мм

Beta N.

- 55/B8
- 96/SP9
- 900
- 900/21
- 900/25
- 900/30
- 900/42
- 900/55
- 1048
- 1128BM
- 1150
- 1201
- 1202
- 1370
- 1692B/3
- 1755
- 1771

5915U/AS1

Набор из 71 инструмента

Универсальный



9,3 kg



5915U/AS1 059150071



2110U/AS1 (C10+5915U/AS1) 021100075



2116PU/AS1 (CP16+5915U/AS1) 021160075



2120U/AS1 (C20+5915U/AS1) 021200075



2120LU/AS1 (C20L+5915U/AS1) 021200095

Кол-во штук/Описание

- 1 выколота Ø 4 мм
- 1 зубило Ø 4 мм
- 1 плоский кернер 150 мм
- 13 комбинированный ключ 1/4 - 5/16 - 3/8 - 7/16 - 1/2 - 9/16 - 5/8 - 11/16 - 3/4 - 13/16 - 7/8 - 15/16 - 1"
- 8 гаечный ключ 1/4"-1"
- 11 шестигранный ключ, угловой 3/64"+3/8"
- 1 рожковый ключ, регулируемый 250 мм
- 13 торцовый ключ □ 1/2", 3/8 - 7/16 - 1/2 - 9/16 - 5/8 - 19/32 - 11/16 - 3/4 - 25/32 - 13/16 - 7/8 - 15/16 - 1"
- 1 удлинитель 255 мм - 1/2"
- 1 шарнир 1/2"
- 1 вороток Т-образный на 1/2"
- 1 реверсивная трещотка 1/2"
- 1 газовый ключ с закрытым шарниром 240 мм
- 1 газовый ключ самоблокирующийся 240 мм
- 1 усиленные бокорезы, диагональные 160 мм
- 1 ножницы электрика, с прямым лезвием
- 1 плоскогубцы универсальные 180 мм
- 1 круглогубцы длинные 160 мм
- 4 отвертка универсальная 3x75 - 4x100 - 5.5x150 - 6.5x150 мм
- 3 отвертка для винтов Phillips® PH0x60 - PH1x80 - PH2x100 мм
- 1 молоток немецкого типа 400 гр
- 1 рулетка 5 м
- 1 ножовка по металлу
- 1 пластмассовый лубризатор 150 cc
- 1 нож универсальный

Beta N.

- 31
- 32
- 34
- 42AS
- 90AS/8
- 96AS/B11
- 110
- 920AS
- 920/22
- 920/25
- 920/42
- 920/50
- 1048V
- 1052
- 1084BM
- 1128BMX
- 1150BM
- 1166BM
- 1201
- 1202
- 1370
- 1691A/5
- 1726
- 1755
- 1771

5915U/FR

Набор из 80 инструментов

Универсальный



11,2 kg

5915U/FR 059150085



2116PU/FR (CP16+5915U/FR) 021160077



2120U/FR (C20+5915U/FR) 021200077



2120LU/FR (C20L+5915U/FR) 021200097

Кол-во штук/Описание

- 1 выколотка Ø 4 мм
- 1 зубило Ø 4 мм
- 1 плоский кернер 150 мм
- 15 комбинированный ключ 6+17 - 19 - 22 - 24 мм
- 9 шестигранный ключ, угловой 1,5+10 мм
- 1 рожковый ключ, регулируемый 250 мм
- 13 торцовый ключ 1/2" 8+17 - 19 - 22 - 24 мм
- 1 удлинитель 255 мм - 1/2"
- 1 шарнир 1/2"
- 1 вороток Т-образный 1/2"
- 1 реверсивная трещотка 1/2"
- 17 торцовый гаечный ключ, двойной 6+22 мм
- 1 газовый ключ с закрытым шарниром 240 мм
- 1 газовый ключ самоблокирующийся 160 мм
- 1 усиленные бокорезы, диагональные 160 мм
- 1 ножницы электрика, с прямым лезвием
- 1 плоскогубцы универсальные 180 мм
- 1 круглогубцы длинные 160 мм
- 4 отвертка универсальная 3x75 - 4x100 - 5,5x150 - 6,5x150 мм
- 3 отвертка для винтов Phillips® PH0x60 - PH1x80 - PH2x100 мм
- 1 молоток французского типа 32 мм
- 1 рулетка 5 м
- 1 ножовка по металлу
- 1 пластмассовый лубрикатор 150 cc
- 1 нож универсальный

Beta N.

- 31
- 32
- 34
- 42
- 96/SP9
- 110
- 920A
- 920/25
- 920/22
- 920/42
- 920/55
- 932/S17
- 1048
- 1052
- 1084BM
- 1128BMX
- 1150BM
- 1166BM
- 1201
- 1202
- 1370F
- 1691A/5
- 1726
- 1755
- 1771

5938U/1

Набор из 160 инструментов

Универсальный



18,9 kg

5938U/1 059380040



3800 O/U1 (C38 O+5938U/1) 038000041



3800 G/U1 (C38 G+5938U/1) 038000043



3800 R/U1 (C38 R+5938U/1) 038000042

Кол-во штук/Описание

- 1 пробойник Ø 3 мм
- 1 выколотка Ø 4 мм
- 1 керн Ø 4 мм
- 2 зубило плоское с ребрами жесткости 100 - 200 мм
- 17 ключ комбинированный рожково-накидной 6 - 7 - 8 - 10 - 11 - 12 - 13 - 14 - 16
- 8 ключ рожковый двусторонний 6x7 - 8x9 - 10x11 - 12x13 - 14x15 - 16x17 - 18x19 - 20x22 мм
- 18 ключ Т-образный шестигранный 1,5+10 мм
- 11 ключ Т-образный шестигранный с рукояткой 2 - 2,5 - 3 - 3,5 - 4 - 4,5 - 5 - 6 мм
- 17 головка торцевая 3/8" 6+22 мм
- 1 удлинитель для применения с торцовыми головками 125 мм - 3/8"
- 1 удлинитель для применения с торцовыми головками 250 мм - 3/8"
- 1 кардан шарнирный 3/8"
- 1 вороток Т-образный 3/8"
- 1 трещотка реверсивная 3/8", 72 зуба
- 19 головка торцевая 1/2" 10 - 11 - 12+19 - 20 - 21 - 22 - 23 - 24 - 26 - 27 - 30 - 32 мм
- 5 головка-насадка с шестигранным профилем 1/2" 5 - 6 - 8 - 10 - 12 мм
- 1 удлинитель для применения с торцовыми головками 125 мм - 1/2"
- 1 удлинитель для применения с торцовыми головками 255 мм - 1/2"
- 1 кардан шарнирный 1/2"
- 1 вороток Т-образный 1/2"
- 1 трещотка реверсивная 1/2", 72 зуба
- 6 Т-образный 6-гранный ключ, трехсторонний 2,5 - 3 - 4 - 5 - 6 - 8 мм
- 1 Кольцесъемник для внутренних стопорных колец, прямые концы 180 мм
- 1 Кольцесъемник для внутренних стопорных колец, концы под углом 90° 170 мм
- 1 Кольцесъемник для внешних стопорных колец, прямые концы 175 мм
- 1 Кольцесъемник для внешних стопорных колец, концы под углом 90°, 175 мм
- 1 клещи регулируемые, хромированные 240 мм
- 1 клещи регулируемые самоблокирующиеся, вогнутые губки 240 мм
- 1 Бокорезы усиленные, рукоятка из двойного материала 160 мм
- 1 плоскогубцы универсальные, хромированные, рукоятки из двойного материала 180 мм
- 1 круглогубцы длинные 160 мм
- 7 отвертка шлицевая 2,5x50 - 3x75 - 3,5x100 - 4x125 5,5x100 - 5,5x150 - 6,5x150 мм
- 6 отвертка для винтов с профилем Phillips® PH0x60 - PH1x80 - PH1x120 PH2x100 - PH2x150 - PH3x150 мм
- 7 отвертка с профилем Torx® с рукояткой T6 - T7 - T8 - T9 - T10 - T15 - T20
- 1 молоток немецкого типа для механиков, с деревянной ручкой 300 g
- 1 киянка со сменной ударной поверхностью, из пластика, с деревянной рукояткой Ø 35 мм
- 1 Штангенциркуль, точность измерения 0,05мм (1/128")
- 1 Линейки гибкие, нержавеющей сталь 300 мм
- 1 Рулетка с рукояткой 5 м
- 1 Резьбомер
- 1 Набор шупов метрические
- 5 напильники с полудрачевой насечкой 200 мм
- 1 Ножовка рамочная "мини"
- 1 Масленки пластиковые, выдвижной носик
- 1 Нож выдвижной с ломким лезвием, 2 запасных лезвия в рукоятке
- 4 термоформа пустая
- 4 термоформа пустая
- 4 термоформа пустая
- 1 термоформа пустая

Beta N.

- 30
- 31
- 32
- 35
- 42
- 55
- 96/SP9
- 96T
- 910A
- 910/21
- 910/22
- 910/25
- 910/25
- 910/42
- 910/42
- 910/55
- 920A
- 920ME
- 920/21
- 920/22
- 920/25
- 920/42
- 920/55
- 951
- 1032
- 1034
- 1036
- 1038
- 1048
- 1052
- 1084BM
- 1150BM
- 1166BM
- 1201
- 1202
- 1207TX
- 1370
- 1390
- 1650
- 1682
- 1692B/5
- 1707
- 1708/20
- 1719BMA/S5
- 1725CR
- 1755
- 1771
- VP3-SC
- VP-LS
- VP-LD
- VP1

5957U/2

Набор из 132 инструментов

Универсальный



21,3 kg

5957U/2 059570160



5700P O/U2 (C57P O+5957U/2) 057000079



5700P G/U2 (C57P G+5957U/2) 057000279



5700P R/U2 (C57P R+5957U/2) 057000479

Кол-во штук/Описание

- 6 выколота с суппортом Ø 2 - 3 - 4 - 5 - 6 - 8 мм
- 6 2 пробойник, 1 зубило, 3 кернера с суппортом
- 19 комбинированный ключ 6+22 - 24 - 27 мм
- 12 гаечный ключ 6x7+30x32 мм
- 12 шестигранный ключ, угловой 2+10 мм
- 1 рожковый ключ, регулируемый 250 мм
- 13 торцовый ключ 1/2" с направляющей 10+22 мм
- 8 торцовый ключ 1/2" с направляющей 23+32 мм
- 4 торцовая отверточная насадка 1/2" 1,2x6,5 - 1,2x8 - 1,6x9 - 2x12 мм
- 3 торцовая отверточная насадка Phillips 1/2" PH2 - 3 - 4
- 1 удлинитель 125 мм - 1/2"
- 1 удлинитель 255 мм - 1/2"
- 1 шарнир 1/2"
- 1 вороток Т-образный 1/2" с рукояткой
- 1 вороток Т-образный 1/2"
- 1 реверсивная трещотка 1/2"
- 1 рычаг
- 1 пинцет с загнутыми концами 120 мм
- 1 пинцет с широкими концами 150 мм
- 1 плоскогубцы для стопорных колец, отверстие 180 мм
- 1 съемники для стопорных колец, отверстие 170 мм
- 1 плоскогубцы для стопорных колец, для валов 175 мм
- 1 съемники для стопорных колец, для валов 175 мм
- 1 газовый ключ с закрытым шарниром 240 мм
- 1 клещи самоблокирующиеся с двойной регулировкой
- 1 усиленные бокорезы, диагональные 160 мм
- 1 силовые кусачки 180 мм
- 1 кабельные ножницы, с широким лезвием 250 мм
- 1 рычажные ножницы 200 мм
- 1 ножницы электрика, с прямым лезвием
- 1 плоскогубцы универсальные 180 мм
- 1 круглогубцы длинные 160 мм
- 1 плоскогубцы полукруглые загнутые 200 мм
- 7 отвертка универсальная 3x75 - 3,5x100 - 4x125 5,5x150 - 6,5x200 - 10x200 - 12x250 мм
- 1 отвертка с шестигранником 12x200 мм
- 3 отвертка для винтов Phillips PH0x60 - PH1x80 - PH2x100 мм
- 2 молоток немецкого типа 300 - 600 гр
- 1 киянка с пластиковой насадкой Ø 35 мм
- 1 рулетка 5 м
- 1 рулетка магнитная 1,8 кг
- 1 двугранный шабер 200 мм
- 1 трехгранный шабер 200 мм
- 5 напильник 200 мм
- 1 ножовка по металлу
- 1 масленка металлическая под давлением в 200 cc

Beta N.

- 31/SP6
- 38/SP6
- 42
- 90/S12X
- 96/SP12
- 110
- 920B/SB13
- 920B/SB8
- 920LP
- 920PH
- 920/21
- 920/22
- 920/25
- 920/35A
- 920/42
- 920/55
- 963
- 991
- 994
- 1032
- 1034
- 1036
- 1038
- 1048
- 1051
- 1084BM
- 1092V
- 1112
- 1114
- 1128BMX
- 1150BM
- 1166BM
- 1168BM
- 1270
- 1270E
- 1272
- 1370
- 1390
- 1691A/5
- 1712E/2
- 1717A
- 1717B
- 1719BMA/S5
- 1725
- 1751

5958U/2

Набор из 86 инструментов

Универсальный



11,3 kg

5958U/2 059580140



5800A/U2 (C58A+5958U/2) 058000081



5800B/U2 (C58B+5958U/2) 058000082



5800P/AU2 (C58P/A+5958U/2) 058000086



5800P/BU2 (C58P/B+5958U/2) 058000087

Кол-во штук/Описание

- 18 комбинированный ключ 5,5+22 мм
- 12 шестигранный ключ, угловой 2+10 мм
- 13 торцовый ключ 1/2" с направляющей 10+22 мм
- 8 торцовый ключ 1/2" с направляющей 23+32 мм
- 1 удлинитель 125 мм - 1/2"
- 1 удлинитель 255 мм - 1/2"
- 1 шарнир 1/2"
- 1 вороток Т-образный 1/2"
- 1 реверсивная трещотка 1/2"
- 1 плоскогубцы для стопорных колец, отверстие 180 мм
- 1 плоскогубцы для стопорных колец, для валов 175 мм
- 1 газовый ключ с закрытым шарниром 240 мм
- 1 газовый ключ самоблокирующийся 240 мм
- 1 усиленные бокорезы, диагональные 160 мм
- 1 ножницы электрика, с прямым лезвием
- 1 плоскогубцы универсальные 180 мм
- 1 круглогубцы длинные 160 мм
- 7 отвертка универсальная 3x75 - 3,5x100 - 4x125 5,5x150 - 6,5x150 - 8x200 - 10x200 мм
- 4 отвертка для винтов Phillips PH0x60 - PH1x80 PH2x100 - PH3x150 мм
- 1 молоток немецкого типа 300 гр
- 1 киянка с пластиковой насадкой Ø 35 мм
- 1 рулетка 5 м
- 5 напильник 200 мм
- 1 ножовка по металлу
- 1 лубризатор пластмассовый под давлением 150 cc
- 1 нож универсальный

Beta N.

- 42
- 96N/SP12
- 920A/SB13
- 920A/SB8
- 920/21
- 920/22
- 920/25
- 920/42
- 920/55
- 1032
- 1036
- 1048
- 1052
- 1084BM
- 1128BMX
- 1150BM
- 1166BM
- 1270
- 1272/S4
- 1370
- 1390
- 1691A/5
- 1719BMA/S5
- 1725
- 1754
- 1771

5980E/1A

Набор из 58 инструментов

Электротехника



📦 6,8 kg

5980E/1A	059800311
----------	-----------



2011E/1A (2011/BV+5980E/1A)	020110170
--------------------------------	-----------



2032E/1A (2032/VV+5980E/1A)	020320071
--------------------------------	-----------



2034E/1A (2034/VV+5980E/1A)	020340040
--------------------------------	-----------

Кол-во штук/Описание

Кол-во штук/Описание	Beta N.
2 выколотка Ø 4 - 6 мм	31
1 зубило Ø 4 мм	32
2 зубило плоское 125 - 200 мм	35
8 рожковый ключ 6x7 - 8x9 - 10x11 - 12x13 - 14x15 - 16x17 - 18x19 - 20x22 мм	55/BS
10 шестигранный ключ, угловой 1,5+12 мм	96B/10
1 рожковый ключ, регулируемый 200 мм	110
1 газовый ключ со сквозным шарниром 240 мм	1046
1 усиленные бокорезы 160 мм	1082BM
1 ножницы электрика, с прямым лезвием	1128BMX
1 кабельные ножницы 170 мм	1132BM
1 плоскогубцы для зачистки контактов 160 мм	1142BM
1 плоскогубцы универсальные 180 мм	1150BM
1 круглогубцы длинные 160 мм	1166BM
1 плоскогубцы полукруглые загнутые 160 мм	1168BM
1 отвертка 4x125 мм	1250
1 отвертка для винтов Phillips® PH1x150 мм	1251
1 отвертка однофазная	1260
5 отвертка универсальная	1270
2,5x75 - 3,5x100 - 5,5x150 - 8x200 - 12x250 мм	
2 мини-отвертка 4x30 - 6,5x30 мм	1270N
1 мини-отвертка для винтов Phillips® PH2x30 мм	1272N
3 отвертка крестовая с профилем Phillips®, диэлектрическая 1000B PH1x80 - PH2x100 - PH3x150 мм	1272MQ
4 отвертка шлицевая, диэлектрическая 1000B 3x100 - 4x100 - 6,5x150 - 8x175 мм	1274MQ
1 молоток немецкого типа 300 гр	1370
1 киянка с пластиковой насадкой Ø 35 мм	1390
1 пассатижи для заизолированных кабельных наконечников	1602
1 рулетка 5 м	1691A/5
1 напильник 200 мм	1719BMA/M
1 напильник 200 мм	1719BMA/R
1 ножовка по металлу	1725
1 складной нож	1777BM

5980E/2A

Набор из 69 инструментов

Электроника



📦 3,7 kg

5980E/2A	059800312
----------	-----------



2011E/2A (2011/BV+5980E/2A)	020110180
--------------------------------	-----------



2029E/2A (2029/VV+5980E/2A)	020290110
--------------------------------	-----------



2033E/2A (2033N/VV+5980E/2A)	020330060
---------------------------------	-----------



2036E/2A (2036/TV+5980E/2A)	020360022
--------------------------------	-----------

Кол-во штук/Описание

Кол-во штук/Описание	Beta N.
3 выколотка Ø 2 - 3 - 4 мм	31
1 керн Ø 4 мм	32
1 зубило плоское, стандартный тип 150 мм	34
8 ключ рожковый двусторонний 6x7 - 8x9 - 10x11 - 12x13 - 14x15 - 16x17 - 18x19 - 20x22 мм	55/BS
9 ключ Г-образный шестигранный, хромированный с круглой головкой 1,5 - 2 - 2,5 - 3 - 4 - 5 - 6 - 8 - 10 мм	96BPC/SP9
1 инструмент для снятия заусенцев со сменным лезвием 150 мм	345SB
6 торцовый ключ диэлектрический с рукояткой 1000B 5.5 - 6 - 7 - 8 - 10 - 13 мм	943MQ/S6
1 клещи регулируемые, хромированные 240 мм	1048
1 Бокорезы, диэлектрические 1000B 160 мм	1082MQ
1 ножницы электрика, с прямым лезвием	1128BMX
1 Кабелерез для медных и алюминиевых проводов, рукоятка из двойного материала 230 мм	1132BM
1 клещи для снятия изоляции, рукоятки из двойного материала 160 мм	1142BM
1 плоскогубцы универсальные, хромированные, диэлектрические 1000B 180 мм	1150MQ
1 круглогубцы длинные 160 мм	1166BM
1 отвертка-фазоискатель 150/250В	1260
2 отвертка шлицевая, короткая 4x30 - 6.5x30 мм	1270N
1 отвертка крестовая с профилем Phillips®, короткая PH2x30 мм	1272N
3 отвертка крестовая с профилем Phillips®, диэлектрическая 1000B PH0x60 - PH1x80 - PH2x100 мм	1272MQ
4 отвертка шлицевая, диэлектрическая 1000B 3x100 - 4x100 - 5.5x125 - 6.5x150 мм	1274MQ
1 молоток немецкого типа для механиков, с деревянной ручкой 300 гр.	1370
1 киянка со сменной ударной поверхностью, из пластика, с деревянной рукояткой Ø 35 мм	1390
1 клещи обжимные для изолированных наконечников, облегченная серия	1602
1 Линейки гибкие, нержавеющей сталь 250 мм	1682
1 Чертилка слесарная, усиленная сталь 220 мм	1688
1 Рулетка с рукояткой 5 м	1691A/5
1 Уровни профилированные, анодированный алюминий 200 мм	1696
1 Стамеска для электриков 10x200 мм	1701NE/3
1 Шнур малярный, алюминиевый корпус	1705
1 Зеркало смотровое гибкое, квадратное 600 мм	1715FL/A
1 напильники с полудрачевой насечкой 200 мм	1719BMA/M
1 напильники с полудрачевой насечкой 200 мм	1719BMA/R
1 Съёмник пружин	1723
1 Ножовка рамочная	1726BM
1 Кисть	1738
1 клещи для нейлоновых стяжек	1743
1 Масленки пластиковые, выдвижной носик 100 cc	1755
1 нейлоновый хомут с самоблокирующейся головкой 3.6x200 мм (100 pz)	1748/BK
1 нейлоновый хомут с самоблокирующейся головкой 4.8x300 мм (100 pz)	1748/17K
1 Нож выдвижной	1771BM
1 Паяльник 20/40Вт	1816A
1 Фонарик с запасной лампочкой	1835

5980MQ/1

набор из 44 инструментов

Электротехническое обслуживание



6,5 kg

5980MQ/1 059800313



2031MQ/1 (2031/VV+5980MQ/1) 020310150

Кол-во штук/Описание

- 7 ключ рожковый односторонний, диэлектрический, 1000V '10-12-13-14-17-19-22 мм
- 1 ключ разводной, диэлектрический, 1000V, 250 мм
- 6 ключ торцовый, диэлектрический 5.5 - 6 - 7 - 8 - 10 - 13 мм
- 4 ключ шестигранный Т-образный, диэлектрический '4-5-6-8 мм
- 1 пинцет с тонкими концами закругленными, диэлектрический, 1000V, '147 мм
- 1 long round nose pliers, 160 мм
- 1 бокорезы диэлектрические, 1000V, 160 мм
- 1 ножницы для электриков, прямые лезвия
- 1 клещи для снятия изоляции, диэлектрические, 160 мм
- 1 плоскогубцы комбинированные, диэлектрические, 180 мм
- 1 плоскогубцы с прямыми полукруглыми концами удлиненные, диэлектрические, 1000V, '160 мм
- 1 отвертка-фазоискатель
- 1 отвертка крестовая с профилем Phillips®, диэлектрическая 1000V, PH1x80 - PH2x100 - PH3x150 мм
- 5 отвертка шлицевая, диэлектрическая, 1000V, 3x100 - 4x100 - 5.5x125 - 6.5x150 - 8x175 мм
- 3 отвертка крестовая с профилем Pozidriv®-Supadriv®, диэлектрическая 1000V, PZ0-PZ1-PZ2
- 1 киянка со сменной ударной поверхностью, из пластика, с деревянной рукояткой, Ø 35 мм
- 1 зеркало смотровое
- 1 ножовка рамочная "мини", 1000V
- 1 нож диэлектрический, 1000V
- 1 паяльник двухрежимный, 20-40 W
- 1 шприц для выпайки
- 1 тестер напряжения бесконтактный со светодиодной лампочкой

Beta N.

- 52MQ
- 110MQ
- 943MQ
- 951MQ
- 993MQ
- 1010MQ
- 1082MQ
- 1128BM
- 1142MQ
- 1150MQ
- 1166MQ
- 1260
- 1272MQ
- 1274MQ
- 1279MQ
- 1390
- 1714
- 1725MQ
- 1777MQ
- 1816A
- 1830
- 1847

5980E/6

Набор из 98 инструментов

Электроника



4,8 kg

5980E/6 059800306



2029E/6 (2029/VV+5980E/6) 020290115



2031E/6 (2031/VV+5980E/6) 020310051



2033E/6 (2033N/VV+5980E/6) 020330040



2036E/6 (2036/TV+5980E/6) 020360026

Кол-во штук/Описание

- 13 ключи малые рожковые двусторонние 4+14 мм
- 9 ключ Т-образный шестигранный 1.5+10 мм
- 8 ключ Т-образный для винтов с головкой Torx® T9 - T10 - T15 - T20 - T25 - T27 - T30 - T40
- 1 Ключ разводной 150 мм
- 18 Набор из 13-ти торцовых шестигранных головок и 5-ти принадлежностей
- 1 пинцет прямой с тонкими закругленными концами, из нержавеющей стали 130 мм
- 1 пинцет изогнутый с тонкими закругленными концами, из нержавеющей стали 130 мм
- 1 пинцет, с короткими концами из нержавеющей стали 130 мм
- 1 ножницы электрика, с прямым лезвием
- 1 клещи для зачистки проводов, саморегулирующиеся 170 мм
- 1 плоскогубцы универсальные, хромированные, рукоятки из двойного материала 180 мм
- 1 плоскогубцы длинные
- 1 клещи для электроники с полукруглыми удлиненными концами, хромированные
- 1 плоскогубцы полукруглые короткие гнутые
- 1 кусачки с диагональными гладкими режущими кромками, закругленные концы
- 1 кусачки с диагональными режущими кромками хромированные
- 1 скошенные бокорезы
- 8 микро отвертка для винтов со шлицом и крестообразным типом Phillips®
- 1 отвертка-фазоискатель 150/250В
- 1 отвертка для винтов с головкой со шлицом, очень короткого типа 6.5x30 мм
- 1 отвертка крестообразная для винтов Phillips® PH0x60 - PH1x80 - PH2x100 мм
- 2 отвертка для винтов с крестовым шлицом Phillips® очень короткого типа PH1x30 - PH2x30 мм
- 5 отвертка для безшлицевых винтов 2.5x60 - 3x75 - 4x100 - 5x125 - 6.5x150 мм
- 1 молоток немецкого типа для механиков, с деревянной ручкой 200 гр.
- 1 Линейки гибкие, нержавеющая сталь 150 мм.
- 1 Чертилка слесарная, усиленная сталь 220 мм
- 1 Рулетка с рукояткой 5 м
- 1 Зеркало смотровое телескопическое, хромированный металлический корпус 670 мм
- 1 надфиль ●
- 1 надфиль ▲
- 1 надфиль ▮
- 1 Съёмник пружин
- 1 Кисть
- 1 Масленка-ручка
- 1 Нож выдвижной
- 1 Нож складной с выемкой для зачистки проводов, лезвие - нержавеющая сталь
- 1 Зажим самофиксирующийся, закругленные рифленые лезвия, нержавеющая сталь
- 1 Паяльник двухрежимный 20/40Вт
- 1 Шприц для выпайки с антистатическим Teflon® наконечником
- 1 Фонарик с запасной лампочкой

Beta N.

- 73/B13
- 96/SP9
- 97TX/PL8
- 110
- 900/C13-5
- 990
- 991
- 999A
- 1128BMX
- 1149F
- 1150BM
- 1172BM
- 1177BM
- 1178BM/P
- 1184BM
- 1186BM
- 1191BM
- 1255LPH/S8
- 1260
- 1290N
- 1292
- 1292N
- 1294
- 1370
- 1682
- 1688
- 1691A/5
- 1715
- 1720R
- 1720T
- 1720P
- 1723
- 1738
- 1756
- 1771BM
- 1777BM
- 1779
- 1816A
- 1830
- 1835

5980E/7

Набор из 57 инструментов

Электроника



📦 2,6 kg

5980E/7

059800307



2031E/7

(2031/VV+5980E/7)

020310050



2032E/7

(2032/VV+5980E/7)

020320061

Кол-во штук/Описание

- 13 рожковый ключ маленький 4÷14 мм
- 9 шестигранный ключ, угловой черненный 1,5÷10 мм
- 1 пинцет с загнутыми губками 130 мм
- 1 пинцет с прямыми губками 150 мм
- 1 зажимной пинцет 155 мм
- 1 ножницы электрика, с прямым лезвием
- 1 плоскогубцы для зачистки контактов 160 мм
- 1 круглогубцы длинные 160 мм
- 1 плоскогубцы длинные
- 1 плоскогубцы полукруглые короткие гнутые
- 1 плоскогубцы универсальные для электроники
- 1 усиленные бокорезы
- 1 усиленные бокорезы обычные
- 1 отвертка универсальная 4x125 мм
- 1 отвертка универсальная для винтов Phillips® PH0x125 мм
- 8 микроотвертка для шлицевых винтов и Phillips®
- 1 молоток, немецкого типа 200 гр
- 1 рулетка 5 м
- 1 телескопическое зеркало 670 мм
- 3 напильник круглый
- 1 натяжной инструмент для пружин
- 1 кисть
- 1 маслянка
- 1 нож универсальный
- 1 самозаконтряющийся пинцет
- 1 паяльник 40 W
- 1 насос для припоя с антистатическим носиком
- 1 фонарик

Beta N.

- 73/B13
- 96N/SP9
- 991
- 992
- 998
- 1128BMX
- 1142BM
- 1166BM
- 1172BM
- 1178BM/P
- 1178BM
- 1185BM/1
- 1188BM/1
- 1250
- 1251
- 1255LPH/S8
- 1370
- 1691A/5
- 1715
- 1720/S3
- 1723
- 1738
- 1756
- 1771
- 1779
- 1814
- 1830
- 1835

5980I/1

Набор из 35 инструментов

Слесарные работы



📦 11,6 kg

5980I/1

059800221



2009I/1

(2009N/BV+5980I/1)

020090021

Кол-во штук/Описание

- 1 зубило плоское, стандартный тип 150 мм
- 1 зубило плоское с ребрами жесткости 200 мм
- 12 ключ рожковый двусторонний 6x7 - 8x9 - 10x11 - 12x13 - 14x15 - 16x17 - 18x19 - 20x22 - 21x23 - 24x27 - 25x28 - 30x32 мм
- 1 Ключ разводной 250 мм
- 1 труборез для медных и стальных тонкостенных труб Ø 3÷30 мм
- 1 ключ трубный, с наклоном губок 45 град., шведская модель 320 мм
- 1 клещи регулируемые, хромированные 240 мм
- 1 клещи регулируемые самоблокирующиеся, вогнутые губки 240 мм
- 1 ножницы по металлу, широкие прямые лезвия 300 мм
- 1 ножницы электрика, с прямым лезвием
- 1 плоскогубцы универсальные, хромированные, рукоятки из двойного материала 180 мм
- 4 отвертка шлицевая 3x75 - 4x100 - 5.5x150 - 8x150 мм
- 2 отвертка для винтов с профилем Phillips® PH1x80 - PH2x100 мм
- 1 молоток немецкого типа для механиков, с деревянной ручкой 300 g
- 1 Рулетка с рукояткой 2 м, ПВХ покрытая фибергласовая лента
- 1 Рулетка с рукояткой 5 м
- 1 уровень алюминиевый 200 мм
- 1 напильники с полудрачевой насечкой 200 мм
- 1 Ножовка рамочная
- 1 Кордсетка для очистки тормозных колодок, пластиковая рукоятка, стальная проволока

Beta N.

- 34
- 35
- 55/S12X
- 110
- 334
- 374
- 1048
- 1052
- 1112
- 1128BMX
- 1150BM
- 1201
- 1202
- 1370
- 1690F
- 1691A/5
- 1696A
- 1719BMA/M
- 1725
- 1737NX

5902MT/1

Набор из 106 инструментов для сельскохозяйственного, строительного и земельного оборудования

Авторемонт



28,6 kg

5902MT/1 059020023



2200 O/MT1 022000362
(C22 O+5902MT/1)



2200 G/MT1 022000367
(C22 G+5902MT/1)



2200 R/MT1 022000369
(C22 R+5902MT/1)



2300 O/MT1 023000362
(C23 O+5902MT/1)



2300 G/MT1 023000367
(C23 G+5902MT/1)



2300 R/MT1 023000369
(C23 R+5902MT/1)



2300C O/MT1 023000382
(C23C O+5902MT/1)



2300C G/MT1 023000387
(C23C G+5902MT/1)



2300C R/MT1 023000389
(C23C R+5902MT/1)

Кол-во штук/Описание

Кол-во штук/Описание	Beta N.
2 пробойник Ø 3 - 4 мм	30
2 выколотка Ø 6 - 8 мм	31
1 зубило Ø 4 мм	32
2 зубило плоское 150 - 200 мм	35
18 комбинированный ключ 6+14 - 17 - 19 - 22 - 24 - 27 - 30 - 32 - 36 - 41 мм	42
10 гаечный ключ 6x7 - 8x9 - 10x11 - 12x13 - 14x15 - 16x17	90
18x19 - 20x22 - 24x27 - 30x32 мм	
10 шестигранный ключ, угловой 1,5+12 мм	96N/B10
17 торцовый ключ 1/2", 10+22 - 24 - 27 - 30 - 32 мм	920A
1 удлинитель 125 мм - 1/2"	920/21
1 удлинитель 255 мм - 1/2"	920/22
1 шарнир 1/2"	920/25
1 вороток Т-образный 1/2"	920/42
1 трещотка с подвижным квадратом 1/2"	920/50
11 торцовый ключ 3/4", 22 - 24 - 27 - 30 - 32 - 36 - 41 - 46 - 50 - 55 - 60 мм	928A
1 удлинитель 200 мм - 3/4"	928/21
1 вороток Т-образный 3/4" с рукояткой	928/36A
1 вороток Т-образный 3/4"	928/42
1 реверсивная трещотка 3/4"	928/55
1 рычаг	964
1 газовый ключ с закрытым шарниром 240 мм	1048
1 клещи самоблокирующиеся, для профилированный тормозных колодок	1055
1 усиленные бокорезы, диагональные 160 мм	1084BM
1 ножницы электрика, с прямым лезвием	1128BMX
1 плоскогубцы универсальные 180 мм	1150BM
1 круглогубцы длинные 160 мм	1166BM
4 отвертка с шестигранником 5,5x125 - 6,5x150 - 10x175 - 12x200 мм	1270E
3 отвертка для винтов Phillips® с шестигранником PH2x150 - PH3x175 - PH4x200 мм	1272E
1 молоток с круглой головкой 900 гр	1377
1 киянка с пластиковой насадкой Ø 35 мм	1390
1 набор из 20 щупов	1708/20
1 трехсторонний шабер 200 мм	1717B
5 напильник 200 мм	1719BMA/S5
1 ножовка по металлу	1725

5902MT1/AS

Набор из 99 инструментов для земельного оборудования (CATERPILLARS)

Авторемонт



27,3 kg

5902MT1/AS 059020024



2200 O/MT1AS (C22 O+5902MT1/AS) 022000343



2200 G/MT1AS (C22 G+5902MT1/AS) 022000348



2200 R/MT1AS (C22 R+5902MT1/AS) 022000339



2300 O/MT1AS (C23 O+5902MT1/AS) 023000333



2300 G/MT1AS (C23 G+5902MT1/AS) 023000338



2300 R/MT1AS (C23 R+5902MT1/AS) 023000339

Кол-во штук/Описание

Кол-во штук/Описание	Beta N.
2 пробойник Ø 3 - 4 мм	30
2 выколота Ø 6 - 8 мм	31
1 зубило Ø 4 мм	32
2 зубило плоское 150 - 200 мм	35
20 комбинированный ключ 1/4+1.1/2"	42AS
6 гаечный ключ 1/4x5/16 - 3/8x7/16 - 1/2x9/16 5/8x3/4 - 11/16x13/16 - 7/8x15/16"	90AS
11 шестигранный ключ, угловой 3/64+3/8"	96AS/B11
10 торцовый ключ □ 1/2", 7/16 - 1/2 - 9/16 5/8 - 11/16 - 3/4 - 13/16 - 7/8 - 15/16 - 1"	920AS
1 удлинитель 125 мм - 1/2"	920/21
1 удлинитель 255 мм - 1/2"	920/22
1 шарнир 1/2"	920/25
1 вороток Т-образный 1/2"	920/42
1 трещотка с подвижной головкой	920/50
12 торцовый ключ □ 3/4", 7/8 - 15/16 - 1 - 1.1/16 - 1.1/8 - 1.1/4 - 1.5/16 1.1/2 - 1.5/8 - 1.11/16 - 1.7/8 - 2"	928AS
1 удлинитель 200 мм - 3/4"	928/21
1 вороток Т-образный 3/4" с рукояткой	928/36A
1 вороток Т-образный 3/4"	928/42
1 реверсивная трещотка 3/4"	928/55
1 рычаг	964
1 газовый ключ с закрытым шарниром 240 мм	1048
1 клещи самоблокирующиеся, для профильных тормозных дисков	1055
1 усиленные бокорезы, диагональные 160 мм	1084BM
1 ножицы электрика, с прямым лезвием	1128BMX
1 плоскогубцы универсальные 180 мм	1150BM
1 круглогубцы длинные 160 мм	1166BM
4 отвертка с шестигранником 5,5x125 - 6,5x150 - 10x175 - 12x200 мм	1270E
3 отвертка для винтов Phillips® с шестигранником PH2x150 - PH3x175 - PH4x200 мм	1272E
1 молоток с круглой насадкой 900 гр	1377
1 киянка с пластиковой насадкой Ø 35 мм	1390
1 набор из 20 шурупов	1708AS/20
1 трехсторонний шабер 200 мм	1717B
5 напильник 200 мм	1719BMA/S5
1 ножовка по металлу	1725

5904VG/4

Набор из 99 инструментов

Авторемонт



14,5 kg

Кол-во штук/Описание

Beta N.

2	зубило плоское 100 - 200 мм	35
21	комбинированный ключ 6+22 - 24 - 27 - 30 - 32 мм	42
8	рожковый ключ 6x7 - 8x9 - 10x11 - 12x13 - 14x15 - 16x17 - 18x19 - 20x22 мм	55
9	шестигранный ключ, угловой 1,5 - 2 - 2,5 - 3 - 4 - 5 - 6 - 8 - 10 мм	96/SP9
6	шестигранный ключ с рукояткой 2 - 2,5 - 3 - 4 - 5 - 6 мм	96T
6	ключ с рукояткой для винтов Torx® T10 - T15 - T20 - T25 - T27 - T30	97TTX
19	торцовый ключ 1/2", 10+24 - 26 - 27 - 30 - 32 мм	920A
5	торцовый ключ с шестигранником на 1/2", 5 - 6 - 8 - 10 - 12 мм	920ME
1	удлинитель 125 мм - 1/2"	920/21
1	удлинитель 255 мм - 1/2"	920/22
1	шарнир 1/2"	920/25
1	вороток Т-образный 1/2"	920/42
1	реверсивная трещотка 1/2"	920/55
1	плоскогубцы для стопорных колец, отверстие 180 мм	1032
1	съёмники для стопорных колец, отверстие 170 мм	1034
1	плоскогубцы для стопорных колец, для валов 175 мм	1036
1	съёмники для стопорных колец, для валов 175 мм	1038
1	газовый ключ с закрытым шарниром 240 мм	1048
1	газовый ключ самоблокирующийся 240 мм	1052
1	усиленные бокорезы, диагональные 160 мм	1084
1	плоскогубцы универсальные 180 мм	1150
1	круглогубцы длинные 160 мм	1166
4	отвертка универсальная 3x75 - 4x100 - 5,5x150 - 6,5x150 мм	1270
3	отвертка для винтов Phillips® PH0x60 - PH1x80 - PH2x100 мм	1272
1	молоток немецкого типа 300 гр	1370
1	кианка с пластиковой насадкой Ø 35 мм	1390

5904VG/4 059040051



2400 O/VG4 024000233
(C24 O+5904VG/4)



2400 G/VG4 024000237
(C24 G+5904VG/4)



2400 R/VG4 024000239
(C24 R+5904VG/4)



2400W O/VG4 024000431
(CX24W O+5904VG/4)



2400W G/VG4 024000432
(CX24W G+5904VG/4)



2400W R/VG4 024000433
(CX24W R+5904VG/4)



2400H6 O/VG4 024000652
(C24H6 O+5904VG/4)



2400H6 G/VG4 024000653
(C24H6 G+5904VG/4)



2400H6 R/VG4 024000654
(C24H6 R+5904VG/4)



3600 O-5/VG4 036000121
(C36 O/5+5904VG/4)



3600 G-5/VG4 036000122
(C36 G/5+5904VG/4)



3600 R-5/VG4 036000123
(C36 R/5+5904VG/4)

5904VG/5

Набор из 132 инструмента

Авторемонт



20,7 kg



5904VG/5 059040052



2400 O/VG5
(C24 O+5904VG/5) 024000253



2400 G/VG5
(C24 G+5904VG/5) 024000258



2400 R/VG5
(C24 R+5904VG/5) 024000259



2400CX O/VG5
(CX24 O+5904VG/5) 024000426



2400CX G/VG5
(CX24 G+5904VG/5) 024000427



2400CX R/VG5
(CX24 R+5904VG/5) 024000428



2400W O/VG5
(CX24W O+5904VG/5) 024000435



2400W G/VG5
(CX24W G+5904VG/5) 024000436



2400W R/VG5
(CX24W R+5904VG/5) 024000437



2400XL/VG5
(C24XL+5904VG/5) 024000155



3600 O-7/VG5
(C36 O/7+5904VG/5) 036000134



3600 G-7/VG5
(C36 G/7+5904VG/5) 036000135



3600 R-7/VG5
(C36 R/7+5904VG/5) 036000136

Кол-во штук/Описание

Кол-во штук/Описание	Beta N.
6 выколота Ø 2+8 мм	31/B6
1 зубило Ø 5 мм	32
1 плоская стамеска 200 мм	35
17 комбинированный ключ 6+22 мм	42
8 рожковый ключ 6x7 - 8x9 - 10x11 - 12x13 - 14x15 - 16x17 - 18x19 - 20x22 мм	55
9 шестигранный ключ, угловой 1,5 - 2 - 2,5 - 3 - 4 - 5 - 6 - 8 - 10 мм	96N/SP9
11 шестигранный ключ с рукояткой 2+10 мм	96T/SP11
13 насадка для торцевого ключа, для винтов Torx® T6-T50	97TX/B13
1 рожковый ключ, регулируемый 300 мм	110
13 торцовый ключ 1/2" с направляющей 10+22 мм	920A/SB13
1 удлинитель 125 мм - 1/2"	920/21
1 удлинитель 255 мм - 1/2"	920/22
1 шарнир 1/2"	920/25
1 вороток Т-образный 1/2"	920/42
1 трещотка с подвижным квадратом 1/2"	920/50
6 ключ Т-образный с шарнирной насадкой 8 - 10 - 12 - 13 - 17 - 19 мм	952
1 плоский рычаг с рукояткой 400 мм	965
2 плоскогубцы для стопорных колец, для отверстий 180 - 225 мм	1032
2 специальные монтажные клещи, для стопорных колец 170 - 210 мм	1034
2 плоскогубцы для стопорных колец, для валов 175 - 225 мм	1036
2 специальные монтажные клещи, для стопорного кольца валов 175 - 220 мм	1038
1 газовый ключ с закрытым шарниром 240 мм	1048
1 газовый ключ самоблокирующийся 240 мм	1052
1 усиленные бокорезы, диагональные 200 мм	1084BM
1 силовые кусачки 200 мм	1092V
1 кабельные ножницы, с широким лезвием 250 мм	1112
1 ножницы электрика, с прямым лезвием	1128BMX
1 плоскогубцы универсальные 180 мм	1150BM
4 отвертка универсальная 3x75 - 4x100 - 6,5x200 - 8x150 мм	1270
1 мини-отвертка 6,5x30 мм	1270N
2 отвертка с шестигранником 6,5x150 - 10x175 мм	1270E
3 отвертка для винтов Phillips® PH0x100 - PH1x120 - PH2x100 мм	1272
1 мини-отвертка для винтов Phillips® PH2x30 мм	1272N
1 отвертка для винтов Phillips® с шестигранником PH3x175мм	1272E
1 отвертка длинная для винтов Phillips® PH2x400 мм	1272L
1 отвертка длинная 6,5x400 мм	1274L
1 молоток немецкого типа 500 гр	1370
1 киянка с пластиковой головкой Ø 45 мм	1390
1 ленточный ключ для масляных фильтров	1491
1 набор из 20 шурупов	1708/20
5 напильник 200 мм	1719BMA/S5
1 ножовка по металлу	1726BM
1 маслянка металлическая под давлением в 200 cc	1751

5904VG/6

Набор из 135 инструментов

Авторемонт



21,5 kg

5904VG/6 059040053



2400H O/VG6 (C24H O+5904VG/6) 024000576



2400H G/VG6 (C24H G+5904VG/6) 024000578



2400H R/VG6 (C24H R+5904VG/6) 024000579



2800T O/VG6 (C28T O+5904VG/6) 028000295



2800T G/VG6 (C28T G+5904VG/6) 028000297



2800T R/VG6 (C28T R+5904VG/6) 028000299



3600 O-7/VG6 (C36 O/7+5904VG/6) 036000184



3600 G-7/VG6 (C36 G/7+5904VG/6) 036000185



3600 R-7/VG6 (C36 R/7+5904VG/6) 036000186



3900 O/VG6 (C39 O+5904VG/6) 039000081



3900 G/VG6 (C39 G+5904VG/6) 039000082



3900 R/VG6 (C39 R+5904VG/6) 039000083

Кол-во штук/Описание

- 2 зубило плоское 100 - 200 мм
- 21 комбинированный ключ 6+22 - 24 - 27 - 30 - 32 мм
- 6 шестигранный ключ с рукояткой 2 - 2,5 - 3 - 4 - 5 - 6 мм
- 6 насадки для стартеров, для винтов типа Torx® T6+T15
- 8 насадки для стартеров, для винтов типа Torx® T20+T55
- 1 держатель для насадок 1/4x1/4"
- 1 держатель для насадок 5/16x1/2"
- 6 торцовые насадки на 1/4" для винтов типа Torx® E4+E10
- 19 торцовый ключ 1/2", 10+24 - 26 - 27 - 30 - 32 мм
- 7 торцовые насадки на 1/2" для винтов типа Torx® E12+E24
- 5 торцовый ключ с шестигранником на1/2", 5 - 6 - 8 - 10 - 12 мм
- 3 головка-насадка 1/2" с профилем Torx® T55L - T60 - T70L
- 1 удлинитель 125 мм - 1/2"
- 1 удлинитель 255 мм - 1/2"
- 1 шарнир 1/2"
- 1 вороток Т-образный 1/2"
- 1 реверсивная трещотка 1/2"
- 8 ключ Т-образный с шарнирной насадкой 7 - 8 - 10 - 12 - 13 - 14 - 17 - 19 мм
- 2 торцовый ключ для свечей □ 3/8", 16 - 20,8 мм
- 2 торцовый ключ для свечей □ 1/2", 16 - 20,8 мм
- 1 ключ Т-образный с шарнирной насадкой для свечей 16 - 20,8 мм
- 1 плоскогубцы для стопорных колец, отверстие 180 мм
- 1 съемники для стопорных колец, отверстие 170 мм
- 1 плоскогубцы для стопорных колец, для валов 175 мм
- 1 съемники для стопорных колец, для валов 175 мм
- 1 газовый ключ с закрытым шарниром 240 мм
- 1 газовый ключ самоблокирующийся 240 мм
- 1 усиленные бокорезы, диагональные 160 мм
- 1 плоскогубцы универсальные 180 мм
- 1 круглогубцы длинные 160 мм
- 7 отвертка универсальная 2,5x50 - 3x75 - 3,5x100 - 4x125 - 5,5x100 - 5,5x150 - 6,5x150 мм
- 6 отвертка для винтов Phillips® PH0x60 - PH0x100 - PH1x80 - PH1x120 - PH2x100 - PH2x150 мм
- 2 отвертка длинная для винтов Phillips® PH1x400 - PH2x400 мм
- 3 отвертка 3x300 - 4x400 - 5x400 мм
- 1 молоток немецкого типа 300 гр
- 1 киянка с пластиковой насадкой Ø 35 мм
- 1 клещи для штекеров свечей 200 мм
- 1 набор из 20 щупов
- 1 термоформа пустая

Beta N.

- 35
- 42
- 96T
- 861TX
- 866TX
- 895/1
- 895/6
- 920A
- 900FTX
- 920A
- 920FTX
- 920ME
- 920TX
- 920/21
- 920/22
- 920/25
- 920/42
- 920/55
- 952
- 956E
- 956L
- 959
- 1032
- 1034
- 1036
- 1038
- 1048
- 1052
- 1084BM
- 1150BM
- 1166BM
- 1270
- 1272
- 1272L
- 1274L
- 1370
- 1390
- 1474
- 1708/20
- VP5

5904VG/7

Набор из 82 инструментов

Авторемонт



13,2 kg

Кол-во штук/Описание

Beta N.

- 2 зубило плоское 100 - 200 мм 35
- 21 ключ комбинированный рожково-накидной 6+22 - 24 - 27 - 30 - 32 мм 42
- 8 ключ Т-образный шестигранный с рукояткой 2 - 2.5 - 3 - 4 - 5 - 6 - 7 - 8 мм 96Т
- 19 головка торцевая 1/2", 10+24 - 26 - 27 - 30 - 32 мм 920А
- 5 гловка-насадка 1/2" с шестигранным профилем 5 - 6 - 8 - 10 - 12 мм 920МЕ
- 1 удлинитель угловой 125 мм - 1/2" 920АН/125
- 1 удлинитель угловой 250 мм - 1/2" 920АН/250
- 1 кардан шарнирный 1/2" 920/25
- 1 вороток Т-образный 1/2" 920/42
- 1 трещотка реверсивная 1/2", 72 зуба 920/55
- 1 Кольцесъемник для внутренних стопорных колец, прямые концы 180 мм 1032
- 1 Кольцесъемник для внутренних стопорных колец, концы под углом 90° 170 мм 1034
- 1 Кольцесъемник для внешних стопорных колец, прямые концы 175 мм 1036
- 1 Кольцесъемник для внешних стопорных колец, концы под углом 90° 175 мм 1038
- 1 Бокорезы усиленные, рукоятка из двойного материала 180 мм 1084ВМ
- 1 плоскогубцы универсальные, хромированные, рукоятки из двойного материала 180 мм 1150ВМ
- 1 круглогубцы длинные 160 мм 1166ВМ
- 7 отвертка для винтов с головкой со шлицом 2.5x50 - 3x75 - 3.5x100 - 4x125 1290
- 5.5x100 - 5.5x150 - 6.5x150 мм
- 6 отвертка крестообразная для винтов Phillips® PH0x60 - PH0x100 1292
- PH1x80 - PH1x120 - PH2x100 - PH2x150 мм
- 1 молоток немецкого типа для механиков, с деревянной рукояткой 300 g 1370
- 1 киянка со сменной ударной поверхностью, из пластика, с деревянной рукояткой Ø 35 мм 1390

5904VG/7 059040054



2400H6 O/VG7 024000682
(C24H6 O+5904VG/7)



2400H6 G/VG7 024000683
(C24H6 G+5904VG/7)



2400H6 R/VG7 024000684
(C24H6 R+5904VG/7)



3600 O-5/VG7 036000191
(C36 O/5+5904VG/7)



3600 G-5/VG7 036000192
(C36 G/5+5904VG/7)



3600 R-5/VG7 036000193
(C36 R/5+5904VG/7)



3600 O-7/VG7 036000194
(C36 O/7+5904VG/7)



3600 G-7/VG7 036000195
(C36 G/7+5904VG/7)



3600 R-7/VG7 036000196
(C36 R/7+5904VG/7)



3900 O/VG7 039000091
(C39 O+5904VG/7)



3900 G/VG7 039000092
(C39 G+5904VG/7)



3900 R/VG7 039000093
(C39 R+5904VG/7)

5905VG/0

Набор из 90 инструментов

Авторемонт



14 kg

5905VG/0

059050061



2500/VG0
(C25+5905VG/0)

025000071

Кол-во штук/Описание

- 4 выколота Ø 2 - 3 - 4 - 5 мм
- 1 зубило Ø 4 мм
- 1 кернер 150 мм
- 12 комбинированный ключ 6 - 7 - 8 - 10 - 11 - 12 - 13 - 14 - 17 - 19 - 22 - 24 мм
- 9 шестигранный ключ, угловой с круглым наконечником, 1,5 - 2 - 2,5 - 3 - 4 - 5 - 6 - 8 - 10 мм
- 5 шестигранный ключ, угловой с рукояткой 3 - 4 - 5 - 6 - 8 мм
- 20 торцовый ключ 1/2", 10x24, 26 - 27 - 28 - 30 - 32 мм
- 1 удлинитель 125 мм - 1/2"
- 1 удлинитель 255 мм - 1/2"
- 1 шарнир 1/2"
- 1 вороток Т-образный 1/2"
- 1 реверсивная трещотка 1/2"
- 8 Т-образный ключ, торцовый насадкой, гибкий 8 - 10 - 12 - 13 - 14 - 15 - 16 - 17 мм
- 1 торцовый ключ для свечей, 16 мм
- 1 плоскогубцы для стопорных колец, отверстие 180 мм
- 1 плоскогубцы для стопорных колец, для валов 175 мм
- 1 газовый ключ с закрытым шарниром 240 мм
- 1 усиленные бокорезы, диагональные 160 мм
- 1 плоскогубцы универсальные 180 мм
- 1 круглогубцы длинные 160 мм
- 1 ножницы электрика, с прямым лезвием
- 1 отвертка Dzus®
- 5 отвертка 3x75 - 4x100 - 5,5x150
- 6,5x150 - 8x150 мм
- 4 отвертка для винтов Phillips® PH0x60 - PH1x80
- RH2x100 - RH3x150 мм
- 4 ключ рукояткой для винтов Torx® T15 - T20 - T30 - T40
- 1 молоток немецкого типа 400 гр
- 1 киянка с пластиковой насадкой Ø 35 мм
- 1 ленточный ключ для масляных фильтров

Beta N.

- 31
- 32
- 34
- 42
- 96BPC/SP9
- 920A
- 920/21
- 920/22
- 920/25
- 920/42
- 920/55
- 952
- 956C
- 1032
- 1036
- 1048
- 1084BM
- 1150BM
- 1166BM
- 1128BMX
- 1201DZ
- 1290/S5
- 1292/S4
- 1297TX
- 1370
- 1390
- 1490/1

5905VG/4

Набор из 117 инструментов

Авторемонт



19,5 kg

5905VG/4

059050033



2500/VG4
(C25+5905VG/4)

025000048

Кол-во штук/Описание

- 2 пробойник Ø 3 - 4 мм
- 4 выколота Ø 2 - 3 - 4 - 5 мм
- 1 кернер Ø 4 мм
- 2 зубило плоское 125 - 150 мм
- 2 креймеисель обычный 125 - 150 мм
- 14 комбинированный ключ 5,5x14 - 17 - 19 - 22 - 24 мм
- 13 рожковый ключ 6x7 - 8x9 - 10x11 - 12x13 - 14x15 - 16x17
- 18x19 - 20x22 - 21x23 - 24x26 - 25x28 - 27x29 - 30x32 мм
- 3 ключ гаечный двойной для стартера 11x13 - 14x17 - 19x22 мм
- 10 шестигранный ключ, угловой 1,5x12 мм
- 2 торцовые насадки для ударных гайковертов 1/2", 17 - 19 мм
- 20 торцовый ключ 1/2", 10x24 - 26 - 27 - 28 - 30 - 32 мм
- 1 удлинитель 125 мм - 1/2"
- 1 удлинитель 255 мм - 1/2"
- 1 шарнир 1/2"
- 1 вороток Т-образный 1/2"
- 1 реверсивная трещотка 1/2"
- 8 ключ Т-образный с шарнирной насадкой 7 - 8 - 10 - 11 - 13 - 14 - 17 - 19 мм
- 1 ключ Т-образный с шарнирной насадкой для свечей 20,8 мм
- 1 ключ баллонный крестовой 17x19x22x 1/2"
- 1 плоскогубцы для стопорных колец, отверстие 180 мм
- 1 съемники для стопорных колец, отверстие 170 мм
- 1 плоскогубцы для стопорных колец, для валов 175 мм
- 1 съемники для стопорных колец, для валов 175 мм
- 1 газовый ключ с закрытым шарниром 240 мм
- 1 газовый ключ самоблокирующийся 240 мм
- 1 усиленные бокорезы, диагональные 160 мм
- 1 кабельные ножницы, с широким лезвием 250 мм
- 1 ножницы электрика, с прямым лезвием
- 1 плоскогубцы универсальные 180 мм
- 1 круглогубцы длинные 160 мм
- 7 отвертка универсальная 2,5x50 - 3x75 - 3,5x100 - 4x125
- 5,5x150 - 6,5x150 - 10x200 мм
- 2 отвертка универсальная с шестигранником
- 10x175 - 12x200 мм
- 1 мини-отвертка универсальная 6,5x30 мм
- 4 отвертка для винтов Phillips® PH0x60 - PH1x80
- RH2x100 - RH3x150 мм
- 1 молоток немецкого типа 400 гр
- 1 киянка с пластиковой насадкой Ø 35 мм
- 1 ленточный ключ для масляных фильтров
- 1 индикатор напряжения 3+48 V

Beta N.

- 30
- 31
- 32
- 34
- 36
- 42
- 55
- 83
- 96N/B10
- 720
- 920A
- 920/21
- 920/22
- 920/25
- 920/42
- 920/55
- 952
- 959
- 979
- 1032
- 1034
- 1036
- 1038
- 1048
- 1052
- 1084BM
- 1112
- 1128BMX
- 1150BM
- 1166BM
- 1270
- 1270E
- 1270N
- 1272
- 1370
- 1390
- 1491
- 1498

5905VCR/1

Набор из 93 инструментов для кузовщиков и жестянщиков

Авторемонт



20 kg

5905VCR/1 059050047



2500/VCR1 (C25+5905VCR/1) 025000047

Кол-во штук/Описание

Кол-во штук/Описание	Beta N.
1 пробойник Ø 4 мм	30
6 выколотка Ø 2 - 3 - 4 - 5 - 6 - 8 мм	31/B6
1 зубило Ø 4 мм	32
1 плоский кернер 150 мм	34
1 крейцмейсель 150 мм	36
17 комбинированный ключ 6+22 мм	42/S17
10 шестигранный ключ, угловой 1,5+12 мм	96/B10
1 рожковый ключ, регулируемый 300 мм	112N
12 торцевая насадка с рукояткой, длинная 4+14 мм	943BM
1 плоский рычаг с рукояткой 400 мм	965
1 газовый ключ с закрытым шарниром 240 мм	1048
1 газовый ключ самоблокирующийся 240 мм	1052
1 лещи самоблокирующиеся, для алюминиевых тормозных колодок 280 мм	1060AL
1 усиленные бокорезы, диагональные 160 мм	1084BM
1 захват для бетонщика 250 мм	1098PL
1 двухрычажные ножницы	1122
1 ножницы электрика, с прямым лезвием	1128BMX
1 плоскогубцы универсальные 180 мм	1150BM
1 отвертка для винтов типа Dzus®	1201DZ
4 отвертка универсальная 3x75 - 4x100 - 5,5x150 - 6,5x150 мм	1270
1 мини-отвертка 4x30 мм	1270N
2 отвертка с шестигранником 10x175 - 12x200 мм	1270E
3 отвертка для винтов Phillips® PH0x60 - PH1x80 - PH2x100 мм	1272
1 мини-отвертка для винтов Phillips® PH1x30 мм	1272N
1 отвертка для винтов Phillips® с шестигранником PH3x175 мм	1272E
6 ключ с внутренним шестигранником для винтов типа Torx® T10 - T15 - T20 - T25 - T27 - T30	1277TX
1 наковальня в форме запятой 1350 гр	1303
1 наковальня полукруглая	1305
1 наковальня выпуклая	1306
1 наковальня рельсовая	1310
1 наковальня универсальная	1313
1 рихтовочный рычаг	1326
1 рихтовочный рычаг	1327
1 рихтовочный рычаг	1330
1 напильник и держатель	1338A
1 кернер сверточный с эфесом	1342PM
1 молоток с круглой и острой поверхностью	1345
1 молоток с круглой и квадратной поверхностью Ø 32 мм	1357Z/32
1 молоток немецкого типа 300 гр	1370
1 киянка с пластиковой насадкой Ø 35 мм	1390
1 рулетка 5 м	1691A/5

5908VG/4

Набор из 171 инструмента

Авторемонт



30 kg

5908VG/4 059080042



2800N O/VG4 (C28N O+5908VG/4) 028000257



2800N G/VG4 (C28N G+5908VG/4) 028000267



2800N R/VG4 (C28N R+5908VG/4) 028000270

Кол-во штук/Описание

Кол-во штук/Описание	Beta N.
6 выколотка Ø 2 - 3 - 4 - 5 - 6 - 8 мм	31/B6
1 зубило Ø 5 мм	32
1 плоская стамеска 200 мм	35
21 комбинированный ключ 6+22 - 24 - 27 - 30 - 32 мм	42
13 рожковый ключ 6x7 - 8x9 - 10x11 - 12x13 - 14x15 - 16x17 - 18x19 - 20x22 - 21x23 - 24x26 - 25x28 - 27x29 - 30x32 мм	55
8 гаечный ключ 6x7 - 8x9 - 10x11 - 12x13 - 14x15 - 16x17 - 18x19 - 20x22 мм	90/S8
15 шестигранный ключ, угловой 1,5 - 2 - 2,5 - 3 - 4 - 5 - 6 - 7 - 8 - 10 - 12 - 13 - 14 - 17 - 19 мм	96N
11 шестигранный ключ с рукояткой 2+10 мм	96T/SP11
11 шестигранник с рукояткой для винтов типа Torx® T8+T50	977TX/S11
1 рожковый ключ, регулируемый 300 мм	110
13 торцовый ключ 1/2" с направляющей 10+22 мм	920A/SB13
8 торцовый ключ 1/2" с направляющей 23+32 мм	920A/SB8
7 торцовый ключ с шестигранником на 1/2", 5 - 6 - 8 - 10 - 12 - 14 - 17 мм	920ME
1 удлинитель 125 мм - 1/2"	920/21
1 удлинитель 255 мм - 1/2"	920/22
1 шарнир 1/2"	920/25
1 вороток Т-образный 1/2"	920/42
1 трещотка с подвижным квадратом 1/2"	920/55
6 ключ Т-образный с шарнирной насадкой 8 - 10 - 12 - 13 - 17 - 19 мм	952
1 плоский рычаг с рукояткой 400 мм	965
2 плоскогубцы для стопорных колец, для отверстий 180 - 225 мм	1032
2 специальные монтажные лещи, для стопорных колец 170 - 210 мм	1034
2 плоскогубцы для стопорных колец, для валов 175 - 225 мм	1036
2 специальные монтажные лещи, для стопорного кольца валов 175 - 220 мм	1038
1 газовый ключ с закрытым шарниром 240 мм	1048
1 газовый ключ самоблокирующийся 240 мм	1052
1 усиленные бокорезы, диагональные 200 мм	1084BM
1 силовые кусачки 200 мм	1092V
1 кабельные ножницы, с широким лезвием 250 мм	1112
1 ножницы электрика, с прямым лезвием	1128BMX
1 плоскогубцы универсальные 180 мм	1150BM
4 отвертка универсальная 3x75 - 4x100 - 6,5x200 - 8x150 мм	1270
1 мини-отвертка 6,5x30 мм	1270N
3 отвертка с шестигранником 6,5x150 - 10x175 - 12x200 мм	1270E
2 отвертка для винтов Phillips® PH0x100 - PH1x120 мм	1272
1 мини-отвертка для винтов Phillips® PH2x30 мм	1272N
2 отвертка для винтов Phillips® с шестигранником PH3x175 - PH4x200 мм	1272E
1 отвертка длинная Phillips® PH2x400 мм	1272L
1 отвертка длинная 6,5x400 мм	1274L
2 молоток немецкого типа 300 - 1000 гр	1370
1 киянка с пластиковой насадкой Ø 60 мм	1390
1 ленточный ключ для масляных фильтров	1491
1 набор из 20 щупов	1708/20
1 рулетка магнитная 0,5 кг	1712E/1
5 напильник 200 мм	1719BMA/S5
1 ножовка по металлу	1726BM
1 маслянка металлическая под давлением в 200 cc	1751

5908VG/5

Набор из 208 инструментов

Авторемонт



58,1 kg

5908VG/5 059080053



2800N O/VG5 028000258
(C28N O+5908VG/5)



2800N G/VG5 028000268
(C28N G+5908VG/5)



2800N R/VG5 028000278
(C28N R+5908VG/5)

Кол-во штук/Описание

Beta N.

6	выколотка Ø 2 - 3 - 4 - 5 - 6 - 8 мм	31
1	зубило Ø 5 мм	32
2	зубило плоское 100 - 200 мм	35
25	комбинированный ключ 6+22 - 24 - 27 - 30 - 32 - 35 - 36 - 38 - 41 мм	42
13	рожковый ключ 6x7 - 8x9 - 10x11 - 12x13 - 14x15 - 16x17 - 18x19 - 20x22 - 21x23 - 24x26 - 25x28 - 27x29 - 30x32 мм	55
15	гаечный ключ 6x7 - 8x9 - 10x11 - 12x13 - 14x15 - 16x17 - 18x19 - 20x22 - 21x23 - 24x26 - 25x28 - 27x29 - 30x32 - 35x38 - 36x41 мм	90
1	ключ для трубных удлинитель 17x19 мм	94
4	шестигранный ключ, угловой 13 - 14 - 17 - 19 мм	96N
10	шестигранный ключ, угловой 1,5+12 мм	96N/B10
13	угловая торцовая насадка для винтов типа Torx® T6+T50	97TX/B13
1	рожковый ключ, регулируемый 300 мм	110
7	торцовые насадки для ударных гайковертов, тонкие 3/4", 22 - 24 - 27 - 30 - 32 - 33 - 36 мм	728LS
13	торцовый ключ 1/2" с направляющей 10+22 мм	920A/SB13
8	торцовый ключ 1/2" с направляющей 23+32 мм	920A/SB8
7	торцовый ключ с шестигранником на 1/2", 5+17 мм	920ME/SB7
1	переходник квадратный "папа" 3/4" и "мама" 1/2"	920/16
1	удлинитель 125 мм - 1/2"	920/21
1	удлинитель 255 мм - 1/2"	920/22
1	шарнир 1/2"	920/25
1	вороток Т-образный 1/2"	920/42
1	трещотка с подвижным квадратом 1/2"	920/50
11	торцовый ключ 3/4", 22 - 24 - 27 - 30 - 32 - 36 - 41 - 46 - 50 - 55 - 60 мм	928A
1	удлинитель 200 мм - 3/4"	928/21
1	удлинитель 380 мм - 3/4"	928/22
1	вороток Т-образный 3/4"	928/42
1	реверсивная трещотка 3/4"	928/55
7	ключ Т-образный с шарнирной насадкой 8 - 10 - 12 - 13 - 14 - 17 - 19 мм	952
1	плоский рычаг с рукояткой 600 мм	965
3	плоскогубцы для стопорных колец, для отверстий 180 - 225 - 300 мм	1032
3	специальные монтажные клещи, для стопорных колец 170 - 210 - 290 мм	1034
3	плоскогубцы для стопорных колец, для валов 175 - 225 - 300 мм	1036
3	специальные монтажные клещи, для стопорного кольца валов 175 - 220 - 300 мм	1038
2	газовый ключ с закрытым шарниром 240 - 300 мм	1048
1	клещи самоблокирующиеся с двойной регулировкой 255 мм	1051
1	усиленные бокорезы, диагональные 200 мм	1084BM
1	силовые кусачки 200 мм	1092V
1	кабельные ножницы, с широким лезвием 250 мм	1112
1	ножницы электрика, с прямым лезвием	1128BMX
1	плоскогубцы универсальные 180 мм	1150BM
3	отвертка универсальная 3x75 - 4x100 - 8x200 мм	1270
1	мини-отвертка 6,5x30	1270N
4	отвертка с шестигранником 5,5x125 - 6,5x150 - 10x175 - 12x200 мм	1270E
2	мини-отвертка для винтов Phillips® PH0x100 - PH1x120 мм	1272
1	мини-отвертка для винтов Phillips® PH2x30 мм	1272N
3	отвертка для винтов Phillips® с шестигранником PH2x150 - PH3x175 - PH4x200 мм	1272E
1	отвертка длинная для винтов типа Phillips® PH2x400 мм	1272L
1	отвертка 6,5x400 мм	1274L
1	молоток немецкого типа 500 - 2000 гр	1370
1	киянка без обратной отдачи Ø 50 мм	1392
1	ленточный ключ для масляных фильтров	1491
1	набор из 20 щупов	1708/20
1	рулетка магнитная 1,8 кг	1712E/2
1	телескопическое зеркало	1715
1	трехсторонний шабер 200 мм	1717B
5	напильник 200 мм	1719BMA/S5
1	ножовка по металлу	1726BM
1	щетка со стальной щетиной	1737NX
1	масленка металлическая под давлением в 200 cc	1751
1	нож универсальный	1771BM

5909VG/2

Набор из 160 инструментов

Авторемонт



25 kg

5909VG/2 059090061



2400 H O/VG2 (C24H O+5909VG/2) 024000586



2400 H G/VG2 (C24H G+5909VG/2) 024000588



2400 H R/VG2 (C24H R+5909VG/2) 024000589



3600 O-7/VG2 (C36 O/7+5909VG/2) 036000174



3600 G-7/VG2 (C36 G/7+5909VG/2) 036000175



3600 R-7/VG2 (C36 R/7+5909VG/2) 036000176



3900 O/VG2 (C39 O+5909VG/2) 039000071



3900 G/VG2 (C39 G+5909VG/2) 039000072



3900 R/VG2 (C39 R+5909VG/2) 039000073

Кол-во штук/Описание

Кол-во штук/Описание	Beta N.
2 зубило плоское с ребрами жесткости 100 - 200 мм	35
21 ключ комбинированный рожково-накидной 6+22 - 24 - 27 - 30 - 32 мм	42
8 ключ рожковый двусторонний 6x7 - 8x9 - 10x11 - 12x13 - 14x15 - 16x17 - 18x19 - 20x22	55
9 ключ Т-образный шестигранный 1.5 - 2 - 2.5 - 3 - 4 - 5 - 6 - 8 - 10 мм	96/SP9
6 ключ Т-образный шестигранный с рукояткой 2 - 2.5 - 3 - 4 - 5 - 6 мм	96T
6 биты с профилем Torx® T6+T15	861TX
8 биты с профилем Torx® T20+T55	866TX
1 торцевая насадка 1/4x1/4"	895/1
1 торцевая насадка 5/16x1/2"	895/6
6 головка торцевая 1/4" с профилем Torx® E4+E10	900FTX
19 головка торцевая 1/2" 10+24 - 26 - 27 - 30 - 32 мм	920A
7 головка торцевая 1/2" с профилем Torx® E12+E24	920FTX
5 головка-насадка 1/2" с шестигранным профилем 5 - 6 - 8 - 10 - 12 мм	920ME
3 головка-насадка 1/2" с профилем Torx® T55L - T60 - T70L	920TX
1 удлинитель для применения с торцевыми головками 125 мм - 1/2"	920/21
1 удлинитель для применения с торцевыми головками 255 мм - 1/2"	920/22
1 кардан шарнирный 1/2"	920/25
1 вороток Т-образный 1/2"	920/42
1 трещотка реверсивная 1/2", 72 зуба	920/55
8 Т-образный ключ, шарнирный 7 - 8 - 10 - 12 - 13 - 14 - 17 - 19 мм	952
1 Кольцесъемник для внутренних стопорных колец, прямые концы 180 мм	1032
1 Кольцесъемник для внутренних стопорных колец, концы под углом 90° 170 мм	1034
1 Кольцесъемник для внешних стопорных колец, прямые концы 175 мм	1036
1 Кольцесъемник для внешних стопорных колец, концы под углом 90°, 175 мм	1038
1 клещи регулируемые, хромированные 240 мм	1048
1 клещи регулируемые самоблокирующиеся, вогнутые губки 240 мм	1052
1 Бокорезы усиленные, рукоятка из двойного материала 160 мм	1084BM
1 плоскогубцы универсальные, хромированные, рукоятки из двойного материала 180 мм	1150BM
1 круглогубцы длинные 160 мм	1166BM
10 отвертка для винтов с головкой со шлицом 2.5x50 - 3x75 - 3.5x100 - 4x125 5.5x100 - 5.5x150 - 6.5x150 - 8x150 - 8x200 - 10x200 мм	1290
2 отвертка для винтов с головкой со шлицом, очень короткого типа 6.5x30 мм	1290N
8 отвертка крестообразная для винтов Phillips® PH0x60 - PH0x100 PH1x80 - PH1x120 - PH2x100 - PH2x150 - PH3x150 - PH4x200 мм	1292
2 отвертка для винтов с головкой с крестовым шлицом Phillips® очень короткого типа PH1x30 - PH2x30 мм	1292N
12 ключ рукояткой для винтов Torx® T25 - T27 - T30 - T40 - T45	1297TX
1 молоток немецкого типа для слесарей, со скобой и деревянной ручкой 300 g	1370S
1 киянка со сменной ударной поверхностью, из пластика, с деревянной рукояткой Ø 35 мм	1390
1 термоформа пустая	VP6

5910VG/1

Набор из 316 инструментов

Авторемонт



79 kg

5910VG/1

059100036



3000/VG1
(C30+5910VG/1)

030000044

Кол-во штук/Описание

Beta N.

6	выколота Ø 2 - 3 - 4 - 5 - 6 - 8 мм	31
1	зубило Ø 5 мм	32
2	зубило плоское 100 - 200 мм	35
8	комбинированный ключ 24 - 27 - 30 - 32 - 35 - 36 - 38 - 41 мм	42
17	комбинированный ключ 6+22 мм	42/S17
13	рожковый ключ 6x7 - 8x9 - 10x11 - 12x13 - 14x15 - 16x17 18x19 - 20x22 - 21x23 - 24x26 - 25x28 - 27x29 - 30x32 мм	55/S13
5	двойной гаечный ключ для стартера 8x10 - 10x12 - 11x13 - 14x17 - 19x22 мм	83
2	гаечный ключ 35x38 - 36x41 мм	90
13	гаечный ключ 6x7+30x32 мм	90/S13
1	ключ для трубных удлинителей 17x19 мм	94
4	шестигранный ключ, угловой 13 - 14 - 17 - 19 мм	96N
10	шестигранный ключ, угловой 1,5 - 2 - 2,5 - 3 - 4 - 5 - 6 - 8 - 10 - 12 мм	96N/SP10
11	шестигранный ключ с рукояткой 2+10 мм	96T/SP11
13	угловая торцовая насадка с шестигранником для винтов типа Torx® T6+T50	97TX/S13
1	рожковый ключ, регулируемый 300 мм	110
1	предельный динамометрический ключ 1/2" 40+200 Nm	606/20
7	торцовые насадки для ударных гайковертов 13/4", 22+36 мм	728LS
30	набор из 13 торцевых насадок, 11 отверток и 6 инструментов на 1/2"	900/C24
13	торцовый ключ 1/2" с направляющей 10+22 мм	920A/SB13
8	торцовый ключ 1/2" с направляющей 23+32 мм	920A/SB8
6	торцовая насадка на 1/2" для профильных винтов типа Torx® с направляющей E10+E20	920FTX/SB6
7	торцовый ключ с шестигранником на 1/2", 5+17 мм	920ME/SB7
9	головка-насадка 1/2" с профилем Torx® с направляющей T20+T60	920TX/SB9
1	квадратный удлинитель "папа" на 3/4" и "мама" 1/2"	920/16
1	удлинитель 125 мм - 1/2"	920/21
1	удлинитель 255 мм - 1/2"	920/22
1	шарнир 1/2"	920/25
1	вороток Т-образный 1/2"	920/42
1	трещотка с подвижным квадратом 1/2"	920/50
11	торцовый ключ 3/4", 22 - 24 - 27 - 30 - 32 - 36 - 41 - 46 - 50 - 55 - 60 мм	928A
1	удлинитель 200 мм - 3/4"	928/21
1	удлинитель 380 мм - 3/4"	928/22
1	вороток Т-образный 3/4"	928/42
1	реверсивная трещотка 3/4"	928/55
12	торцовый ключ с рукояткой, длинный 4+14 мм	943BM/S12
7	ключ Т-образный с шарнирной насадкой 8 - 10 - 12 - 13 - 14 - 17 - 19 мм	952
2	ключ Т-образный с шарнирной насадкой для свечей 16 - 20,8 мм	959
1	ключ для зонда Лямбды 22xL 85 мм	960SL
1	рычаг	963
3	рычаг с рукояткой 300 - 400 - 600 мм	965
1	ключ баллонный крестовой 17x19x22x 1/2"	979
3	плоскогубцы для стопорных колец, для отверстий 180 - 225 - 300 мм	1032
3	специальные монтажные клещи, для стопорных колец 170 - 210 - 290 мм	1034
3	плоскогубцы для стопорных колец, для валов 175 - 225 - 300 мм	1036
3	специальные монтажные клещи, для стопорного кольца валов 175 - 220 - 300 мм	1038
2	газовый ключ с закрытым шарниром 240 - 300 мм	1048
1	клещи самоблокирующиеся двойной регулировкой	1051
1	газовый ключ самоблокирующийся 240 мм	1052
1	усиленные бокорезы, диагональные 200 мм	1084BM
1	силовые кусачки 200 мм	1092V
1	кабельные ножницы, с широким лезвием 250 мм	1112
1	ножницы электрика, с прямым лезвием	1128BMX
1	плоскогубцы универсальные 180 мм	1150BM
3	отвертка универсальная 3x75 - 4x100 - 8x200 мм	1270
1	мини-отвертка 6,5x30 мм	1270N
4	отвертка с шестигранником 5,5x125 - 6,5x150 - 10x175 - 12x200 мм	1270E
2	отвертка для винтов Phillips® PH0x100 - PH1x120 мм	1272
1	мини-отвертка для винтов Phillips® PH2x30 мм	1272N
3	отвертка для винтов Phillips® с шестигранником PH2x150 - PH3x175 - PH4x200 мм	1272E
1	отвертка для винтов Phillips® PH2x400 мм	1272L
1	отвертка 6,5x400 мм	1274L
12	ключ для винтов типа Torx® T6+T45	1277TX/S12
6	ключ для винтов типа Tamper Resistant Torx® T10+T30	1278RTX/S6
2	молоток немецкого типа 500 - 2000 гр	1370
1	киянка без обратной отдачи Ø 50 мм	1392
1	труборез	1476A
1	ленточный ключ для масляных фильтров	1491
1	индикатор напряжения 3+48V	1498
1	клещи для открытых кабельных наконечников	1603A
1	штангенциркуль	1650
1	набор из 20 щупов	1708/20
1	рулетка магнитная 1,8 кг	1712E/2
1	телескопическое зеркальце	1715
1	трехгранный шабер 200 мм	1717B
5	напильник 200 мм	1719BMA/S5
1	ножовка по металлу	1726BM
1	щетка со стальной щетиной	1737NX
1	заклепочник с набором из 700 заклепок	1741/C5
1	масленка металлическая под давлением в 200 cc	1751
1	нож универсальный	1771BM
1	паяльник двойной мощности 20-40 W	1816A
1	защитные очки	1918
1	противошумные наушники	1918C

5940M1

Набор из 138 инструментов

Моторемонт



16 kg

5940M1 059400041



4100S/M1 (C41S+5940/M1) 041000031

4100H/M1 (C41H+5940/M1) 041000041

Кол-во штук/Описание

- 2 пробойники Ø 2 - 3 мм
- 1 зубило Ø 4 мм
- 2 зубило плоское 125 - 150 мм
- 1 крестовая 150 мм
- 9 комбинированный ключ 6 - 7 - 8 - 10 - 11 - 13 - 14 - 17 - 19 мм
- 1 комбинированный ключ 12 мм
- 6 рожковый ключ 6x7 - 8x9 - 10x11 - 12x13 - 14x15 - 16x17 мм
- 9 шестигранный ключ, угловой 1,5 - 2 - 2,5 - 3 - 4 - 5 - 6 - 8 - 10 мм
- 1 предельный динамометрический ключ 3/8" 8+60 Nm
- 54 набор из 52 насадок с шестигранником на 10 мм и 2 инструментами
- 17 набор из 12 торцевых насадок и 5 инструментов
 - 1 шарнир 3/8"
 - 3 торцовый Т-образный ключ на шарнире 8 - 10 - 12 мм
 - 2 торцовый ключ для свечей 3/8" 16 - 17,8 мм
 - 1 плоскогубцы полукруглые, длинные 283 мм
 - 2 плоскогубцы для стопорных колец, для отверстий 140 - 180 мм
 - 1 плоскогубцы для стопорных колец, для валов 140x1,3 мм
 - 1 клещи самоблокирующиеся 235 мм
 - 1 усиленные бокорезы, диагональные 160 мм
 - 1 плоскогубцы универсальные 180 мм
 - 1 отвертка для винтов типа Dzus®
 - 4 отвертка универсальная 3x75 - 4x100 - 5,5x100 - 6,5x150 мм
 - 3 отвертка для винтов Phillips® PH0x60 - PH1x80 - PH2x100 мм
 - 1 отвертка простая для прозвона цепи
 - 1 молоток немецкого типа 500 гр
 - 1 клещи для шланговых хомутов Clic®
 - 2 пластмассовые клещи для закупорки труб
 - 1 ключ регулируемый полосовый для масляных фильтров
 - 1 набор из 13 щупов
 - 3 напильник круглый
 - 1 мини-ножовка по металлу
 - 1 щетка со щетиной, покрытой латуной
 - 1 лубрификатор пластмассовый под давлением 250 cc
 - 1 нож

Beta N.

- 30
- 32
- 34
- 36
- 42/B9
- 42
- 56/B6
- 96/SP9
- 606/6
- 867/C52
- 920A/C12X
- 910/25
- 952
- 956E
- 1009/LA
- 1032
- 1036
- 1054
- 1084
- 1150
- 1201DZ
- 1201
- 1202
- 1262
- 1370
- 1472FS
- 1481PL/A-B
- 1491
- 1708/13
- 1720/S3
- 1725SR
- 1737
- 1754
- 1770A

5953VG/2

Набор из 147 инструментов

Авторемонт



24,6 kg

5953VG/2 059530060



5300/VG2 (C53VG+5953VG/2) 053000041

Кол-во штук/Описание

- 5 выколотка Ø 2 - 3 - 4 - 5 - 6 мм
- 1 зубило Ø 4 мм
- 1 плоское зубило нормальное 150 мм
- 18 комбинированный ключ 6+14 - 16 - 17 - 18 - 19 - 21 - 22 - 24 - 27 - 30 мм
- 12 рожковый ключ 6x7 - 8x9 - 10x11 - 12x13 - 14x15 - 16x17 - 18x19 - 20x22 - 21x23 - 24x26 - 27x29 - 30x32 мм
- 3 двойные гаечные ключи для стартера 11x13 - 14x17 - 19x22 мм
- 12 шестигранный ключ, угловой 2+10 мм
- 11 шестигранный ключ с рукояткой 2+8 - 10 мм
- 20 торцовый ключ 1/2", 10+24 - 26 - 27 - 28 - 30 - 32 мм
- 5 торцовый ключ с шестигранником на 1/2", 5 - 6 - 8 - 10 - 12 мм
- 1 удлинитель 125 мм - 1/2"
- 1 удлинитель 255 мм - 1/2"
- 1 шарнир 1/2"
- 1 вороток Т-образный 1/2"
- 1 реверсивная трещотка 1/2"
- 10 ключ Т-образный с шарнирной насадкой 6 - 7 - 8 - 10 - 11 - 12 - 13 - 14 - 17 - 19 мм
- 2 ключ Т-образный с шарнирной насадкой для свечей 16 - 20,8 мм
- 1 ключ баллонный крестовой 17x19x22x 1/2"
- 2 плоскогубцы для стопорных колец, для отверстий 140 - 180 мм
- 1 съемники для стопорных колец, отверстие 170 мм
- 2 плоскогубцы для стопорных колец, для валов 140x1,3 - 175 мм
- 1 съемники для стопорных колец, для валов 175 мм
- 1 газовый ключ с закрытым шарниром 240 мм
- 1 газовый ключ самоблокирующийся 240 мм
- 1 усиленные бокорезы, диагональные 160 мм
- 1 кабельные ножницы, с широким лезвием 250 мм
- 1 ножницы электрика, с прямым лезвием
- 1 плоскогубцы универсальные 180 мм
- 5 отвертка универсальная 3x75 - 4x100 - 5,5x100 - 6,5x150 - 10x200 мм
- 2 мини-отвертка 4x30 - 6,5x30 мм
- 4 отвертка простая Phillips® PH0x60 - PH1x80 - PH2x100 - PH3x150 мм
- 2 мини-отвертка для винтов Phillips® PH1x30 - PH2x30 мм
- 1 отвертка универсальная Phillips® PH2x400 мм
- 1 отвертка 6,5x400 мм
- 1 молоток немецкого типа 400 гр
- 1 киянка с пластиковой насадкой Ø 35 мм
- 1 съемник для внутренних стопорных колец SP
- 1 ленточный ключ для масляных фильтров
- 1 клещи для открытых кабельных наконечников
- 1 набор из 13 щупов
- 1 рулетка магнитная 0,5 кг
- 5 напильник 200 мм
- 1 ножовка по металлу
- 1 лубрификатор пластмассовый под давлением 250 cc

Beta N.

- 31
- 32
- 34
- 42
- 55
- 83
- 96
- 96T
- 920A
- 920ME
- 920/21
- 920/22
- 920/25
- 920/42
- 920/55
- 952
- 959
- 979
- 1032
- 1034
- 1036
- 1038
- 1048
- 1052
- 1084BM
- 1112
- 1128BMX
- 1150BM
- 1270
- 1270N
- 1272
- 1272N
- 1274L
- 1370
- 1390
- 1458
- 1491
- 1603
- 1708/13
- 1712E/1
- 1719BMA/S5
- 1726BM
- 1754

5954VG/2

Набор из 138 инструментов

Авторемонт



18,9 kg

5954VG/2

059540060



5400 O/VG2
(C54VG O+5954VG/2)

054000080



5400 G/VG2
(C54VG G+5954VG/2)

054000082



5400 R/VG2
(C54VG R+5954VG/2)

054000084

Кол-во штук/Описание

- 5 выколотка Ø 2 - 3 - 4 - 5 - 6 мм
- 1 зубило Ø 4 мм
- 1 плоский кернер 125 мм
- 18 комбинированный ключ 6+22 - 24 мм
- 8 рожковый ключ 6x7 - 8x9 - 10x11 - 12x13 - 14x15 - 16x17 - 18x19 - 20x22 мм
- 3 гаечный ключ 12x13 - 14x15 - 17x19 мм
- 13 шестигранный ключ, угловой 2+10 - 12 мм
- 3 торцовые насадки для ударных гайковертов 1/2", 17 - 19 - 22 мм
- 1 вороток Т-образный 3/8"
- 20 торцовый ключ 1/2", 10+24 - 26 - 27 - 28 - 30 - 32 мм
- 1 удлинитель 125 мм - 1/2"
- 1 удлинитель 255 мм - 1/2"
- 1 шарнир 1/2"
- 1 вороток Т-образный 1/2"
- 1 реверсивная трещотка 1/2"
- 4 торцовые ключи с рукояткой, длинные 6 - 7 - 8 - 10 мм
- 10 ключ Т-образный - шарнирной насадкой 6 - 7 - 8 - 10 - 11 - 12 - 13 - 14 - 17 - 19 мм
- 3 торцовый ключ для свечей 3/8", 16 - 17,8 - 20,8 мм
- 1 рычаг
- 1 плоскогубцы для стопорных колец, отверстие 180 мм
- 1 съемники для стопорных колец, отверстие 170 мм
- 1 плоскогубцы для стопорных колец, для валов 175 мм
- 1 съемники для стопорных колец, для валов 175 мм
- 1 газовый ключ с закрытым шарниром 240 мм
- 1 газовый ключ самоблокирующийся 240 мм
- 1 клещи самоблокирующиеся 180 мм
- 1 усиленные бокорезы 160 мм
- 1 ножницы электрика, с прямым лезвием
- 1 плоскогубцы универсальные 180 мм
- 1 круглогубцы длинные 160 мм
- 1 отвертка для прозвона цепи
- 6 отвертка универсальная 3x75 - 3,5x100 - 4x125 5,5x150 - 6,5x200 - 10x200 мм
- 1 мини-отвертка 6,5x30 мм
- 3 отвертка для винтов Phillips® PH0x60 - PH1x80 - PH2x100 мм
- 1 мини-отвертка для винтов Phillips® PH2x30 мм
- 5 ключ с внутренним шестигранником для винтов типа Torx® T8 - T10 - T15 - T20 - T25
- 1 молоток немецкого типа 300 гр
- 1 киянка без обратной отдачи Ø 35 мм
- 1 клещи для тормозной пружин 210 мм
- 1 клещи для открытых кабельных наконечников
- 1 рулетка 5 м
- 1 набор из 20 щупов
- 1 рулетка магнитная 1,8 кг
- 6 напильник круглый 160 мм
- 1 лубризатор пластмассовый под давлением 150 cc

Beta N.

- 31
- 32
- 34
- 42
- 55
- 90
- 96
- 720
- 910/40
- 920A
- 920/21
- 920/22
- 920/25
- 920/42
- 920/55
- 943BM
- 952
- 956E
- 964
- 1032
- 1034
- 1036
- 1038
- 1048
- 1052
- 1058
- 1082BM
- 1128BMX
- 1150BM
- 1166BM
- 1262
- 1270
- 1270N
- 1272
- 1272N
- 1277TX
- 1370
- 1392
- 1470
- 1603
- 1691A/5
- 1708/20
- 1712E/2
- 1720/B6
- 1754

5957VG/2

Набор из 185 инструментов

Авторемонт



36,6 kg

5957VG/2 059570150

5700A O/VG2 (C57A O+5957VG/2) 057000072

5700A G/VG2 (C57A G+5957VG/2) 057000272

5700A R/VG2 (C57A R+5957VG/2) 057000472

5700B O/VG2 (C57B O+5957VG/2) 057000074

5700B G/VG2 (C57B G+5957VG/2) 057000274

5700B R/VG2 (C57B R+5957VG/2) 057000474

Кол-во штук/Описание

Кол-во штук/Описание	Beta N.
6 выколотка с суппортом Ø 2 - 3 - 4 - 5 - 6 - 8 мм	31/SP6
2 пробойника, 1 зубило, 3 кернера с суппортом	38/SP6
19 комбинированный ключ 6+22 - 24 - 27 мм	42
12 гаечный ключ 6x7 - 8x9 - 10x11 - 12x13 - 14x15 - 16x17 18x19 - 20x22 - 21x23 - 24x27 - 25x28 - 30x32 мм	90/S12X
7 шестигранный ключ, угловой 2,5+10 мм	96N/G7
12 шестигранный ключ, угловой 2+10 мм	96/SP12
13 ключ угловой с шестигранником для винтов типа Torx® T6+T50	97TX/B13
5 ключ XZN® угловой м5+м12	98XZN/G5
1 рожковый ключ, регулируемый 250 мм	110
1 предельный динамометрический ключ 1/2" 40+200 Nm	606/20
2 торцовый ключ на 1/2", 17 - 19 мм	720
13 торцовый ключ 1/2" с направляющей 10+22 мм	920B/SB13
8 торцовый ключ 1/2" с направляющей 23+32 мм	920B/SB8
4 торцовые насадки для отвертки 1/2", 1,2x6,5 - 1,2x8 - 1,6x9 - 2x12 мм	920/P
3 торцовые насадки для отвертки Phillips® PH2 - 3 - 4	920/PH
1 удлинитель 125 мм - 1/2"	920/21
1 удлинитель 255 мм - 1/2"	920/22
1 шарнир 1/2"	920/25
1 вороток Т-образный 1/2" с рукояткой	920/35A
1 вороток Т-образный 1/2"	920/42
1 реверсивная трещотка 1/2"	920/55
7 ключ Т-образный с шарнирной насадкой 8 - 10 - 11 - 13 - 14 - 17 - 19 мм	952
2 ключ Т-образный с шарнирной насадкой для свечей 16 - 20,8 мм	959
1 рычаг	963
1 ключ баллонный крестовой 17x19x22x 1/2"	979
1 пицет с загнутыми губками 130 мм	991
1 широкогубый пицет 150 мм	994
2 плоскогубцы для стопорных колец на 140 - 180 мм	1032
2 специальные монтажные клещи, для стопорных колец 130 - 170 мм	1034
2 плоскогубцы для стопорных колец, для валов 140x1,3 - 175 мм	1036
2 специальные монтажные клещи, для стопорного кольца валов 135x1,3 - 175 мм	1038
1 газовый ключ с закрытым шарниром 240 мм	1048
1 клещи самоблокирующиеся с двойной регулировкой 255 мм	1051
1 усиленные бокорезы, диагональные 160 мм	1084BM
1 кусачки с рычагом 180 мм	1092V
1 кабельные ножницы, с широким лезвием 250 мм	1112
1 кабельные ножницы с узким лезвием 200 мм	1114
1 ножницы электрика, с прямым лезвием	1128BMX
1 плоскогубцы универсальные 180 мм	1150BM
1 круглогубцы длинные 160 мм	1166BM
1 плоскогубцы с полукруглыми загнутыми губками 200 мм	1168BM
7 отвертка универсальная 3x75 - 3,5x100 - 4x125 - 5,5x150 6,5x200 - 10x200 - 12x250 мм	1270
1 отвертка плоская с шестигранником 12x200 мм	1270E
3 отвертка для винтов Phillips® PH0x60 - PH1x80 - PH2x100 мм	1272
2 молоток немецкого типа 300 - 600 гр	1370
1 киянка с пластиковой насадкой Ø 35 мм	1390
7 патрон-экстрактор 6+12 мм	1434/C7
1 ленточный ключ для масляных фильтров	1491
1 индикатор напряжения	1498
1 рулетка 5 м	1691A/5
1 набор из 20 шурупов	1708/20
1 рулетка магнитная 1,8 кг	1712E/2
1 двугранный шабер 200 мм	1717A
1 трехгранный шабер 200 мм	1717B
5 напильник 200 мм	1719BMA/S5
1 ножовка по металлу	1725
1 масленка металлическая под давлением в 200 cc	1751
1 нож универсальный	1771

Мягкие термоформованные контейнеры М-серии



Ассортимент инструментов в термоформованных контейнерах для всех моделей стеллажей и для тележек.

Для большей ясности укажем высоту ящиков C1 и C2, на которую следует ориентироваться при выборе полного термоформованного контейнера для инструментов. Рядом с каждым термоформованным контейнером указано, какой высоте ящика он соответствует.

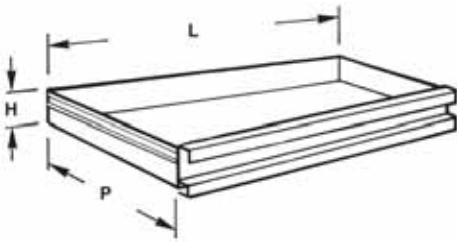

	H mm	LxP mm
C1	50	588x367
C2	80	588x367

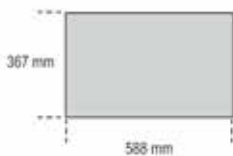
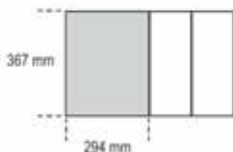
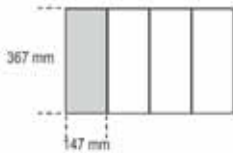

M15



42 6-7-8-9-10-11-12
13-14-15-16-17
18-19-20-21 mm

1500 g

C2



M15 1 024500015
MV15 1 024510015

M16



42 22-24-27-30-32 mm

2100 g

C2



M16 1 024500016
MV16 1 024510016

M35



55 6x7-8x9-10x11
12x13-14x15
16x17-18x19
20x22 mm
○96/SP9 1,5+10 mm

1100 g

C2



M35 1 024500035
MV35 1 024510035

M38



55 21x23-24x26
27x29-30x32 mm

1700 g

C1-C2



M38 1 024500038
MV38 1 024510038

M40



90 6x7-8x9-10x11
12x13-14x15
16x17-18x19 mm

810 g

C2



M40 1 024500040
MV40 1 024510040

M45



142 8-9-10-11-12
13-14-15-16
17-18-19 mm

1300 g

C2



M45 1 024500045
MV45 1 024510045

M46



142SN 8-9-10-11-12
13-14-15-16
17-18-19 mm

1400 g

C2



M46 1 024500046
MV46 1 024510046

M50



○96T 2-2,5-3-4-5
6-7-8 mm

1300 g

C1-C2



M50 1 024500050
MV50 1 024510050

M63



952 7-8-10-12-13-14-17-19 mm

3400 g

C1-C2

M63	1	024500063
MV63	1	024510063

M75



933 7-8-9-10-11-12-13-14-15
16-17-18-19-21-22-24 mm

5500 g

C2

M75	1	024500075
MV75	1	024510075

M82



920A 10-11-12-13-14
15-16-17-18-19
20-21-22-23-24
26-27-30-32 mm

920/ME 5-6-8-10-12 mm

920AN/125 125 mm

920/22 255 mm

920/25

920/42

920/55

4100 g

C2

M82	1	024500082
MV82	1	024510082

M90



900 4-4,5-5-5,5-6-7-8-9-
10-11-12-13-14 mm

900ME 2,5-3-4-5-6-8 mm

900/20 50 mm □ 1/4 - ■ 1/4

900/25 □ 1/4 - ■ 1/4

900/25

900/30 ■ 1/4

900/42 ■ 1/4

900/55 ■ 1/4

560 g

14"

C1 - C2

M90	1	024500090
MV90	1	024510090

M92



910A 6-7-8-9-10-11-12-13-
14-15-16-17-18-19-
20-21-22 mm

910/21 125 mm □ 3/8 - ■ 3/8

910/22 250 mm □ 3/8 - □ 3/8

910/25 □ 3/8 - ■ 3/8

910/42 ■ 3/8

910/55 ■ 3/8

1,5 kg

38"

C2

M92	1	024500092
MV92	1	024510092

M131



1084BM 160 mm

1150BM 180 mm

1166BM 160 mm

750 g

C1-C2

M131	1	024500131
MV131	1	024510131

M145



1032 180 mm

1034 170 mm

1036 175 mm

1038 175 mm

640 g

C1-C2

M145	1	024500145
MV145	1	024510145

M170



1290 2,5x50
3x75
3,5x100
4x125
5,5x100
5,5x150
6,5x150 mm

450 g

C1-C2

M170	1	024500170
MV170	1	024510170

M172



1292 PH0x60
PH0x100
PH1x80
PH1x120
PH2x100
PH2x150 mm

450 g

C1-C2

M172	1	024500172
MV172	1	024510172

M234



35 100-200 mm

1370 300 g

1390 Ø 35 mm

1300 g

C1-C2

M234	1	024500234
MV232	1	024510232

M236



1719BMA/Q 200 mm

1719BMA/T 200 mm

1719BMA/P 200 mm

1719BMA/M 200 mm

1719BMA/R 200 mm

870 g

C1 - C2

M236	1	024500236
MV236	1	024510236

Жесткие термоформованные контейнеры Т-серии



Ассортимент инструментов в термоформованных контейнерах для всех моделей стеллажей и для тележек.

Для большей ясности укажем высоту ящиков C1 и C2, на которую следует ориентироваться при выборе полного термоформованного контейнера для инструментов. Рядом с каждым термоформованным контейнером указано, какой высоте ящика он соответствует.

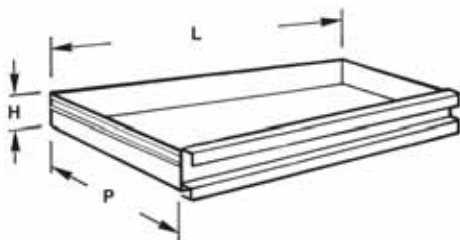

	H mm	LxP mm
C1	50	588x367
C2	80	588x367

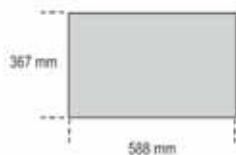
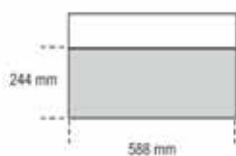
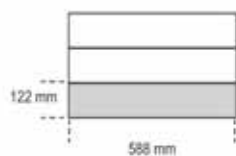
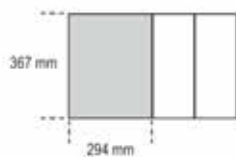
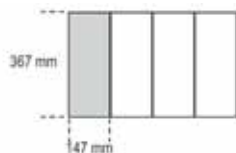

T10



42 6-7-8-10-11-12-13
14-16-17-18-19-21
22-24-27-30 mm

2710 g

C2



T10 1 024240010
TV10 1 024000400

T19



42MP 22-24-27-30-32 mm

2100 g

C2



T19 1 024240019
TV16 1 024000446

T15



42 6-7-8-9-10-11-12
13-14-15-16-17
18-19-20-21 mm

1500 g

C2



T15 1 024240015
TV15 1 024000445

T20



42AS 5/16-3/8-7/16-1/2
9/16-5/8-11/16-3/4
Ø96AS/PL7 3/32-1/8-5/32-3/16
1/4-5/16-3/8

1040 g

C2



T20 1 024240020
TV20 1 024000488

T16



42 22-24-27-30-32 mm

2100 g

C2



T16 1 024240016
TV16 1 024000446

T21



42AS 13/16-7/8-15/16
1-1.1/16

2100 g

C2



T21 1 024240021
TV16 1 024000446

T18



42MP 6-7-8-9-10-11-12
13-14-15-16-17
18-19-20-21 mm

1500 g

C2



T18 1 024240018
TV15 1 024000445

T30



31 Ø 2-3-4-5-6 mm
32 Ø 4 mm
55 6x7-8x9-10x11
12x13-14x15
16x17-18x19
20x22-21x23
24x26-27x29
30x32 mm
Ø96N/SP9 1,5+10 mm

2940 g

C2



T30 1 024240030
TV30 1 024000401

T35

55
 6x7-8x9-10x11
 12x13-14x15
 16x17-18x19
 20x22 mm
 ○96/SP9 1,5+10 mm

1050 g



T35 1 024240035
 TV20 1 024000488

T45

142
 8-9-10-11-12
 13-14-15-16
 17-18-19 mm

1300 g



T45 1 024240045
 TV45 1 024000498

T52

○96T 2-2,5-3-4-5-6 mm

350 g



T52 1 024240052
 TV52 1 024000473

T36

55MP
 6x7-8x9-10x11
 12x13-14x15
 16x17-18x19
 20x22 mm
 ○96/SP9 1,5+10 mm

1050 g



T36 1 024240036
 TV20 1 024000488

T46

142SN
 8-9-10-11-12
 13-14-15-16
 17-18-19 mm

1450 g



T46 1 024240046
 TV46 1 024000499

T53

○96TBP 2,5-3-4-5-6 mm

300 g



T53 1 024240053
 TV52 1 024000473

T40

90
 6x7-8x9-10x11
 12x13-14x15
 16x17-18x19 mm

810 g



T40 1 024240040
 TV40 1 024000456

T47

○96BPC/SP9 1,5+10 mm
 142C 8-9-10-11-12
 13-14-15-16
 17-18-19 mm

1400 g



T47 1 024240047
 TV47 1 024000763

T55

○97TTX T10-T15-T20
 T25-T27-T30

330 g



T55 1 024240055
 TV55 1 024000479

T41

90
 20x22-21x23
 24x26-25x28
 27x29 mm

1550 g



T41 1 024240041
 TV41 1 024000457

T50

○96T 2-2,5-3-3,5-4-4,5
 5-6-7-8-10 mm

1300 g



T50 1 024240050
 TV50 1 024000412



T60



110	250 mm
920/40	■ 1/2
951	2,5-3-4-5-6-8 mm
953	4-5-6-8 mm
1370	300 - 500 g

4160 g

C2



T60	1	024240060
TV60	1	024000420

T61



952	8-10-13-17-19 mm
959	16 mm (5/8") - 20,8 mm (13/16")
1270	3x75-4x100-5,5x100 6,5x150-10x200 mm
1272	PH0x60-PH1x80 PH2x100-PH3x150 mm

4960 g

C1 - C2



T61	1	024240061
TV61	1	024000721

T62



952	8-10-13-17-19 mm
959	16 mm (5/8) - 20,8 mm (13/16)
1290	3x75-4x100-5,5x100 6,5x150-10x200 mm
1292	PH0x60-PH1x80 PH2x100-PH3x150 mm

4980 g

C1 - C2



T62	1	024240062
TV61	1	024000721



T63



952	7-8-10-12-13-14-17-19 mm
-----	--------------------------

3430 g

C1 - C2



T63	1	024240063
TV63	1	024000471

T64



952FTX	E10-E12-E14
953TX	T25-T27-T30-T40-T45

2420 g

C1 - C2



T64	1	024240064
TV63	1	024000471

T65



953	3-3,5-4-5-6-7-8-10 mm
-----	-----------------------

2510 g

C1 - C2



T65	1	024240065
TV63	1	024000471

T68



951	2,5-3-4-5-6-8 mm
-----	------------------

590 g

C1 - C2



T68	1	024240068
TV68	1	024000470

T73



930	6x7-8x9-10x11-12x13- 14x15-16x17-18x19- 20x22 mm
-----	--

1,3 kg

C2



T73	1	024240073
TV73	1	024000418

T75



933	7-8-9-10-11-12-13 14-15-16-17-18-19 21-22-24 mm
-----	---

4155 g

C2



T75	1	024240075
TV75	1	024000422



T76

- 932 7-8-9-10-11-12-13
14-15-16-17-18-19
21-22-24 mm

4155 g

C2

T76	1	024240076
TV75	1	024000422

T77

- 933 6-7-8-10-11-12-13
14-17-19 mm

1440 g

C2

T77	1	024240077
TV77	1	024000474

T79

- 80 8x9-10x11-12x13
14x15-16x17
18x19 mm

1300 g

C2

T79	1	024240079
TV79	1	024000490

T80

- 920A 10-11-12-13-14
15-16-17-18-19
20-21-22-23-24
26-27-30-32 mm
- 920ME 5-6-8-10-12 mm
- 920/21 125 mm
- 920/22 255 mm
- 920/25 305 mm
- 920/42 305 mm
- 920/55 305 mm

4100 g

12"**C2**

T80	1	024240080
TV80	1	024000403

T81

- 920B 10-11-12-13-14
15-16-17-18-19
20-21-22-23-24
26-27-30-32 mm
- 920ME 5-6-8-10-12 mm
- 920/21 125 mm
- 920/22 255 mm
- 920/25 305 mm
- 920/42 305 mm
- 920/55 305 mm

4050 g

12"**C2**

T81	1	024240081
TV80	1	024000403

T82

- 920A 10-11-12-13-14
15-16-17-18-19
20-21-22-23-24
26-27-30-32 mm
- 920ME 5-6-8-10-12 mm
- 920AN/125 125 mm
- 920AN/250 250 mm
- 920/25 305 mm
- 920/42 305 mm
- 920/55 305 mm

4100 g

12"**C2**

T82	1	024240082
TV80	1	024000403

T90

- 900 4-4-5-5-5-6
7-8-9-10-11
12-13-14 mm
- 900ME 2,5-3-4-5-6-8 mm
- 900/20 50 mm
- 900/21 150 mm
- 900/25 150 mm
- 900/30 150 mm
- 900/42 115 mm
- 900/55 115 mm

560 g

14"**C1 - C2**

T90	1	024240090
TV90	1	024000447

T92

- 910A 6-7-8-9-10-11-12-13
14-15-16-17-18-19
20-21-22 mm
- 910/21 125 mm
- 910/22 250 mm
- 910/25 210 mm
- 910/42 210 mm
- 910/55 210 mm

1550 g

38"**C2**

T92	1	024240092
TV92	1	024000458

T100

- 920A 10-12-13-14-15
16-17-18-19-21
22-24 mm
- 920/21 125 mm
- 920/25 305 mm
- 920/42 305 mm
- 920/55 305 mm

2110 g

12"**C2**

T100	1	024240100
TV100	1	024000495

T101

- 920B 10-12-13-14-15
16-17-18-19-21
22-24 mm
- 920/21 125 mm
- 920/25 305 mm
- 920/42 305 mm
- 920/55 305 mm

2110 g

12"**C2**

T101	1	024240101
TV100	1	024000495

T102

- 920AS 3/8-7/16-1/2
9/16-5/8-11/16
3/4-13/16-7/8
15/16-1.1/16
- 920/21 125 mm
- 920/25 305 mm
- 920/42 305 mm
- 920/55 305 mm

2110 g

12"**C2**

T102	1	024240102
TV100	1	024000495



T105



928A 22-24-27-30-32-34
36-38-41-46-50 mm

4900 g

34"

C2

1 024240105
1 024000484

T113



920PE 5L-6L-7L-8L-10L
920TX T40L-T45L
T55L-T70L
920XZN M6L-M8L-M12L

1450 g

12"

C2

1 024240113
1 024000489

T131



1084BM 160 mm
1150BM 180 mm
1166BM 160 mm

750 g

C1 - C2

1 024240131
1 024000451

T106



928/21 200 mm
928/22 380 mm
928/42 450 mm
928/55

4460 g

34"

C2

1 024240106
1 024000485

T115



910/21 125 mm
910/22 250 mm
910AN/75 75 mm
910AN/125 125 mm
910AN/250 250 mm

790 g

38"

C2

1 024240115
1 024000417

T132



1084 160 mm
1150 180 mm
1166 160 mm

650 g

C1 - C2

1 024240132
1 024000451

T110



720 10-11-12-13-14
16-17-18-19-21
22-23-24 mm
720/21 125 mm

1830 g

12"

C2

1 024240110
1 024000477

T116



920/20 75 mm
920/21 125 mm
920/22 255 mm
920AN/125 125 mm
920AN/250 250 mm

1240 g

12"

C2

1 024240116
1 024000417

T135



1082MQ 160 mm
1150MQ 180 mm
1166MQ 160 mm

750 g

1000 V

C1 - C2

1 024240135
1 024000762

T112



861TX ●1/4-T6+T15
866TX ●5/16-T20+T55
895/1 ○1/4x□1/4
895/6 ○5/16x□1/2
900FTX □1/4-E4+E10
920FTX □1/2-E12+E24
920TX □1/2-T55L-T60-T70L

1320 g

C2

1 024240112
1 024000480

T120



606/20 200 Nm

1080 g

12"

C2

1 024240120
1 024000483

T140



1032 140 - 180 mm
1034 170 mm
1036 140x1,3 - 175 mm
1038 175 mm
1084 160 mm
1128BM

1140 g

C1 - C2

1 024240140
1 024000405

T143

1048	240 mm
1052	240 mm
1112	250 mm
1150	180 mm

1760 g

C1 - C2

T143	1	024240143
TV143	1	024000409

T149

1048	240 mm
1052	240 mm

1000 g

C1 - C2

T149	1	024240149
TV150	1	024000462

T165

1270	3x75
	3x100
	4x100
	4x150
	5,5x100
	5,5x150
	6,5x150
	8x150
	10x200 mm
1270N	4x30
	6,5x30 mm

880 g

C1 - C2

T165	1	024240165
TV160	1	024000706

T145

1032	180 mm
1034	170 mm
1036	175 mm
1038	175 mm

640 g

C1 - C2

T145	1	024240145
TV145	1	024000448

T150

1047	240 mm
1057	240 mm

1300 g

C2

T150	1	024240150
TV150	1	024000462

T166

1272	PH0x60
	PH0x100
	PH1x80
	PH1x120
	PH2x100
	PH2x150
	PH3x150 mm
1272N	PH1x30
	PH2x30 mm

710 g

C1 - C2

T166	1	024240166
TV161	1	024000707

T146

1032	140 mm
1032	225 mm
1036	140x1,3 mm
1036	225 mm

700 g

C1 - C2

T146	1	024240146
TV146	1	024000449

T160**Betamax**

1290	3x75
	3x100
	4x100
	4x150
	5,5x100
	5,5x150
	6,5x150
	8x150
	10x200 mm
1290N	4x30
	6,5x30 mm

1120 g

C1 - C2

T160	1	024240160
TV160	1	024000706

T170**Betamax**

1290	2,5x50
	3x75
	3,5x100
	4x125
	5,5x100
	5,5x150
	6,5x150 mm

450 g

C1 - C2

T170	1	024240170
TV170	1	024000741

T147

1048	240 mm
1084BM	160 mm
1150BM	180 mm

800 g

C1 - C2

T147	1	024240147
TV148	1	024000500

T161**Betamax**

1292	PH0x60
	PH0x100
	PH1x80
	PH1x120
	PH2x100
	PH2x150
	PH3x150 mm
1292N	PH1x30
	PH2x30 mm

720 g

C1 - C2

T161	1	024240161
TV161	1	024000707

T171**Betamax**

1290	8x150
	8x200
	10x200 mm
1290N	4x30
	6,5x30 mm

750 g

C1 - C2

T171	1	024240171
TV171	1	024000742

T172

- ⊕ 1292 PH0x60
PH0x100
PH1x80
PH1x120
PH2x100
PH2x150 mm

450 g



- 1 024240172
- 1 024000743

T172
TV172**T177**

- ⊕ 1298RTX T9-T10-T15
T20-T25-T27
T30-T40

680 g



- 1 024240177
- 1 024000759

T177
TV177**T191**

- 1270 8x200
10x150
10x200 mm
- 1270N 4x30
6,5x30 mm

680 g



- 1 024240191
- 1 024000742

T191
TV171**T173**

- ⊕ 1292 PH3x150
PH4x200 mm
- ⊕ 1292N PH1x30
PH2x30 mm

560 g



- 1 024240173
- 1 024000744

T173
TV173**T180**

- 1290 3x75
4x100
5,5x150
6,5x150 mm
- ⊕ 1292 PH0x60
PH1x80
PH2x100 mm

480 g



- 1 024240180
- 1 024000701

T180
TV180**T192**

- ⊕ 1272 PH0x60
PH0x100
PH1x80
PH1x120
PH2x100
PH2x150 mm

490 g



- 1 024240192
- 1 024000743

T192
TV172**T175**

- ⊕ 1297TX T6-T7-T8-T9
T10-T15-T20

410 g



- 1 024240175
- 1 024000760

T175
TV175**T183**

- ⊕ 1292L PH1x400-PH2x400 mm
- 1294L 3x300-4x400-5x400 mm

580 g



- 1 024240183
- 1 024000497

T183
TV183**T193**

- ⊕ 1272 PH3x150
PH4x200 mm
- ⊕ 1272N PH1x30
PH2x30 mm

610 g



- 1 024240193
- 1 024000744

T193
TV173**T176**

- ⊕ 1297TX T25-T27-T30
T40-T45

640 g



- 1 024240176
- 1 024000761

T176
TV176**T190**

- 1270 2,5x50
3x75
3,5x100
4x125
5,5x100
5,5x150
6,5x150 mm

490 g



- 1 024240190
- 1 024000741

T190
TV170**T195**

- ⊕ 1277TX T6-T7-T8-T9
T10-T15-T20

460 g



- 1 024240195
- 1 024000760

T195
TV175

T196



1277TX T25-T27-T30
T40-T45

710 g

C1 - C2



T196 1 024240196
TV176 1 024000761

T210



1201 2,5x50
3x75
3,5x100
4x125
5,5x100
5,5x150
6,5x150 mm

490 g

C1 - C2



T210 1 024240210
TV170 1 024000741

T225



1274MQ 3x100
4x100
5,5x125
6,5x150 mm
1272MQ PH0x60
PH1x80
PH2x100 mm

1000 V

460 g

C1 - C2



T225 1 024240225
TV180 1 024000701

T197



1278RTX T9-T10-T15
T20-T25-T27
T30-T40

760 g

C1 - C2



T197 1 024240197
TV177 1 024000759

T212



1202 PH0x60
PH1x80
PH1x120
PH2x100
PH2x150
PH3x150 mm

490 g

C1 - C2



T212 1 024240212
TV212 1 024000440

T231



1370 400 g
1390 Ø 35 mm
1719BMA/T 200 mm
1719BMA/P 200 mm
1719BMA/M 200 mm

1650 g

C2



T231 1 024240231
TV230 1 024000411

T200



1270 3x75
4x100
5,5x150
6,5x150 mm
1272 PH0x60
PH1x80
PH2x100 mm

530 g

C1 - C2



T200 1 024240200
TV180 1 024000701

T215



1207TX T6-T7-T8-T9
T10-T15-T20

410 g

C1 - C2



T215 1 024240215
TV175 1 024000760

T233



35 100-200 mm
1370F 32 mm
1390 Ø 35 mm

1300 g

C1 - C2



T233 1 024240233
TV232 1 024000452

T203



1272L PH1x400-PH2x400 mm
1274L 3x300-4x400-5x400 mm

580 g

C2



T203 1 024240203
TV183 1 024000497

T220



1201 3x75
4x100
5,5x150
6,5x150 mm
1202 PH0x60
PH1x80
PH2x100 mm

530 g

C1 - C2



T220 1 024240220
TV180 1 024000701

T234



35 100-200 mm
1370 300 g
1390 Ø 35 mm

1300 g

C1 - C2



T234 1 024240234
TV232 1 024000452



T255

Automotive



- 956E 16 mm (5/8) - 20,8 mm (13/16)
- 956L 16 mm (5/8) - 20,8 mm (13/16)
- 959 16 mm (5/8) - 20,8 mm (13/16)
- 1474 200 mm
- 1708/20 0,05+1 mm

3180 g

C2



T255	1	024240255
TV255	1	024000467

T261

Automotive



- 920B □ 1/2-13-14-17-19 mm
- 920TX □ 1/2-T55
- 1491 ∅ 65+110 mm
- 1494 ■ 8 x ■ 10 mm
- 8 mm x 3/8"
- 10x11 mm
- 12x13 mm
- 14x17 mm
- 19 mm
- 1494PB □ 1/2-17 mm
- 1496C ■ 8 x ■ 10 mm

1420 g

C2



T261	1	024240261
TV261	1	024000466

T263



- 96BP 2,5-3-4-5
6-8-10 mm
- 96N 12 mm
- 861MIX/S31
- 895/1

450 g

C2



T263	1	024240263
TV263	1	024000492

T236



- 1719BMA/Q 200 mm
- 1719BMA/T 200 mm
- 1719BMA/P 200 mm
- ▶ 1719BMA/M 200 mm
- 1719BMA/R 200 mm

870 g

C1-C2



T236	1	024240236
TV235	1	024000453

T241



- 1500N/1
- 1500N/3
- 1516/1

4200 g

C2



T241	1	024240241
TV241	1	024000414

T250

Automotive



- 34 150 mm
- 83/S3 11x13-14x17
19x22 mm
- 1458 175 mm
- 1491
- 1603
- 1708/13 0,05+1 mm

1430 g

C1 - C2



T250	1	024240250
TV250	1	024000408



T270



- 430 M3 - 4 - 5 - 6 - 7 - 8 - 9
10 - 12 - 14 - 16 - 18 - 20
- 433 M6x0,75 - M8x1 - M10x1,25
M12x1,5 - M14x1,5
M16x1,5 - M18x1,5
- 440 M3 - 4 - 5 - 6 - 7 - 8 - 9
- 440A M10 - 12 - 14 - 16 - 18 - 20
- 441 M6x0,75 - M8x1,0
- 441A M10x1,25 - M12x1,5
M14x1,5 - M16x1,5
M18x1,5

4280 g

C2



T270	1	024240270
TV270	1	024000481

T273



- 435/1,5 M3+M12
- 435/3 M5+M21
- 436/1 □ 2,0+5,0 mm
(M3+M8)
- 436/2 □ 4,6+8 mm
(M5+M12)
- 444/1 ∅ 25,4 mm
- 444/2 ∅ 38,1 mm
- 1707 W 62+4x1"

2100 g

C2



T273	1	024240273
TV272	1	024000482

T280



- 1741 250 mm
- 1741RV 2,9x6 mm (100)
- 1741RV 3,2x8 mm (100)
- 1741RV 3,8x10 mm (100)
- 1741RV 4x12 mm (100)
- 1741RV 4,8x12 mm (100)

1420 g

C2



T280	1	024240280
TV280	1	024000478



T285



1112	250 mm
1128BM	-
1726	400 mm
1728BM	(5)
1753	200 cc

1550 g



T285	1	024240285
TV285	1	024000487

T290



1692B/5	5 m
1725CR	-
1755	30 cc
1771	-

500 g



T290	1	024240290
TV290	1	024000455

T295



1650	-
1682	300 mm
1707	-
1708/20	0,05+1 mm

490 g



T295	1	024240295
TV295	1	024000454

VP1 - VP2

Термоформованные контейнеры для хранения мелких деталей из пластика для всех моделей стеллажей C22, C23, C23C

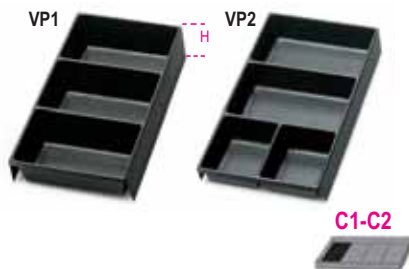

	H mm		
VP1	50	1	088880351
VP2	35	1	088880352

VP3 - VP4

Термоформованные контейнеры для хранения мелких деталей из пластика для всех моделей стеллажей: C24, CX24, CX24/W, C24H, C24XL, C29, C29 R, C29AZ, C33, C34 и C38 и для тележек: C26, C28N и C28T

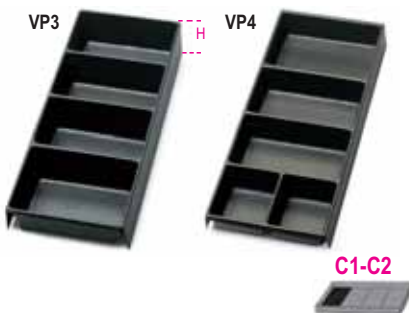

	H mm		
VP3	50	1	088880353
VP4	35	1	088880354

VP5

термоформа



VP5	1	088880355
-----	---	-----------

VP6

термоформа



VP6	1	088880359
-----	---	-----------

VP-3SC

Термоформованные контейнеры для хранения мелких деталей из пластика для стеллажа C38



	H mm		
VP-3SC	45	1	088880356

VP-LS

Термоформованные контейнеры для хранения мелких деталей из пластика для стеллажа C38



	H mm		
VP-LS	45	1	088880357

VP-LD

Термоформованные контейнеры для хранения мелких деталей из пластика для стеллажа C38



	H mm		
VP-LD	45	1	088880358

GA/C38-C

угловая направляющая C38



GA/C38-C	5	088880370
----------	---	-----------

GA/C38-SX

угловая направляющая C38



GA/C38-SX	5	088880372
-----------	---	-----------

GA/C38-DX

угловая направляющая C38

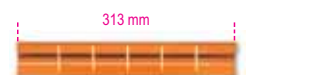

GA/C38-DX	5	088880371
-----------	---	-----------

Beta

ISO 9001

SL/C38

продольный делитель для C38



SL/C38 5 088880381

ST/C38-C

поперечный делитель для C38



ST/C38-C 5 088880391

ST/C38-SX

поперечный делитель для C38



ST/C38-SX 5 088880393

ST/C38-DX

поперечный делитель для C38



ST/C38-DX 5 088880392

GA/C41

угловая направляющая для C40C



GA/C41 5 088880340

SL/C41

продольный делитель для C40C



SL/C41 5 088880341

ST/C41

поперечный делитель для C40C



ST/C41 5 088880346

разделители для стеллажей
и для тележек



	H mm	LxP mm
C1	50	588x367
C2	80	588x367



Разделители для стеллажей:
C22, C23, C23C



	H mm	LxP mm
C3	50	588x257
C4	80	588x257



GA

угловая направляющая



C1 - C2 - C3 - C4

GA 10 088880300

SL1 - SL2

продольные делители



SL1 10 088880301
SL2 10 088880302

SL3 - SL4

продольные делители



SL3 10 088880303
SL4 10 088880304

ST1 - ST2

поперечные делители



ST1 10 088880311
ST2 10 088880312

GL1 - GL2

комбинации параллельных разделителей



GL1 1 088880321
GL2 1 088880322

GL3 - GL4

комбинации параллельных разделителей



GL3 1 088880323
GL4 1 088880324

TL1 - TL2

комбинации перекрещенных разделителей



TL1 1 088880331
TL2 1 088880332

TL3 - TL4

комбинации перекрещенных разделителей



TL3 1 088880333
TL4 1 088880334

SB

направляющие держателей втулок



	L mm	
SB1	210	10 088880201
SB2	280	10 088880202
SB3	360	10 088880203

MB

пружины для направляющих SB



	□		
MB0	1/4	50	088880210
MB1	3/8	50	088880211
MB2	1/2	50	088880212

TV - TOV

панель перфорированная



с опорой

TV	46x75 cm	2	088880001
----	----------	---	-----------

без опоры

TOV	46x75 cm	2	088880002
-----	----------	---	-----------

KIT/GPS

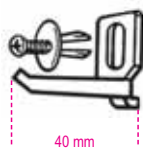

KIT/GPS		10	088880119
---------	--	----	-----------

VE1



VE1		20	088880120
-----	--	----	-----------

GM



Ø	mm		
6,5		5	088880250
9,5		5	088880251
13		5	088880252
16		5	088880253
19		5	088880254
25		5	088880255

S55/8

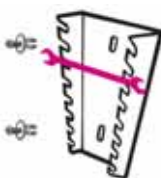

S55/8	55-55MP: 6x7-8x9-10x11 12x13-14x15-16x17 18x19-20x22 mm	1	088880400
-------	---	---	-----------

S55/12

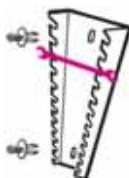

S55/12	55-55MP: 6x7-8x9-10x11 12x13-14x15-16x17 18x19-20x22-21x23 24x26-25x28-30x32 mm	1	088880401
--------	--	---	-----------

TSPP

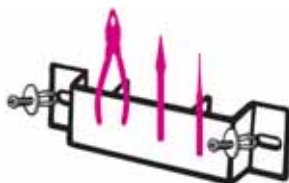

TSPP		1	088880402
------	--	---	-----------

S952

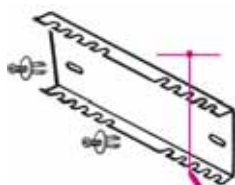

S952	952: 6-7-8-10-11 12-13-14-17-19 mm	1	088880403
------	---------------------------------------	---	-----------

S1719BM



S1719BM	1719BMA: Q-T-P-M-R	1	088880404
---------	--------------------	---	-----------

SGN



SGN	1290N-1292N-1299N/PZ 1270N-1272N-1277N/TX-1279N/PZ	1	088880405
-----	---	---	-----------

CB/2

только для C54

12

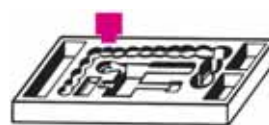

CB/2	920A/920B 10÷24+26-27 28-30-32 mm	1	088880411
------	---	---	-----------

S42/18

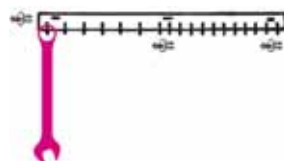

S42/18	42-42MP: 6÷22+24 mm 42-42MP: 6÷14+16-17 18-19-21-22-24-27-30 mm	1	088880408
--------	---	---	-----------

S951/6

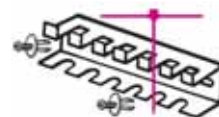

S951/6	951: 2,5-3-4-5-6-8 mm	1	088880409
--------	-----------------------	---	-----------

SP G9 - SP G11



SP G9	n.6 Ø = 7 mm n.2 Ø = 10 mm n.1 Ø = 12 mm	1	088880909
SP G11	n.8 Ø = 7 mm n.2 Ø = 10 mm n.1 Ø = 12 mm	1	088880910

96/SPV



96/SPV		1	000960400
--------	--	---	-----------

96T/SPV

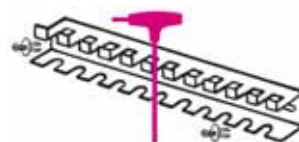

96T/SPV		1	000960958
---------	--	---	-----------



Искробезопасные инструменты

Медь - Бериллий
Cu-Be



Искробезопасные инструменты компании **Beta** специально разработаны для безопасной работы в условиях, с высоким потенциальным риском взрыва, в присутствии огнеопасных жидкостей или газов, или если требуются совершенные, антимагнитные, стойкие к коррозии инструменты.

Состав	Be	1,8 ÷ 2,3 %
	Co+Ni	Min. 0.2 %
	Co+Ni+Fe	Max. 1.2 %
	Cu	Компенсация
Твердость	310 ÷ 360 Brinell	
Прочность на растяжение	1050 ÷ 1200 N/mm ²	
Предел текучести	840 ÷ 880 N/mm ²	

31BA

выколотка искробезопасная



Ø mm	L mm		
8	150	1	000310808
10	150	1	000310810
12	150	1	000310812

34BA

зубило плоское, искробезопасное



L mm	A mm		
200	22	1	000340801
300	24	1	000340802

39BA

зубило клиновидное, искробезопасное



L mm	A mm		
150	40	1	000390801
230	40	1	000390802

42BA

ключ комбинированный
рожково-накидной, искробезопасный



Ø mm	L mm		
6x6	105	1	000420806
7x7	105	1	000420807
8x8	120	1	000420808
9x9	120	1	000420809
10x10	135	1	000420810
11x11	135	1	000420811
12x12	150	1	000420812
13x13	150	1	000420813
14x14	175	1	000420814
15x15	175	1	000420815
16x16	195	1	000420816
17x17	200	1	000420817
19x19	220	1	000420819
20x20	230	1	000420820
21x21	240	1	000420821
22x22	250	1	000420822
24x24	268	1	000420824
27x27	290	1	000420827
30x30	313	1	000420830
32x32	333	1	000420832
36x36	355	1	000420836

Ø mm	L mm		
38x38	430	1	000420838
41x41	430	1	000420841
46x46	480	1	000420846
50x50	520	1	000420850
55x55	560	1	000420855
60x60	580	1	000420860

42BA/AS

ключ искробезопасный, комбинированный
рожково-накидной, сделанный из сплава
медь-бериллий



Ø mm	L mm		
3/8x3/8	128	1	000420950
7/16x7/16	135	1	000420951
1/2x1/2	140	1	000420953
9/16x9/16	163	1	000420954
5/8x5/8	177	1	000420956
11/16x11/16	195	1	000420957
3/4x3/4	215	1	000420959
13/16x13/16	230	1	000420961
7/8x7/8	235	1	000420962
15/16x15/16	256	1	000420964
1x1	266	1	000420965
1.1/16x1.1/16	283	1	000420967
1.1/8x1.1/8	297	1	000420969
1.3/16x1.3/16	308	1	000420970
1.1/4x1.1/4	324	1	000420973

55BA

ключ рожковый двусторонний,
искробезопасный



Ø mm	L mm		
6x7	90	1	000550801
8x9	100	1	000550802
10x11	120	1	000550803
12x13	130	1	000550804
14x15	145	1	000550805
16x17	165	1	000550807
18x19	170	1	000550809
20x22	185	1	000550811
21x23	210	1	000550813
22x24	210	1	000550815
24x26	230	1	000550817
24x27	230	1	000550818
25x28	230	1	000550819
27x29	246	1	000550820
30x32	265	1	000550822
36x38	320	1	000550826
41x46	355	1	000550829

78BA

ключ накидной ударный, искробезопасный



Ø mm	L mm		
24	140	1	000780824
27	155	1	000780827
30	165	1	000780830
32	180	1	000780832
34	192	1	000780834
36	208	1	000780836
38	215	1	000780838
41	225	1	000780841
46	245	1	000780846
50	250	1	000780850
55	265	1	000780855
60	275	1	000780860
65	295	1	000780865
70	310	1	000780870
75	325	1	000780875
80	340	1	000780880

78BA/AS

ключ накидной ударный, сделанный из
сплава медь-бериллий



Ø mm	L mm		
1.1/4	177	1	000780910
1.7/16	208	1	000780912
1.5/8	225	1	000780914
1.13/16	243	1	000780916
2	254	1	000780918
2.3/16	264	1	000780920
2.3/8	275	1	000780922
2.9/16	286	1	000780924
2.15/16	311	1	000780926
3.1/8	325	1	000780928
3.1/2	355	1	000780930

89BA

ключи многогранные простые,
безыскровые, из медно-бериллиевого
сплава



Ø mm	L mm		
10	200	1	000890810
11	210	1	000890811
12	220	1	000890812
13	230	1	000890813
14	240	1	000890814
16	260	1	000890816
17	270	1	000890817
18	280	1	000890818
19	300	1	000890819
20	310	1	000890820
22	330	1	000890822
24	350	1	000890824
27	370	1	000890827
30	400	1	000890830
32	420	1	000890832

90BA

ключ накидной двусторонний, изогнутый, искробезопасный



mm	L mm		
10x11	155	1	000900803
12x13	175	1	000900806
14x17	220	1	000900809
16x18	235	1	000900812
18x19	265	1	000900815
20x22	295	1	000900818
22x24	315	1	000900821
24x27	340	1	000900823
30x32	395	1	000900824
34x36	410	1	000900826

96BA

ключ Г-образный шестигранный, искробезопасный



mm	L mm	L1 mm		
2	50	16	1	000960762
3	63	21	1	000960763
4	69	25	1	000960764
5	78	29	1	000960765
6	88	33	1	000960766
7	93	34	1	000960767
8	97	36	1	000960768
9	104	37	1	000960769
10	110	39	1	000960770
12	122	44	1	000960772

110BA

ключ разводной, искробезопасный



L mm	A max mm		
200	24	1	001100820
250	32	1	001100825
300	39	1	001100830
375	48	1	001100837

363BA

ключ трубный, искробезопасный, американская модель



L mm	Ø max 1" gas	Ø max mm		
250	1"	34	1	003630825
300	1 1/2"	49	1	003630830
350	2"	60	1	003630835
450	2 1/2"	76	1	003630845
600	3"	90	1	003630860

386BA

трубные ключи реверсивные цепные, безыскровая тяжелая модель, из медно-бериллиевого сплава



Ø max mm	L mm		
100	600	1	003860806
200	900	1	003860809

921BA

головка торцевая, двенадцатигранная искробезопасная

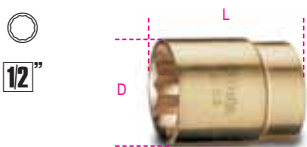

mm	D mm	L mm		
10	16,5	40	1	009210810
11	17,5	40	1	009210811
12	18,5	40	1	009210812
13	19,5	40	1	009210813
14	20,0	40	1	009210814
15	21,5	40	1	009210815
16	24,0	40	1	009210816
17	25,0	40	1	009210817
18	25,0	40	1	009210818
19	28,0	42	1	009210819
20	29,0	42	1	009210820
21	30,0	43	1	009210821
22	30,5	43	1	009210822
24	34,0	43	1	009210824
25	36,0	43	1	009210825
26	37,5	43	1	009210826
27	37,5	45	1	009210827
28	38,9	46	1	009210828
30	41,5	46	1	009210830
32	43,5	46	1	009210832

921BA/50

трещотка искробезопасная с переставляемым четырехгранником



L mm	D mm	A mm		
250	45	16,5	1	009210850

963BA

монтажка искробезопасная



L mm	A mm		
500	24	1	009630801

964BA

Ключ для бочек искробезопасный



L mm			
385	1	009640801	

966BA

Ключ для вентилей искробезопасный



L mm	L1 mm		
350	40	1	009660801

1046BA

клевцы регулируемые, искробезопасные



L mm	A max mm		
250	32	1	010460801

1082BA

Бокорезы, искробезопасные



L mm	L1 mm		
160	22	1	010820801

1150BA

плоскогубцы универсальные, хромированные, искробезопасные

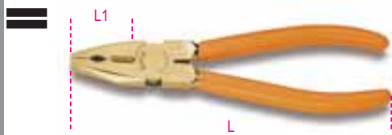

L mm	L1 mm		
200	40	1	011500820

1270BA

отвертка шлицевая, искробезопасная



AxL mm	L1 mm		
4x100	209	1	012700804
6x150	270	1	012700806
10x250	382	1	012700810

1272BA

отвертка крестовая с профилем Phillips®, искробезопасная



PHxDxL mm	L1 mm		
1x5x100	209	1	012720801
2x6x150	270	1	012720802
3x8x200	332	1	012720803

1370BA

молоток слесарный, искробезопасный, деревянная рукоятка



g	L1 mm	L mm		
500	108	310	1	013700805
1000	137	340	1	013700810

1370BA/MR

рукоятка запасная для 1370BA

1370BA/MR500	1	013700865
1370BA/MR1000	1	013700870

1379BA

молоток для удаления окалины, искробезопасный, с деревянной рукояткой



g	L1 mm	L mm		
500	142	315	1	013790850

1380BA

киянка безыскровая, из медно-бериллиевого сплава, с деревянной рукояткой



g	L1 mm	L mm		
1500	118	397	1	013800815
2000	126	449	1	013800820

1380BA/MR

рукоятка запасная для 1380BA

1380BA/MR1500	1	013800865
1380BA/MR2000	1	013800870

1381BA

киянка искробезопасная, с деревянной рукояткой



g	L1 mm	L mm		
5000	179	900	1	013810850

1381BA/MR

рукоятка запасная для 1381BA

1381BA/MR5000	1	013810870
---------------	---	-----------

1717BA

Шпатели жесткие искробезопасные, медно-бериллиевый сплав



A mm		
60	1	017170801
80	1	017170803

1717BA/1

Шпатель искробезопасный, медно-бериллиевый сплав



1717BA/1	1	017170805
----------	---	-----------

1727BA

пилка и лезвие безыскровые, из медно-бериллиевого сплава



1727BA	1	017270801
--------	---	-----------

1728BA

искробезопасные лезвия для ножовки, сделанные из сплава медь-бериллий



1728BA	1	017280801
--------	---	-----------

1737BA

Кордщетка искробезопасная, медно-бериллиевая проволока



A mm		
29	1	017370801

1776BA

нож безыскровой, из медно-бериллиевого сплава



1776BA	1	017760801
--------	---	-----------

ЗАЩИТНАЯ ОБУВЬ

В прайс-листе Beta Utensili на 2010 год включены несколько новых интересных моделей.

Линия 'light racing' выполнена из кожи и замши с полностью сохраненной структурой (7323AK – 7324AK-7325AK).

Новый, недорогой походный тип обуви в двух цветовых гаммах, сделанный из

водонепроницаемой замши (7254N/A-7255N/A-7256N/A-7257N/A).

Линия обуви 'manager' с полностью сохраненной структурой кожи выглядит и интересно и инновационно, с новым дизайном и отделкой (7300AKK-7300BKK); акцент так же должен быть сделан на спортивную модель из замши с

хлопчатобумажной тканью (7300СКК).

Линия "heavy duty" включает переделку исторической моделей 7290 и 7291, сделанных из кожи с полностью сохраненной структурой, новой носовой частью из композита, стелькой и новейшей подошвой 'ice' (7290AKK-7291AKK).

EN ISO



SAS



3D

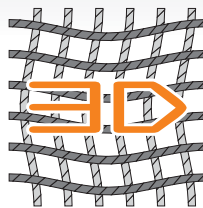

FRESH PLUS

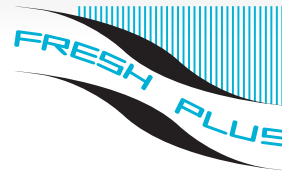

COMPOSITE INSOLE

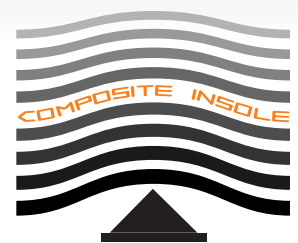

PLASTIC TOE



ALUMINIUM TOE



LEATHER



BLOW FEET



WIDE BODY



Для упрощения идентификации технических характеристик обуви, которая соответствует вашим требованиям, советуем ознакомиться с приведенными ниже иконами.



Пластина или вставка, устойчивая к проколам.



Сталь, алюминиевый или пластмассовый носок.



Антистатическая обувь.



Поглощение энергии в пяточной части.



Подошва, устойчивая к маслам, растворителям и углеводородам.



Нескользкая подошва.



Устойчивость к повторяющимся сгибаниям > 60.000.



Подошва, устойчивая к контактному теплу (300 °C/min.)

ПРЕДУПРЕЖДЕНИЯ

ПРЕДВАРИТЕЛЬНЫЙ КОНТРОЛЬ И ИСПОЛЬЗОВАНИЕ

Прежде чем начать использовать спецобувь, необходимо провести визуальный контроль, который заключается в проверке ее общего состояния: швов, состояния подошвы и защитных систем застежки. Кроме того, необходимо убедиться, что обувь обладает

всеми характеристиками, указанными на этикетке, а в особенности - в наличии мыска и устойчивой к проколам пластины.

НЕ РЕКОМЕНДОВАННОЕ ИСПОЛЬЗОВАНИЕ
Категорически не рекомендуется длительное и/или повторное использование обуви:

- при контакте с органическими реактивами, гербицидами, пестицидами и сильно концентрированными кислотами
- при экстремальных температурах (ниже -10°C и при + 70°C)
- при полном погружении в воду, грязь, строительные растворы и тому подобное.

7200NKK

полуботинки из мягкой кожи с повышенной транспирацией



EU	UK	USA	J		
35	2,5	3	22		1 072000135
36	3,5	4	22,5		1 072000136
37	4,5	5	23		1 072000137
38	5	6	24		1 072000138
39	6	7	24,5		1 072000139
40	6,5	7,5	25,5		1 072000140
41	7	8,5	26,5		1 072000141
42	8	9	27		1 072000142
43	9	10	28		1 072000143
44	10	10,5	28,5		1 072000144
45	10,5	11,5	29,5		1 072000145
46	11	12	30		1 072000146
47	12	13	31		1 072000147
48	13	14	32		1 072000148



CE

EN 20345 S3

7201NKK

ботинки из мягкой кожи с повышенной транспирацией



EU	UK	USA	J		
35	2,5	3	22		1 072010135
36	3,5	4	22,5		1 072010136
37	4,5	5	23		1 072010137
38	5	6	24		1 072010138
39	6	7	24,5		1 072010139
40	6,5	7,5	25,5		1 072010140
41	7	8,5	26,5		1 072010141
42	8	9	27		1 072010142
43	9	10	28		1 072010143
44	10	10,5	28,5		1 072010144
45	10,5	11,5	29,5		1 072010145
46	11	12	30		1 072010146
47	12	13	31		1 072010147
48	13	14	32		1 072010148



CE

EN 20345 S3

7201N

ботинки из мягкой кожи с повышенной транспирацией
быстроразъемные



EU	UK	USA	J		
38	5	6	24		1 072010238
39	6	7	24,5		1 072010239
40	6,5	7,5	25,5		1 072010240
41	7	8,5	26,5		1 072010241
42	8	9	27		1 072010242
43	9	10	28		1 072010243
44	10	10,5	28,5		1 072010244
45	10,5	11,5	29,5		1 072010245
46	11	12	30		1 072010246
47	12	13	31		1 072010247
48	13	14	32		1 072010248



CE

EN 20345 S3

7202N

ботинки из мягкой кожи с повышенной транспирацией
быстроразъемные



EU	UK	USA	J		
38	5	6	24		1 072020138
39	6	7	24,5		1 072020139
40	6,5	7,5	25,5		1 072020140
41	7	8,5	26,5		1 072020141
42	8	9	27		1 072020142
43	9	10	28		1 072020143
44	10	10,5	28,5		1 072020144
45	10,5	11,5	29,5		1 072020145
46	11	12	30		1 072020146
47	12	13	31		1 072020147
48	13	14	32		1 072020148



CE

EN 20345 S1P

7203N

кожаные полуботинки
с повышенной транспирацией



EU	UK	USA	J	Icon 1	Icon 2
38	5	6	24	1	072030138
39	6	7	24,5	1	072030139
40	6,5	7,5	25,5	1	072030140
41	7	8,5	26,5	1	072030141
42	8	9	27	1	072030142
43	9	10	28	1	072030143
44	10	10,5	28,5	1	072030144
45	10,5	11,5	29,5	1	072030145
46	11	12	30	1	072030146
47	12	13	31	1	072030147
48	13	14	32	1	072030148



CE

EN 20345 S1P

7204N

кожаные ботинки
с повышенной транспирацией



EU	UK	USA	J	Icon 1	Icon 2
38	5	6	24	1	072040138
39	6	7	24,5	1	072040139
40	6,5	7,5	25,5	1	072040140
41	7	8,5	26,5	1	072040141
42	8	9	27	1	072040142
43	9	10	28	1	072040143
44	10	10,5	28,5	1	072040144
45	10,5	11,5	29,5	1	072040145
46	11	12	30	1	072040146
47	12	13	31	1	072040147
48	13	14	32	1	072040148



CE

EN 20345 S1P

7205NPK

полуботинки из мягкой кожи с повышенной транспирацией,
с полиуретановым мыском, широкая полнота



EU	UK	USA	J	Icon 1	Icon 2
38	5	6	24	1	072050138
39	6	7	24,5	1	072050139
40	6,5	7,5	25,5	1	072050140
41	7	8,5	26,5	1	072050141
42	8	9	27	1	072050142
43	9	10	28	1	072050143
44	10	10,5	28,5	1	072050144
45	10,5	11,5	29,5	1	072050145
46	11	12	30	1	072050146
47	12	13	31	1	072050147
48	13	14	32	1	072050148



CE

EN 20345 S3

7206NPK

ботинки из мягкой кожи с повышенной транспирацией,
с полиуретановым мыском, широкая полнота



EU	UK	USA	J	Icon 1	Icon 2
38	5	6	24	1	072060138
39	6	7	24,5	1	072060139
40	6,5	7,5	25,5	1	072060140
41	7	8,5	26,5	1	072060141
42	8	9	27	1	072060142
43	9	10	28	1	072060143
44	10	10,5	28,5	1	072060144
45	10,5	11,5	29,5	1	072060145
46	11	12	30	1	072060146
47	12	13	31	1	072060147
48	13	14	32	1	072060148



CE

EN 20345 S3

7207R

кожаные полуботинки без устойчивой к проколам пластины, подошва резиновая



EU	UK	USA	J		
39	6	7	24,5	1	072070039
40	6,5	7,5	25,5	1	072070040
41	7	8,5	26,5	1	072070041
42	8	9	27	1	072070042
43	9	10	28	1	072070043
44	10	10,5	28,5	1	072070044
45	10,5	11,5	29,5	1	072070045
46	11	12	30	1	072070046
47	12	13	31	1	072070047



CE

EN 20345 S1 HRO

7207RK

полуботинки из мягкой кожи, подошва резиновая



EU	UK	USA	J		
39	6	7	24,5	1	072070139
40	6,5	7,5	25,5	1	072070140
41	7	8,5	26,5	1	072070141
42	8	9	27	1	072070142
43	9	10	28	1	072070143
44	10	10,5	28,5	1	072070144
45	10,5	11,5	29,5	1	072070145
46	11	12	30	1	072070146
47	12	13	31	1	072070147



CE

EN 20345 S3 HRO

7208R

кожаные ботинки без устойчивой к проколам пластины, подошва резиновая



EU	UK	USA	J		
39	6	7	24,5	1	072080039
40	6,5	7,5	25,5	1	072080040
41	7	8,5	26,5	1	072080041
42	8	9	27	1	072080042
43	9	10	28	1	072080043
44	10	10,5	28,5	1	072080044
45	10,5	11,5	29,5	1	072080045
46	11	12	30	1	072080046
47	12	13	31	1	072080047



CE

EN 20345 S1 HRO

7208RK

ботинки из мягкой кожи, подошва резиновая



EU	UK	USA	J		
39	6	7	24,5	1	072080139
40	6,5	7,5	25,5	1	072080140
41	7	8,5	26,5	1	072080141
42	8	9	27	1	072080142
43	9	10	28	1	072080143
44	10	10,5	28,5	1	072080144
45	10,5	11,5	29,5	1	072080145
46	11	12	30	1	072080146
47	12	13	31	1	072080147

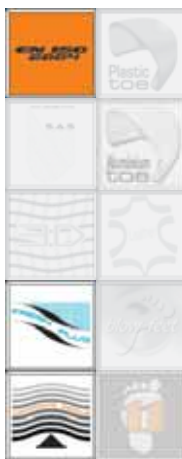

CE

EN 20345 S3 HRO

7210N

полуботинки из мягкой перфорированной замши



EU	UK	USA	J
35	2,5	3	22
36	3,5	4	22,5
37	4,5	5	23
38	5	6	24
39	6	7	24,5
40	6,5	7,5	25,5
41	7	8,5	26,5
42	8	9	27
43	9	10	28
44	10	10,5	28,5
45	10,5	11,5	29,5
46	11	12	30
47	12	13	31
48	13	14	32



1	072100135
1	072100136
1	072100137
1	072100138
1	072100139
1	072100140
1	072100141
1	072100142
1	072100143
1	072100144
1	072100145
1	072100146
1	072100147
1	072100148



CE



EN 20345 S1P



7211N

полуботинки из мягкой замши, без устойчивой к проколам пластины



EU	UK	USA	J
35	2,5	3	22
36	3,5	4	22,5
37	4,5	5	23
38	5	6	24
39	6	7	24,5
40	6,5	7,5	25,5
41	7	8,5	26,5
42	8	9	27
43	9	10	28
44	10	10,5	28,5
45	10,5	11,5	29,5
46	11	12	30
47	12	13	31
48	13	14	32



1	072110135
1	072110136
1	072110137
1	072110138
1	072110139
1	072110140
1	072110141
1	072110142
1	072110143
1	072110144
1	072110145
1	072110146
1	072110147
1	072110148



CE



EN 20345 S1



7216N

сандалии из мягкой замши с застежкой на липучке



EU	UK	USA	J
35	2,5	3	22
36	3,5	4	22,5
37	4,5	5	23
38	5	6	24
39	6	7	24,5
40	6,5	7,5	25,5
41	7	8,5	26,5
42	8	9	27
43	9	10	28
44	10	10,5	28,5
45	10,5	11,5	29,5
46	11	12	30
47	12	13	31



1	072160135
1	072160136
1	072160137
1	072160138
1	072160139
1	072160140
1	072160141
1	072160142
1	072160143
1	072160144
1	072160145
1	072160146
1	072160147



CE



EN 20345 S1P



7223NK

полуботинки из мягкого набука с пропиткой



EU	UK	USA	J
35	2,5	3	22
36	3,5	4	22,5
37	4,5	5	23
38	5	6	24
39	6	7	24,5
40	6,5	7,5	25,5
41	7	8,5	26,5
42	8	9	27
43	9	10	28
44	10	10,5	28,5
45	10,5	11,5	29,5
46	11	12	30
47	12	13	31



1	072230035
1	072230036
1	072230037
1	072230038
1	072230039
1	072230040
1	072230041
1	072230042
1	072230043
1	072230044
1	072230045
1	072230046
1	072230047



CE



EN 20345 S3



7224NK

ботинки из мягкого набука с пропиткой



EU	UK	USA	J		
35	2,5	3	22	1	072240035
36	3,5	4	22,5	1	072240036
37	4,5	5	23	1	072240037
38	5	6	24	1	072240038
39	6	7	24,5	1	072240039
40	6,5	7,5	25,5	1	072240040
41	7	8,5	26,5	1	072240041
42	8	9	27	1	072240042
43	9	10	28	1	072240043
44	10	10,5	28,5	1	072240044
45	10,5	11,5	29,5	1	072240045
46	11	12	30	1	072240046
47	12	13	31	1	072240047
47	12	13	31	1	072240047



CE

EN 20345 S3

7225WK

мокасины из водоотталкивающего материала Lorica без устойчивой к проколам пластины



EU	UK	USA	J		
36	3,5	4	22,5	1	072250036
37	4,5	5	23	1	072250037
38	5	6	24	1	072250038
39	6	7	24,5	1	072250039
40	6,5	7,5	25,5	1	072250040
41	7	8,5	26,5	1	072250041
42	8	9	27	1	072250042
43	9	10	28	1	072250043
44	10	10,5	28,5	1	072250044
45	10,5	11,5	29,5	1	072250045
46	11	12	30	1	072250046
47	12	13	31	1	072250047
48	13	14	32	1	072250048



CE

EN 20345 S2

7226WK

полуботинки из водоотталкивающей микрофибры, без устойчивой к проколам пластины



EU	UK	USA	J		
36	3,5	4	22,5	1	072260036
37	4,5	5	23	1	072260037
38	5	6	24	1	072260038
39	6	7	24,5	1	072260039
40	6,5	7,5	25,5	1	072260040
41	7	8,5	26,5	1	072260041
42	8	9	27	1	072260042
43	9	10	28	1	072260043
44	10	10,5	28,5	1	072260044
45	10,5	11,5	29,5	1	072260045
46	11	12	30	1	072260046
47	12	13	31	1	072260047
48	13	14	32	1	072260048



CE

EN 20345 S1

7227WK

полуботинки из водоотталкивающей микрофибры, без устойчивой к проколам пластины



EU	UK	USA	J		
36	3,5	4	22,5	1	072270036
37	4,5	5	23	1	072270037
38	5	6	24	1	072270038
39	6	7	24,5	1	072270039
40	6,5	7,5	25,5	1	072270040
41	7	8,5	26,5	1	072270041
42	8	9	27	1	072270042
43	9	10	28	1	072270043
44	10	10,5	28,5	1	072270044
45	10,5	11,5	29,5	1	072270045
46	11	12	30	1	072270046
47	12	13	31	1	072270047
48	13	14	32	1	072270048



CE

EN 20345 S1

7228NWK

полуботинки из водоотталкивающей микрофибры,
без устойчивой к проколам пластины



EU	UK	USA	J	CE	EN
36	3,5	4	22,5	1	072280036
37	4,5	5	23	1	072280037
38	5	6	24	1	072280038
39	6	7	24,5	1	072280039
40	6,5	7,5	25,5	1	072280040
41	7	8,5	26,5	1	072280041
42	8	9	27	1	072280042
43	9	10	28	1	072280043
44	10	10,5	28,5	1	072280044
45	10,5	11,5	29,5	1	072280045
46	11	12	30	1	072280046
47	12	13	31	1	072280047
48	13	14	32	1	072280048



CE

EN 20345 S2

7229WK

полуботинки из водоотталкивающей микрофибры,
без устойчивой к проколам пластины



EU	UK	USA	J	CE	EN
36	3,5	4	22,5	1	072290036
37	4,5	5	23	1	072290037
38	5	6	24	1	072290038
39	6	7	24,5	1	072290039
40	6,5	7,5	25,5	1	072290040
41	7	8,5	26,5	1	072290041
42	8	9	27	1	072290042
43	9	10	28	1	072290043
44	10	10,5	28,5	1	072290044
45	10,5	11,5	29,5	1	072290045
46	11	12	30	1	072290046
47	12	13	31	1	072290047
48	13	14	32	1	072290048



CE

EN 20345 S2

7240CM

кожаные полуботинки
без устойчивой к проколам пластины



EU	UK	USA	J	CE	EN
38	5	6	24	1	072400138
39	6	7	24,5	1	072400139
40	6,5	7,5	25,5	1	072400140
41	7	8,5	26,5	1	072400141
42	8	9	27	1	072400142
43	9	10	28	1	072400143
44	10	10,5	28,5	1	072400144
45	10,5	11,5	29,5	1	072400145
46	11	12	30	1	072400146
47	12	13	31	1	072400147
48	13	14	32	1	072400148



CE

EN 20345 S1

7241CM

кожаные полуботинки
с пластиной устойчивой к проколам



EU	UK	USA	J	CE	EN
38	5	6	24	1	072410138
39	6	7	24,5	1	072410139
40	6,5	7,5	25,5	1	072410140
41	7	8,5	26,5	1	072410141
42	8	9	27	1	072410142
43	9	10	28	1	072410143
44	10	10,5	28,5	1	072410144
45	10,5	11,5	29,5	1	072410145
46	11	12	30	1	072410146
47	12	13	31	1	072410147
48	13	14	32	1	072410148

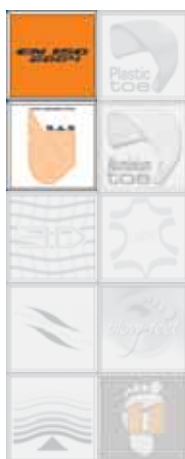

CE

EN 20345 S1P

7242CM

кожаные ботинки
без устойчивой к проколам пластины



EU	UK	USA	J		
38	5	6	24		1 072420138
39	6	7	24,5		1 072420139
40	6,5	7,5	25,5		1 072420140
41	7	8,5	26,5		1 072420141
42	8	9	27		1 072420142
43	9	10	28		1 072420143
44	10	10,5	28,5		1 072420144
45	10,5	11,5	29,5		1 072420145
46	11	12	30		1 072420146
47	12	13	31		1 072420147
48	13	14	32		1 072420148



CE

EN 20345 S1

7243CM

кожаные ботинки
с пластиной, устойчивой к проколам



EU	UK	USA	J		
38	5	6	24		1 072430138
39	6	7	24,5		1 072430139
40	6,5	7,5	25,5		1 072430140
41	7	8,5	26,5		1 072430141
42	8	9	27		1 072430142
43	9	10	28		1 072430143
44	10	10,5	28,5		1 072430144
45	10,5	11,5	29,5		1 072430145
46	11	12	30		1 072430146
47	12	13	31		1 072430147
48	13	14	32		1 072430148

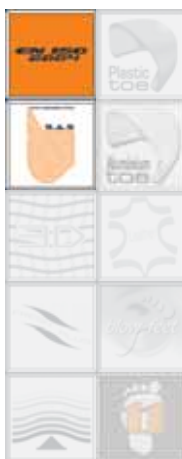

CE

EN 20345 S1P

7244CM

кожаные ботинки, быстросъемные
с пластиной, устойчивой к проколам



EU	UK	USA	J		
38	5	6	24		1 072440138
39	6	7	24,5		1 072440139
40	6,5	7,5	25,5		1 072440140
41	7	8,5	26,5		1 072440141
42	8	9	27		1 072440142
43	9	10	28		1 072440143
44	10	10,5	28,5		1 072440144
45	10,5	11,5	29,5		1 072440145
46	11	12	30		1 072440146
47	12	13	31		1 072440147
48	13	14	32		1 072440148

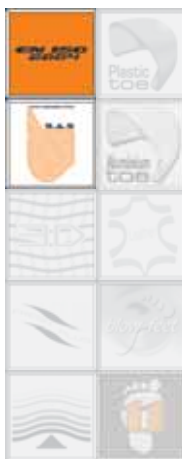

CE

EN 20345 S1P

7245CM

полуботинки с усилением спереди,
застежка на липучке



EU	UK	USA	J		
38	5	6	24		1 072450138
39	6	7	24,5		1 072450139
40	6,5	7,5	25,5		1 072450140
41	7	8,5	26,5		1 072450141
42	8	9	27		1 072450142
43	9	10	28		1 072450143
44	10	10,5	28,5		1 072450144
45	10,5	11,5	29,5		1 072450145
46	11	12	30		1 072450146
47	12	13	31		1 072450147
48	13	14	32		1 072450148



CE

EN 20345 S1P

7246CM

замшевые полуботинки, перфорированные



EU	UK	USA	J
35	2,5	3	22
36	3,5	4	22,5
37	4,5	5	23
38	5	6	24
39	6	7	24,5
40	6,5	7,5	25,5
41	7	8,5	26,5
42	8	9	27
43	9	10	28
44	10	10,5	28,5
45	10,5	11,5	29,5
46	11	12	30
47	12	13	31
48	13	14	32



1	072460135
1	072460136
1	072460137
1	072460138
1	072460139
1	072460140
1	072460141
1	072460142
1	072460143
1	072460144
1	072460145
1	072460146
1	072460147
1	072460148



CE



EN 20345 S1P



7250NK

замшевые полуботинки,
вставки из airnet



EU	UK	USA	J
38	5	6	24
39	6	7	24,5
40	6,5	7,5	25,5
41	7	8,5	26,5
42	8	9	27
43	9	10	28
44	10	10,5	28,5
45	10,5	11,5	29,5
46	11	12	30
47	12	13	31



1	072500138
1	072500139
1	072500140
1	072500141
1	072500142
1	072500143
1	072500144
1	072500145
1	072500146
1	072500147



CE



EN 20345 S1P



7251NK

замшевые ботинки
со вставками из airnet



EU	UK	USA	J
38	5	6	24
39	6	7	24,5
40	6,5	7,5	25,5
41	7	8,5	26,5
42	8	9	27
43	9	10	28
44	10	10,5	28,5
45	10,5	11,5	29,5
46	11	12	30
47	12	13	31



1	072510138
1	072510139
1	072510140
1	072510141
1	072510142
1	072510143
1	072510144
1	072510145
1	072510146
1	072510147



CE



EN 20345 S1P



7254N/A

полуботинки из водоотталкивающей замши, с
нейлоновыми вставками



EU	UK	USA	J
38	5	6	24
39	6	7	24,5
40	6,5	7,5	25,5
41	7	8,5	26,5
42	8	9	27
43	9	10	28
44	10	10,5	28,5
45	10,5	11,5	29,5
46	11	12	30
47	12	13	31



1	072540138
1	072540139
1	072540140
1	072540141
1	072540142
1	072540143
1	072540144
1	072540145
1	072540146
1	072540147



CE



EN 20345 S3



7255N/A

ботинки из водоотталкивающей замши, с нейлоновыми вставками

EU	UK	USA	J		
38	5	6	24	1	072550138
39	6	7	24,5	1	072550139
40	6,5	7,5	25,5	1	072550140
41	7	8,5	26,5	1	072550141
42	8	9	27	1	072550142
43	9	10	28	1	072550143
44	10	10,5	28,5	1	072550144
45	10,5	11,5	29,5	1	072550145
46	11	12	30	1	072550146
47	12	13	31	1	072550147



CE

EN 20345 S3

7256N/A

замшевые полуботинки, водонепроницаемые, со вставками из нейлона

EU	UK	USA	J		
38	5	6	24	1	072560138
39	6	7	24,5	1	072560139
40	6,5	7,5	25,5	1	072560140
41	7	8,5	26,5	1	072560141
42	8	9	27	1	072560142
43	9	10	28	1	072560143
44	10	10,5	28,5	1	072560144
45	10,5	11,5	29,5	1	072560145
46	11	12	30	1	072560146
47	12	13	31	1	072560147



CE

EN 20345 S3

7257N/A

замшевые ботинки, водонепроницаемые, со вставками из нейлона

EU	UK	USA	J		
38	5	6	24	1	072570138
39	6	7	24,5	1	072570139
40	6,5	7,5	25,5	1	072570140
41	7	8,5	26,5	1	072570141
42	8	9	27	1	072570142
43	9	10	28	1	072570143
44	10	10,5	28,5	1	072570144
45	10,5	11,5	29,5	1	072570145
46	11	12	30	1	072570146
47	12	13	31	1	072570147



CE

EN 20345 S3

7263NK

полуботинки из водоотталкивающей замши вставки из mesh

EU	UK	USA	J		
38	5	6	24	1	072630038
39	6	7	24,5	1	072630039
40	6,5	7,5	25,5	1	072630040
41	7	8,5	26,5	1	072630041
42	8	9	27	1	072630042
43	9	10	28	1	072630043
44	10	10,5	28,5	1	072630044
45	10,5	11,5	29,5	1	072630045
46	11	12	30	1	072630046
47	12	13	31	1	072630047



CE

EN 20345 S3

7264NK

ботинки из водоотталкивающей замши вставки из mesh



EU	UK	USA	J
38	5	6	24
39	6	7	24,5
40	6,5	7,5	25,5
41	7	8,5	26,5
42	8	9	27
43	9	10	28
44	10	10,5	28,5
45	10,5	11,5	29,5
46	11	12	30
47	12	13	31



1	072640038
1	072640039
1	072640040
1	072640041
1	072640042
1	072640043
1	072640044
1	072640045
1	072640046
1	072640047



CE

EN 20345 S3

7285NK

полуботинки "relax" из мягкой перфорированной замши



EU	UK	USA	J
35	2,5	3	22
36	3,5	4	22,5
37	4,5	5	23
38	5	6	24
39	6	7	24,5
40	6,5	7,5	25,5
41	7	8,5	26,5
42	8	9	27
43	9	10	28
44	10	10,5	28,5
45	10,5	11,5	29,5
46	11	12	30
47	12	13	31



1	072850135
1	072850136
1	072850137
1	072850138
1	072850139
1	072850140
1	072850141
1	072850142
1	072850143
1	072850144
1	072850145
1	072850146
1	072850147



CE

EN 20345 S1P

7290AKK

полуботинки из кожи, водонепроницаемые, воздухопроницаемые



EU	UK	USA	J
38	5	6	24
39	6	7	24,5
40	6,5	7,5	25,5
41	7	8,5	26,5
42	8	9	27
43	9	10	28
44	10	10,5	28,5
45	10,5	11,5	29,5
46	11	12	30
47	12	13	31
48	13	14	32



1	072900238
1	072900239
1	072900240
1	072900241
1	072900242
1	072900243
1	072900244
1	072900245
1	072900246
1	072900247
1	072900248



CE

EN 20345 S3

7291AKK

ботинки из кожи, водонепроницаемые, воздухопроницаемые



EU	UK	USA	J
38	5	6	24
39	6	7	24,5
40	6,5	7,5	25,5
41	7	8,5	26,5
42	8	9	27
43	9	10	28
44	10	10,5	28,5
45	10,5	11,5	29,5
46	11	12	30
47	12	13	31
48	13	14	32



1	072910238
1	072910239
1	072910240
1	072910241
1	072910242
1	072910243
1	072910244
1	072910245
1	072910246
1	072910247
1	072910248



CE

EN 20345 S3

7293NKK

Полуботинки из мягкого нубука с пропиткой, с "системой" динамического контроля и усиленной резиновой подошвой VIBRAM®



EU	UK	USA	J		
38	5	6	24		1 072930138
39	6	7	24,5		1 072930139
40	6,5	7,5	25,5		1 072930140
41	7	8,5	26,5		1 072930141
42	8	9	27		1 072930142
43	9	10	28		1 072930143
44	10	10,5	28,5		1 072930144
45	10,5	11,5	29,5		1 072930145
46	11	12	30		1 072930146
47	12	13	31		1 072930147
48	13	14	32		1 072930148



CE

EN 20345 S3 HRO

7293TKK

Полуботинки из нубука с пропиткой, с мембраной Thinsulate™, "системой" динамического контроля и усиленной резиновой подошвой VIBRAM®



EU	UK	USA	J		
38	5	6	24		1 072930238
39	6	7	24,5		1 072930239
40	6,5	7,5	25,5		1 072930240
41	7	8,5	26,5		1 072930241
42	8	9	27		1 072930242
43	9	10	28		1 072930243
44	10	10,5	28,5		1 072930244
45	10,5	11,5	29,5		1 072930245
46	11	12	30		1 072930246
47	12	13	31		1 072930247
48	13	14	32		1 072930248



CE

EN 20345 S3 HRO

7293RK

Полуботинки из мягкого нубука с пропиткой, с "системой" торсионного контроля и усиленной резиновой подошвой



EU	UK	USA	J		
39	6	7	24,5		1 072930339
40	6,5	7,5	25,5		1 072930340
41	7	8,5	26,5		1 072930341
42	8	9	27		1 072930342
43	9	10	28		1 072930343
44	10	10,5	28,5		1 072930344
45	10,5	11,5	29,5		1 072930345
46	11	12	30		1 072930346
47	12	13	31		1 072930347



CE

EN 20345 S3 HRO

7294NKK

Ботинки из мягкого нубука с пропиткой, с "системой" динамического контроля и усиленной резиновой подошвой VIBRAM®



EU	UK	USA	J		
38	5	6	24		1 072940138
39	6	7	24,5		1 072940139
40	6,5	7,5	25,5		1 072940140
41	7	8,5	26,5		1 072940141
42	8	9	27		1 072940142
43	9	10	28		1 072940143
44	10	10,5	28,5		1 072940144
45	10,5	11,5	29,5		1 072940145
46	11	12	30		1 072940146
47	12	13	31		1 072940147
48	13	14	32		1 072940148



CE

EN 20345 S3 HRO

7294ТКК

Ботинки из нубука с пропиткой, с мембраной Thinsulate™, "системой" динамического контроля и усиленной резиновой подошвой VIBRAM®

EU	UK	USA	J	EU	UK	USA	J
38	5	6	24	1	072940238		
39	6	7	24,5	1	072940239		
40	6,5	7,5	25,5	1	072940240		
41	7	8,5	26,5	1	072940241		
42	8	9	27	1	072940242		
43	9	10	28	1	072940243		
44	10	10,5	28,5	1	072940244		
45	10,5	11,5	29,5	1	072940245		
46	11	12	30	1	072940246		
47	12	13	31	1	072940247		
48	13	14	32	1	072940248		



CE

EN 20345 S3 HRO

7294РК

Ботинки из мягкого нубука с пропиткой, с "системой" торсионного контроля и усиленной резиновой подошвой

EU	UK	USA	J	EU	UK	USA	J
39	6	7	24,5	1	072940339		
40	6,5	7,5	25,5	1	072940340		
41	7	8,5	26,5	1	072940341		
42	8	9	27	1	072940342		
43	9	10	28	1	072940343		
44	10	10,5	28,5	1	072940344		
45	10,5	11,5	29,5	1	072940345		
46	11	12	30	1	072940346		
47	12	13	31	1	072940347		



CE

EN 20345 S3 HRO

7300АКК

полуботинки из кожи, воздухопроницаемые

EU	UK	USA	J	EU	UK	USA	J
36	3,5	4	22,5	1	073000136		
37	4,5	5	23	1	073000137		
38	5	6	24	1	073000138		
39	6	7	24,5	1	073000139		
40	6,5	7,5	25,5	1	073000140		
41	7	8,5	26,5	1	073000141		
42	8	9	27	1	073000142		
43	9	10	28	1	073000143		
44	10	10,5	28,5	1	073000144		
45	10,5	11,5	29,5	1	073000145		
46	11	12	30	1	073000146		
47	12	13	31	1	073000147		
48	13	14	32	1	073000148		



CE

EN 20345 S3

7300ВКК

ботинки из кожи, воздухопроницаемые

EU	UK	USA	J	EU	UK	USA	J
36	3,5	4	22,5	1	073000236		
37	4,5	5	23	1	073000237		
38	5	6	24	1	073000238		
39	6	7	24,5	1	073000239		
40	6,5	7,5	25,5	1	073000240		
41	7	8,5	26,5	1	073000241		
42	8	9	27	1	073000242		
43	9	10	28	1	073000243		
44	10	10,5	28,5	1	073000244		
45	10,5	11,5	29,5	1	073000245		
46	11	12	30	1	073000246		
47	12	13	31	1	073000247		
48	13	14	32	1	073000248		



CE

EN 20345 S3

7300СКК

обувь "denim" с замшевыми вставками



EU	UK	USA	J		
36	3,5	4	22,5	1	073000336
37	4,5	5	23	1	073000337
38	5	6	24	1	073000338
39	6	7	24,5	1	073000339
40	6,5	7,5	25,5	1	073000340
41	7	8,5	26,5	1	073000341
42	8	9	27	1	073000342
43	9	10	28	1	073000343
44	10	10,5	28,5	1	073000344
45	10,5	11,5	29,5	1	073000345
46	11	12	30	1	073000346
47	12	13	31	1	073000347
48	13	14	32	1	073000348



CE

EN 20345 S1P

7302N

полуботинки типа "free time"
из мягкой перфорированной замши,
без мыска и устойчивой к проколам пластины



EU	UK	USA	J		
36	3,5	4	22,5	1	073020136
37	4,5	5	23	1	073020137
38	5	6	24	1	073020138
39	6	7	24,5	1	073020139
40	6,5	7,5	25,5	1	073020140
41	7	8,5	26,5	1	073020141
42	8	9	27	1	073020142
43	9	10	28	1	073020143
44	10	10,5	28,5	1	073020144
45	10,5	11,5	29,5	1	073020145
46	11	12	30	1	073020146
47	12	13	31	1	073020147
48	13	14	32	1	073020148



CE

EN 20347 O1

7302NKK

полуботинки из мягкой перфорированной замши



EU	UK	USA	J		
36	3,5	4	22,5	1	073020236
37	4,5	5	23	1	073020237
38	5	6	24	1	073020238
39	6	7	24,5	1	073020239
40	6,5	7,5	25,5	1	073020240
41	7	8,5	26,5	1	073020241
42	8	9	27	1	073020242
43	9	10	28	1	073020243
44	10	10,5	28,5	1	073020244
45	10,5	11,5	29,5	1	073020245
46	11	12	30	1	073020246
47	12	13	31	1	073020247
48	13	14	32	1	073020248



CE

EN 20345 S1P

7303N

полуботинки типа "free time" из мягкой кожи,
повышенной транспирации без мыска и устойчивой
к проколам пластины



EU	UK	USA	J		
36	3,5	4	22,5	1	073030136
37	4,5	5	23	1	073030137
38	5	6	24	1	073030138
39	6	7	24,5	1	073030139
40	6,5	7,5	25,5	1	073030140
41	7	8,5	26,5	1	073030141
42	8	9	27	1	073030142
43	9	10	28	1	073030143
44	10	10,5	28,5	1	073030144
45	10,5	11,5	29,5	1	073030145
46	11	12	30	1	073030146
47	12	13	31	1	073030147
48	13	14	32	1	073030148



CE

EN 20347 O2

7303NKK

полуботинки из мягкой кожи
повышенной транспирации

EU	UK	USA	J	CE	EN
36	3,5	4	22,5	1	073030236
37	4,5	5	23	1	073030237
38	5	6	24	1	073030238
39	6	7	24,5	1	073030239
40	6,5	7,5	25,5	1	073030240
41	7	8,5	26,5	1	073030241
42	8	9	27	1	073030242
43	9	10	28	1	073030243
44	10	10,5	28,5	1	073030244
45	10,5	11,5	29,5	1	073030245
46	11	12	30	1	073030246
47	12	13	31	1	073030247
48	13	14	32	1	073030248



CE

EN 20345 S3

7304N

полуботинки типа "free time" из мягкого
набука без мыска и устойчивой к проколам пластины

EU	UK	USA	J	CE	EN
36	3,5	4	22,5	1	073040136
37	4,5	5	23	1	073040137
38	5	6	24	1	073040138
39	6	7	24,5	1	073040139
40	6,5	7,5	25,5	1	073040140
41	7	8,5	26,5	1	073040141
42	8	9	27	1	073040142
43	9	10	28	1	073040143
44	10	10,5	28,5	1	073040144
45	10,5	11,5	29,5	1	073040145
46	11	12	30	1	073040146
47	12	13	31	1	073040147
48	13	14	32	1	073040148



CE

EN 20347 O2

7304NKK

полуботинки из набука с пропиткой,

EU	UK	USA	J	CE	EN
36	3,5	4	22,5	1	073040236
37	4,5	5	23	1	073040237
38	5	6	24	1	073040238
39	6	7	24,5	1	073040239
40	6,5	7,5	25,5	1	073040240
41	7	8,5	26,5	1	073040241
42	8	9	27	1	073040242
43	9	10	28	1	073040243
44	10	10,5	28,5	1	073040244
45	10,5	11,5	29,5	1	073040245
46	11	12	30	1	073040246
47	12	13	31	1	073040247
48	13	14	32	1	073040248



CE

EN 20345 S3

7305

полуботинки типа "FREE TIME"
из набука с пропиткой без мыска
и устойчивой к проколам пластины

EU	UK	USA	J	CE	EN
36	3,5	4	22,5	1	073050036
37	4,5	5	23	1	073050037
38	5	6	24	1	073050038
39	6	7	24,5	1	073050039
40	6,5	7,5	25,5	1	073050040
41	7	8,5	26,5	1	073050041
42	8	9	27	1	073050042
43	9	10	28	1	073050043
44	10	10,5	28,5	1	073050044
45	10,5	11,5	29,5	1	073050045
46	11	12	30	1	073050046
47	12	13	31	1	073050047
48	13	14	32	1	073050048



CE

EN 20347 O2

7307NKK

Ботинки из замшевой водоотталкивающей кожи



EU	UK	USA	J	CE	EN
36	3,5	4	22,5	1	073070036
37	4,5	5	23	1	073070037
38	5	6	24	1	073070038
39	6	7	24,5	1	073070039
40	6,5	7,5	25,5	1	073070040
41	7	8,5	26,5	1	073070041
42	8	9	27	1	073070042
43	9	10	28	1	073070043
44	10	10,5	28,5	1	073070044
45	10,5	11,5	29,5	1	073070045
46	11	12	30	1	073070046
47	12	13	31	1	073070047
48	13	14	32	1	073070048



CE

EN 20345 S3

7308NKK

Ботинки из откатанной мягкой кожи



EU	UK	USA	J	CE	EN
36	3,5	4	22,5	1	073080036
37	4,5	5	23	1	073080037
38	5	6	24	1	073080038
39	6	7	24,5	1	073080039
40	6,5	7,5	25,5	1	073080040
41	7	8,5	26,5	1	073080041
42	8	9	27	1	073080042
43	9	10	28	1	073080043
44	10	10,5	28,5	1	073080044
45	10,5	11,5	29,5	1	073080045
46	11	12	30	1	073080046
47	12	13	31	1	073080047
48	13	14	32	1	073080048



CE

EN 20345 S3

7311RK

Ботинки "сварщика" кожаные, быстросъемные с кожанной подметкой



EU	UK	USA	J	CE	EN
38	5	6	24	1	073110238
39	6	7	24,5	1	073110239
40	6,5	7,5	25,5	1	073110240
41	7	8,5	26,5	1	073110241
42	8	9	27	1	073110242
43	9	10	28	1	073110243
44	10	10,5	28,5	1	073110244
45	10,5	11,5	29,5	1	073110245
46	11	12	30	1	073110246
47	12	13	31	1	073110247



CE

EN 20345 S1P HRO

7313AK

Туфли замшевые "light" с перфорированной вставкой "MEШ" и утонченной подошвой "racing".



EU	UK	USA	J	CE	EN
36	3,5	4	22,5	1	073130036
37	4,5	5	23	1	073130037
38	5	6	24	1	073130038
39	6	7	24,5	1	073130039
40	6,5	7,5	25,5	1	073130040
41	7	8,5	26,5	1	073130041
42	8	9	27	1	073130042
43	9	10	28	1	073130043
44	10	10,5	28,5	1	073130044
45	10,5	11,5	29,5	1	073130045
46	11	12	30	1	073130046
47	12	13	31	1	073130047



CE

EN 20345 S1P

7313AK/B

замшевые полуботинки "light" со вставками "mesh" и утонченной подошвой "racing"

EU	UK	USA	J	CE	EN
36	3,5	4	22,5	1	073130136
37	4,5	5	23	1	073130137
38	5	6	24	1	073130138
39	6	7	24,5	1	073130139
40	6,5	7,5	25,5	1	073130140
41	7	8,5	26,5	1	073130141
42	8	9	27	1	073130142
43	9	10	28	1	073130143
44	10	10,5	28,5	1	073130144
45	10,5	11,5	29,5	1	073130145
46	11	12	30	1	073130146
47	12	13	31	1	073130147



CE

EN 20345 S1P

7314AK

Туфли замшевые "light" с подошвой "racing".

EU	UK	USA	J	CE	EN
36	3,5	4	22,5	1	073140036
37	4,5	5	23	1	073140037
38	5	6	24	1	073140038
39	6	7	24,5	1	073140039
40	6,5	7,5	25,5	1	073140040
41	7	8,5	26,5	1	073140041
42	8	9	27	1	073140042
43	9	10	28	1	073140043
44	10	10,5	28,5	1	073140044
45	10,5	11,5	29,5	1	073140045
46	11	12	30	1	073140046
47	12	13	31	1	073140047



CE

EN 20345 S1P

7320AK

замшевые полуботинки "light", водонепроницаемые, подошва "racing"

EU	UK	USA	J	CE	EN
36	3,5	4	22,5	1	073200136
37	4,5	5	23	1	073200137
38	5	6	24	1	073200138
39	6	7	24,5	1	073200139
40	6,5	7,5	25,5	1	073200140
41	7	8,5	26,5	1	073200141
42	8	9	27	1	073200142
43	9	10	28	1	073200143
44	10	10,5	28,5	1	073200144
45	10,5	11,5	29,5	1	073200145
46	11	12	30	1	073200146
47	12	13	31	1	073200147



CE

EN 20345 S3

7323AK

замшевые ботинки "light", водонепроницаемые, подошва "racing"

EU	UK	USA	J	CE	EN
36	3,5	4	22,5	1	073230036
37	4,5	5	23	1	073230037
38	5	6	24	1	073230038
39	6	7	24,5	1	073230039
40	6,5	7,5	25,5	1	073230040
41	7	8,5	26,5	1	073230041
42	8	9	27	1	073230042
43	9	10	28	1	073230043
44	10	10,5	28,5	1	073230044
45	10,5	11,5	29,5	1	073230045
46	11	12	30	1	073230046
47	12	13	31	1	073230047



CE

EN 20345 S3

7315AK

Туфли замшевые "light" с подошвой "racing".

EU	UK	USA	J	CE	EN
36	3,5	4	22,5	1	073150036
37	4,5	5	23	1	073150037
38	5	6	24	1	073150038
39	6	7	24,5	1	073150039
40	6,5	7,5	25,5	1	073150040
41	7	8,5	26,5	1	073150041
42	8	9	27	1	073150042
43	9	10	28	1	073150043
44	10	10,5	28,5	1	073150044
45	10,5	11,5	29,5	1	073150045
46	11	12	30	1	073150046
47	12	13	31	1	073150047



CE

EN 20345 S1P

7324AK

замшевые ботинки "light", подошва "racing"

EU	UK	USA	J	CE	EN
36	3,5	4	22,5	1	073240036
37	4,5	5	23	1	073240037
38	5	6	24	1	073240038
39	6	7	24,5	1	073240039
40	6,5	7,5	25,5	1	073240040
41	7	8,5	26,5	1	073240041
42	8	9	27	1	073240042
43	9	10	28	1	073240043
44	10	10,5	28,5	1	073240044
45	10,5	11,5	29,5	1	073240045
46	11	12	30	1	073240046
47	12	13	31	1	073240047



CE

EN 20345 S1P

7316AK

Туфли кожаные текстурные "light" с подошвой "racing".

EU	UK	USA	J	CE	EN
36	3,5	4	22,5	1	073160036
37	4,5	5	23	1	073160037
38	5	6	24	1	073160038
39	6	7	24,5	1	073160039
40	6,5	7,5	25,5	1	073160040
41	7	8,5	26,5	1	073160041
42	8	9	27	1	073160042
43	9	10	28	1	073160043
44	10	10,5	28,5	1	073160044
45	10,5	11,5	29,5	1	073160045
46	11	12	30	1	073160046
47	12	13	31	1	073160047



CE

EN 20345 S3

7325AK

ботинки серии "light" из кожи с полностью сохраненной структурой, водонепроницаемые, подошва "racing"

EU	UK	USA	J	CE	EN
36	3,5	4	22,5	1	073250036
37	4,5	5	23	1	073250037
38	5	6	24	1	073250038
39	6	7	24,5	1	073250039
40	6,5	7,5	25,5	1	073250040
41	7	8,5	26,5	1	073250041
42	8	9	27	1	073250042
43	9	10	28	1	073250043
44	10	10,5	28,5	1	073250044
45	10,5	11,5	29,5	1	073250045
46	11	12	30	1	073250046
47	12	13	31	1	073250047



CE

EN 20345 S3

7317AK

Туфли замшевые "light" с подошвой "racing"

EU	UK	USA	J
36	3,5	4	22,5
37	4,5	5	23
38	5	6	24
39	6	7	24,5
40	6,5	7,5	25,5
41	7	8,5	26,5
42	8	9	27
43	9	10	28
44	10	10,5	28,5
45	10,5	11,5	29,5
46	11	12	30
47	12	13	31

EU	UK	USA	J
1			
1			
1			
1			
1			
1			
1			
1			
1			
1			
1			
1			



CE

EN 20345 S1

7318AK

Туфли из перфорированной замши "light" с подошвой "racing".

EU	UK	USA	J
36	3,5	4	22,5
37	4,5	5	23
38	5	6	24
39	6	7	24,5
40	6,5	7,5	25,5
41	7	8,5	26,5
42	8	9	27
43	9	10	28
44	10	10,5	28,5
45	10,5	11,5	29,5
46	11	12	30
47	12	13	31

EU	UK	USA	J
1			
1			
1			
1			
1			
1			
1			
1			
1			
1			
1			
1			



CE

EN 20345 S1

7319AK

Туфли кожаные текстурные "light" с подошвой "racing"

EU	UK	USA	J
36	3,5	4	22,5
37	4,5	5	23
38	5	6	24
39	6	7	24,5
40	6,5	7,5	25,5
41	7	8,5	26,5
42	8	9	27
43	9	10	28
44	10	10,5	28,5
45	10,5	11,5	29,5
46	11	12	30
47	12	13	31

EU	UK	USA	J
1			
1			
1			
1			
1			
1			
1			
1			
1			
1			
1			
1			



CE

EN 20345 S2

7326NKK

Ботинки кожаные, водоотталкивающие с термически-сварной мембраной и усиленной резиновой подошвой

EU	UK	USA	J
39	6	7	24,5
40	6,5	7,5	25,5
41	7	8,5	26,5
42	8	9	27
43	9	10	28
44	10	10,5	28,5
45	10,5	11,5	29,5
46	11	12	30
47	12	13	31

EU	UK	USA	J
1			
1			
1			
1			
1			
1			
1			
1			
1			
1			
1			
1			



CE

EN 20345 S3 HRO

7327NKK

сапоги "POLAR" из мягкой водоотталкивающей кожи, со съёмным башмачком

EU	UK	USA	J		
39	6	7	24,5	1	073270039
40	6,5	7,5	25,5	1	073270040
41	7	8,5	26,5	1	073270041
42	8	9	27	1	073270042
43	9	10	28	1	073270043
44	10	10,5	28,5	1	073270044
45	10,5	11,5	29,5	1	073270045
46	11	12	30	1	073270046



CE

EN 20345 S3 HRO

7327R

внутренний башмачок для сапог 7327NKK

EU	UK	USA	J		
39	6	7	24,5	1	073270939
40	6,5	7,5	25,5	1	073270940
41	7	8,5	26,5	1	073270941
42	8	9	27	1	073270942
43	9	10	28	1	073270943
44	10	10,5	28,5	1	073270944
45	10,5	11,5	29,5	1	073270945
46	11	12	30	1	073270946



7328

защитные сапоги "повышенной видимости"

EU	UK	USA	J		
38	5	6	24	1	073280038
39	6	7	24,5	1	073280039
40	6,5	7,5	25,5	1	073280040
41	7	8,5	26,5	1	073280041
42	8	9	27	1	073280042
43	9	10	28	1	073280043
44	10	10,5	28,5	1	073280044
45	10,5	11,5	29,5	1	073280045
46	11	12	30	1	073280046
47	12	13	31	1	073280047



CE

EN 20345 S5

7328B

защитные сапоги

EU	UK	USA	J		
38	5	6	24	1	073280138
39	6	7	24,5	1	073280139
40	6,5	7,5	25,5	1	073280140
41	7	8,5	26,5	1	073280141
42	8	9	27	1	073280142
43	9	10	28	1	073280143
44	10	10,5	28,5	1	073280144
45	10,5	11,5	29,5	1	073280145
46	11	12	30	1	073280146
47	12	13	31	1	073280147



CE

EN 20345 S4

7328N

защитные сапоги



EU	UK	USA	J
38	5	6	24
39	6	7	24,5
40	6,5	7,5	25,5
41	7	8,5	26,5
42	8	9	27
43	9	10	28
44	10	10,5	28,5
45	10,5	11,5	29,5
46	11	12	30
47	12	13	31



1	073280238
1	073280239
1	073280240
1	073280241
1	073280242
1	073280243
1	073280244
1	073280245
1	073280246
1	073280247



CE



EN 20345 S5



7329TKK

Сапоги из нубука с пропиткой, без подкладки



EU	UK	USA	J
38	5	6	24
39	6	7	24,5
40	6,5	7,5	25,5
41	7	8,5	26,5
42	8	9	27
43	9	10	28
44	10	10,5	28,5
45	10,5	11,5	29,5
46	11	12	30
47	12	13	31
48	13	14	32



1	073290338
1	073290339
1	073290340
1	073290341
1	073290342
1	073290343
1	073290344
1	073290345
1	073290346
1	073290347
1	073290348



CE



EN 20345 S3



7330TKK

Сапоги из нубука с пропиткой, с синтетической подкладкой



EU	UK	USA	J
38	5	6	24
39	6	7	24,5
40	6,5	7,5	25,5
41	7	8,5	26,5
42	8	9	27
43	9	10	28
44	10	10,5	28,5
45	10,5	11,5	29,5
46	11	12	30
47	12	13	31
48	13	14	32



1	073300338
1	073300339
1	073300340
1	073300341
1	073300342
1	073300343
1	073300344
1	073300345
1	073300346
1	073300347
1	073300348



CE



EN 20345 S3



7333NKK

сандалии "METAL FREE"
из мягкой замши



EU	UK	USA	J
35	2,5	3	22
36	3,5	4	22,5
37	4,5	5	23
38	5	6	24
39	6	7	24,5
40	6,5	7,5	25,5
41	7	8,5	26,5
42	8	9	27
43	9	10	28
44	10	10,5	28,5
45	10,5	11,5	29,5
46	11	12	30
47	12	13	31



1	073330035
1	073330036
1	073330037
1	073330038
1	073330039
1	073330040
1	073330041
1	073330042
1	073330043
1	073330044
1	073330045
1	073330046
1	073330047



CE



EN 20345 S1P



7334NKK

мокасины "METAL FREE"
из мягкой замши



EU	UK	USA	J	CE	EN
35	2,5	3	22	1	073340035
36	3,5	4	22,5	1	073340036
37	4,5	5	23	1	073340037
38	5	6	24	1	073340038
39	6	7	24,5	1	073340039
40	6,5	7,5	25,5	1	073340040
41	7	8,5	26,5	1	073340041
42	8	9	27	1	073340042
43	9	10	28	1	073340043
44	10	10,5	28,5	1	073340044
45	10,5	11,5	29,5	1	073340045
46	11	12	30	1	073340046
47	12	13	31	1	073340047



CE

EN 20345 S1P

7335NKK

Полуботинки из мягкой замши, вставки из нейлона



EU	UK	USA	J	CE	EN
38	5	6	24	1	073350038
39	6	7	24,5	1	073350039
40	6,5	7,5	25,5	1	073350040
41	7	8,5	26,5	1	073350041
42	8	9	27	1	073350042
43	9	10	28	1	073350043
44	10	10,5	28,5	1	073350044
45	10,5	11,5	29,5	1	073350045
46	11	12	30	1	073350046
47	12	13	31	1	073350047



CE

EN 20345 S1P

7336NKK

Ботинки из мягкой замши, вставки из нейлона



EU	UK	USA	J	CE	EN
38	5	6	24	1	073360038
39	6	7	24,5	1	073360039
40	6,5	7,5	25,5	1	073360040
41	7	8,5	26,5	1	073360041
42	8	9	27	1	073360042
43	9	10	28	1	073360043
44	10	10,5	28,5	1	073360044
45	10,5	11,5	29,5	1	073360045
46	11	12	30	1	073360046
47	12	13	31	1	073360047



CE

EN 20345 S1P

7340R

полуботинки из замши без
мыска и устойчивой к проколам пластины,
подошва резиновая



EU	UK	USA	J	CE	EN
38	5	6	24	1	073400038
39	6	7	24,5	1	073400039
40	6,5	7,5	25,5	1	073400040
41	7	8,5	26,5	1	073400041
42	8	9	27	1	073400042
43	9	10	28	1	073400043
44	10	10,5	28,5	1	073400044
45	10,5	11,5	29,5	1	073400045
46	11	12	30	1	073400046
47	12	13	31	1	073400047



CE

EN 20347 O1 HRO-FO

7341R

ботинки из замши без
мыска и устойчивой к проколам пластины,
подошва резиновая



EU	UK	USA	J
38	5	6	24
39	6	7	24,5
40	6,5	7,5	25,5
41	7	8,5	26,5
42	8	9	27
43	9	10	28
44	10	10,5	28,5
45	10,5	11,5	29,5
46	11	12	30
47	12	13	31



1	073410038
1	073410039
1	073410040
1	073410041
1	073410042
1	073410043
1	073410044
1	073410045
1	073410046
1	073410047



CE



EN 20347 O1 HRO-FO



7342RKK

Полуботинки из замши, подошва резиновая



EU	UK	USA	J
38	5	6	24
39	6	7	24,5
40	6,5	7,5	25,5
41	7	8,5	26,5
42	8	9	27
43	9	10	28
44	10	10,5	28,5
45	10,5	11,5	29,5
46	11	12	30
47	12	13	31



1	073420038
1	073420039
1	073420040
1	073420041
1	073420042
1	073420043
1	073420044
1	073420045
1	073420046
1	073420047



CE



EN 20345 S1P HRO



7342RKK/G

Полуботинки замшевые с резиновой подошвой



EU	UK	USA	J
38	5	6	24
39	6	7	24,5
40	6,5	7,5	25,5
41	7	8,5	26,5
42	8	9	27
43	9	10	28
44	10	10,5	28,5
45	10,5	11,5	29,5
46	11	12	30
47	12	13	31



1	073420138
1	073420139
1	073420140
1	073420141
1	073420142
1	073420143
1	073420144
1	073420145
1	073420146
1	073420147



CE



EN 20345 S1P HRO



7343RKK

Ботинки из замши, подошва резиновая



EU	UK	USA	J
38	5	6	24
39	6	7	24,5
40	6,5	7,5	25,5
41	7	8,5	26,5
42	8	9	27
43	9	10	28
44	10	10,5	28,5
45	10,5	11,5	29,5
46	11	12	30
47	12	13	31



1	073430038
1	073430039
1	073430040
1	073430041
1	073430042
1	073430043
1	073430044
1	073430045
1	073430046
1	073430047



CE



EN 20345 S1P HRO



7343RKK/G

Ботинки замшевые с резиновой подошвой



EU	UK	USA	J	Hand	Foot
38	5	6	24	1	073430138
39	6	7	24,5	1	073430139
40	6,5	7,5	25,5	1	073430140
41	7	8,5	26,5	1	073430141
42	8	9	27	1	073430142
43	9	10	28	1	073430143
44	10	10,5	28,5	1	073430144
45	10,5	11,5	29,5	1	073430145
46	11	12	30	1	073430146
47	12	13	31	1	073430147



CE

EN 20345 S1P HRO

7344RKK

полуботинки из водоотталкивающего набука, подошва резиновая



EU	UK	USA	J	Hand	Foot
38	5	6	24	1	073440038
39	6	7	24,5	1	073440039
40	6,5	7,5	25,5	1	073440040
41	7	8,5	26,5	1	073440041
42	8	9	27	1	073440042
43	9	10	28	1	073440043
44	10	10,5	28,5	1	073440044
45	10,5	11,5	29,5	1	073440045
46	11	12	30	1	073440046
47	12	13	31	1	073440047



CE

EN 20345 S3 HRO

7345RKK

ботинки из водоотталкивающего набука, подошва резиновая



EU	UK	USA	J	Hand	Foot
38	5	6	24	1	073450038
39	6	7	24,5	1	073450039
40	6,5	7,5	25,5	1	073450040
41	7	8,5	26,5	1	073450041
42	8	9	27	1	073450042
43	9	10	28	1	073450043
44	10	10,5	28,5	1	073450044
45	10,5	11,5	29,5	1	073450045
46	11	12	30	1	073450046
47	12	13	31	1	073450047



CE

EN 20345 S3 HRO

7346RKK

мокасины из замши, застежка на липучке, подошва резиновая



EU	UK	USA	J	Hand	Foot
38	5	6	24	1	073460038
39	6	7	24,5	1	073460039
40	6,5	7,5	25,5	1	073460040
41	7	8,5	26,5	1	073460041
42	8	9	27	1	073460042
43	9	10	28	1	073460043
44	10	10,5	28,5	1	073460044
45	10,5	11,5	29,5	1	073460045
46	11	12	30	1	073460046
47	12	13	31	1	073460047



CE

EN 20345 S1P HRO

7347RKK

полуботинки из перфорированной замши, подошва резиновая



EU	UK	USA	J
38	5	6	24
39	6	7	24,5
40	6,5	7,5	25,5
41	7	8,5	26,5
42	8	9	27
43	9	10	28
44	10	10,5	28,5
45	10,5	11,5	29,5
46	11	12	30
47	12	13	31



1	073470038
1	073470039
1	073470040
1	073470041
1	073470042
1	073470043
1	073470044
1	073470045
1	073470046
1	073470047



CE



EN 20345 S1P HRO



7348RKK

Полуботинки замшевые с перфорированными вставками и резиновой подошвой



EU	UK	USA	J
38	5	6	24
39	6	7	24,5
40	6,5	7,5	25,5
41	7	8,5	26,5
42	8	9	27
43	9	10	28
44	10	10,5	28,5
45	10,5	11,5	29,5
46	11	12	30
47	12	13	31



1	073480038
1	073480039
1	073480040
1	073480041
1	073480042
1	073480043
1	073480044
1	073480045
1	073480046
1	073480047



CE



EN 20345 S1P HRO



7349RKK

Полуботинки текстурные кожаные с резиновой подошвой



EU	UK	USA	J
38	5	6	24
39	6	7	24,5
40	6,5	7,5	25,5
41	7	8,5	26,5
42	8	9	27
43	9	10	28
44	10	10,5	28,5
45	10,5	11,5	29,5
46	11	12	30
47	12	13	31



1	073490038
1	073490039
1	073490040
1	073490041
1	073490042
1	073490043
1	073490044
1	073490045
1	073490046
1	073490047



CE



EN 20345 S3 HRO



7350RKK

Ботинки текстурные кожаные с резиновой подошвой



EU	UK	USA	J
38	5	6	24
39	6	7	24,5
40	6,5	7,5	25,5
41	7	8,5	26,5
42	8	9	27
43	9	10	28
44	10	10,5	28,5
45	10,5	11,5	29,5
46	11	12	30
47	12	13	31



1	073500038
1	073500039
1	073500040
1	073500041
1	073500042
1	073500043
1	073500044
1	073500045
1	073500046
1	073500047



CE



EN 20345 S3 HRO



7351RKK

Полуботинки замшевые со вставками "меш" и резиновой подошвой



EU	UK	USA	J		
38	5	6	24	1	073510038
39	6	7	24,5	1	073510039
40	6,5	7,5	25,5	1	073510040
41	7	8,5	26,5	1	073510041
42	8	9	27	1	073510042
43	9	10	28	1	073510043
44	10	10,5	28,5	1	073510044
45	10,5	11,5	29,5	1	073510045
46	11	12	30	1	073510046
47	12	13	31	1	073510047



CE

EN 20345 S1P HRO

7380

Туфли кожаные для ходьбы/ тенниса



EU	UK	USA	J		
42	8	9	27	1	073800042
43	9	10	28	1	073800043
44	10	10,5	28,5	1	073800044
45	10,5	11,5	29,5	1	073800045
46	11	12	30	1	073800046



7380B

Туфли кожаные для ходьбы/ тенниса с нейлоновыми вставками



EU	UK	USA	J		
39	6	7	24,5	1	073800239
40	6,5	7,5	25,5	1	073800240
41	7	8,5	26,5	1	073800241
42	8	9	27	1	073800242
43	9	10	28	1	073800243
44	10	10,5	28,5	1	073800244
45	10,5	11,5	29,5	1	073800245
46	11	12	30	1	073800246



7383B

Туфли для бега из нейлона "МЕШ" с полиуретановыми вставками



EU	UK	USA	J		
36	3,5	4	22,5	1	073830236
37	4,5	5	23	1	073830237
38	5	6	24	1	073830238
39	6	7	24,5	1	073830239
40	6,5	7,5	25,5	1	073830240
41	7	8,5	26,5	1	073830241
42	8	9	27	1	073830242
43	9	10	28	1	073830243
44	10	10,5	28,5	1	073830244
45	10,5	11,5	29,5	1	073830245



7384B

Туфли для бега из нейлона "МЕШ"
с полиуретановыми вставками



EU	UK	USA	J		
36	3,5	4	22,5	1	073840236
37	4,5	5	23	1	073840237
38	5	6	24	1	073840238
39	6	7	24,5	1	073840239
40	6,5	7,5	25,5	1	073840240
41	7	8,5	26,5	1	073840241
42	8	9	27	1	073840242
43	9	10	28	1	073840243
44	10	10,5	28,5	1	073840244
45	10,5	11,5	29,5	1	073840245
46	11	12	30	1	073840246



7385A

Туфли для бега из нейлона "МЕШ"
с полиуретановыми вставками



EU	UK	USA	J		
36	3,5	4	22,5	1	073850136
37	4,5	5	23	1	073850137
38	5	6	24	1	073850138
39	6	7	24,5	1	073850139
41	7	8,5	26,5	1	073850141
42	8	9	27	1	073850142
43	9	10	28	1	073850143
44	10	10,5	28,5	1	073850144



7385B

Туфли для бега из нейлона "МЕШ"
с полиуретановыми вставками



EU	UK	USA	J		
36	3,5	4	22,5	1	073850236
37	4,5	5	23	1	073850237
38	5	6	24	1	073850238
39	6	7	24,5	1	073850239
40	6,5	7,5	25,5	1	073850240
41	7	8,5	26,5	1	073850241
42	8	9	27	1	073850242
43	9	10	28	1	073850243
44	10	10,5	28,5	1	073850244
45	10,5	11,5	29,5	1	073850245
46	11	12	30	1	073850246



7387B

Туфли для бега из нейлона "МЕШ"
с полиуретановыми вставками



EU	UK	USA	J		
36	3,5	4	22,5	1	073870236
37	4,5	5	23	1	073870237
38	5	6	24	1	073870238
39	6	7	24,5	1	073870239
40	6,5	7,5	25,5	1	073870240
41	7	8,5	26,5	1	073870241
42	8	9	27	1	073870242
43	9	10	28	1	073870243
44	10	10,5	28,5	1	073870244
45	10,5	11,5	29,5	1	073870245
46	11	12	30	1	073870246



7388B

Туфли для бега из нейлона "МЕШ"
с полиуретановыми вставками



EU	UK	USA	J		
36	3,5	4	22,5		1 073880236
37	4,5	5	23		1 073880237
38	5	6	24		1 073880238
39	6	7	24,5		1 073880239
40	6,5	7,5	25,5		1 073880240
41	7	8,5	26,5		1 073880241
42	8	9	27		1 073880242
43	9	10	28		1 073880243
44	10	10,5	28,5		1 073880244
45	10,5	11,5	29,5		1 073880245
46	11	12	30		1 073880246



7390

Ботинки "raid" замшевые, водонепроницаемые,
с нейлоновыми вставками "меш",
EVA и резиновой подошвой



EU	UK	USA	J		
39	6	7	24,5		1 073900039
40	6,5	7,5	25,5		1 073900040
41	7	8,5	26,5		1 073900041
42	8	9	27		1 073900042
43	9	10	28		1 073900043
44	10	10,5	28,5		1 073900044
45	10,5	11,5	29,5		1 073900045
46	11	12	30		1 073900046



7390A

Ботинки "raid" из нейлонового материала "меш",
с полиуритановыми вставками



EU	UK	USA	J		
36	3,5	4	22,5		1 073900136
37	4,5	5	23		1 073900137
38	5	6	24		1 073900138
39	6	7	24,5		1 073900139
40	6,5	7,5	25,5		1 073900140
41	7	8,5	26,5		1 073900141
42	8	9	27		1 073900142
43	9	10	28		1 073900143
44	10	10,5	28,5		1 073900144
45	10,5	11,5	29,5		1 073900145
46	11	12	30		1 073900146



7391

Ботинки "raid" трекинговые из нубука и замши
с EVA и резиновой подошвой



EU	UK	USA	J		
39	6	7	24,5		1 073910039
40	6,5	7,5	25,5		1 073910040
41	7	8,5	26,5		1 073910041
42	8	9	27		1 073910042
43	9	10	28		1 073910043
44	10	10,5	28,5		1 073910044
45	10,5	11,5	29,5		1 073910045



7392A

Ботинки замшевые "raid" с нейлоновыми вставками "меш"



EU	UK	USA	J		
36	3,5	4	22,5		1 073920136
37	4,5	5	23		1 073920137
38	5	6	24		1 073920138
39	6	7	24,5		1 073920139
40	6,5	7,5	25,5		1 073920140
41	7	8,5	26,5		1 073920141
42	8	9	27		1 073920142
43	9	10	28		1 073920143
44	10	10,5	28,5		1 073920144
45	10,5	11,5	29,5		1 073920145
46	11	12	30		1 073920146



7393

Ботинки для туризма из замши с нейлоновыми вставками "меш", EVA и резиновой подошвой



EU	UK	USA	J		
38	5	6	24		1 073930038
39	6	7	24,5		1 073930039
40	6,5	7,5	25,5		1 073930040
41	7	8,5	26,5		1 073930041
42	8	9	27		1 073930042
43	9	10	28		1 073930043
44	10	10,5	28,5		1 073930044
45	10,5	11,5	29,5		1 073930045
46	11	12	30		1 073930046
47	12	13	31		1 073930047



7395

Ботинки для туризма из замши водонепроницаемые с EVA и резиновой подошвой



EU	UK	USA	J		
40	6,5	7,5	25,5		1 073950040
41	7	8,5	26,5		1 073950041
42	8	9	27		1 073950042
43	9	10	28		1 073950043
44	10	10,5	28,5		1 073950044
45	10,5	11,5	29,5		1 073950045
46	11	12	30		1 073950046



7396

Ботинки для туризма из замши водонепроницаемые с нейлоновыми вставками "меш", и полиуритановой подошвой двойной плотности



EU	UK	USA	J		
39	6	7	24,5		1 073960039
40	6,5	7,5	25,5		1 073960040
41	7	8,5	26,5		1 073960041
42	8	9	27		1 073960042
43	9	10	28		1 073960043
44	10	10,5	28,5		1 073960044
45	10,5	11,5	29,5		1 073960045
46	11	12	30		1 073960046
47	12	13	31		1 073960047





7398 TNT

сменные стельки из материала CARBON



EU	UK	USA	J	↕	↕
35	2,5	3	22	1	073980035
36	3,5	4	22,5	1	073980036
37	4,5	5	23	1	073980037
38	5	6	24	1	073980038
39	6	7	24,5	1	073980039
40	6,5	7,5	25,5	1	073980040
41	7	8,5	26,5	1	073980041
42	8	9	27	1	073980042
43	9	10	28	1	073980043
44	10	10,5	28,5	1	073980044
45	10,5	11,5	29,5	1	073980045
46	11	12	30	1	073980046
47	12	13	31	1	073980047
48	13	14	32	1	073980048

7398BF

анатомическая стелька "BLOW-FEET"



EU	UK	USA	J	↕	↕
36	3,5	4	22,5	1	073980336
37	4,5	5	23	1	073980337
38	5	6	24	1	073980338
39	6	7	24,5	1	073980339
40	6,5	7,5	25,5	1	073980340
41	7	8,5	26,5	1	073980341
42	8	9	27	1	073980342
43	9	10	28	1	073980343
44	10	10,5	28,5	1	073980344
45	10,5	11,5	29,5	1	073980345
46	11	12	30	1	073980346
47	12	13	31	1	073980347
48	13	14	32	1	073980348

7398 A/M

анатомические стельки
из микропористого материала EVA



EU	UK	USA	J	↕	↕
35	2,5	3	22	1	073980135
36	3,5	4	22,5	1	073980136
37	4,5	5	23	1	073980137
38	5	6	24	1	073980138
39	6	7	24,5	1	073980139
40	6,5	7,5	25,5	1	073980140
41	7	8,5	26,5	1	073980141
42	8	9	27	1	073980142
43	9	10	28	1	073980143
44	10	10,5	28,5	1	073980144
45	10,5	11,5	29,5	1	073980145
46	11	12	30	1	073980146
47	12	13	31	1	073980147
48	13	14	32	1	073980148

7398FT

анатомическая антибактериальная стелька



EU	UK	USA	J	↕	↕
36	3,5	4	22,5	1	073980736
37	4,5	5	23	1	073980737
38	5	6	24	1	073980738
39	6	7	24,5	1	073980739
40	6,5	7,5	25,5	1	073980740
41	7	8,5	26,5	1	073980741
42	8	9	27	1	073980742
43	9	10	28	1	073980743
44	10	10,5	28,5	1	073980744
45	10,5	11,5	29,5	1	073980745
46	11	12	30	1	073980746
47	12	13	31	1	073980747
48	13	14	32	1	073980748

7398C

кожаные стельки



EU	UK	USA	J		
36	3,5	4	22,5	1	073980436
37	4,5	5	23	1	073980437
38	5	6	24	1	073980438
39	6	7	24,5	1	073980439
40	6,5	7,5	25,5	1	073980440
41	7	8,5	26,5	1	073980441
42	8	9	27	1	073980442
43	9	10	28	1	073980443
44	10	10,5	28,5	1	073980444
45	10,5	11,5	29,5	1	073980445
46	11	12	30	1	073980446
47	12	13	31	1	073980447
48	13	14	32	1	073980448

7398ESD

Стельки анатомической формы для ESD сертифицированной обуви



EU	UK	USA	J		
36	3,5	4	22,5	1	073980636
37	4,5	5	23	1	073980637
38	5	6	24	1	073980638
39	6	7	24,5	1	073980639
40	6,5	7,5	25,5	1	073980640
41	7	8,5	26,5	1	073980641
42	8	9	27	1	073980642
43	9	10	28	1	073980643
44	10	10,5	28,5	1	073980644
45	10,5	11,5	29,5	1	073980645
46	11	12	30	1	073980646
47	12	13	31	1	073980647

7399 G/N

упаковка из 10 пар шнурков, 90 см



	cm		
7399 G/N	90	1	073990009

7399 A/N...

упаковка из 10 пар шнурков



	cm		
7399 A/N100	100	1	073990010
7399 A/N120	120	1	073990012

7399M...

упаковка из 10 пар шнурков коричневого цвета



	cm		
7399M 90	90	1	073990013
7399M 120	120	1	073990014

7399B...

упаковка из 10 пар шнурков бежевого цвета



	cm		
7399B 90	90	1	073990015
7399B 120	120	1	073990016

7411

носки "плотные" из материала Outlast® и махры



	EU		
S	37-39	1	074110001
M	40-42	1	074110002
L	43-45	1	074110003
XL	46-48	1	074110004

7398AL

Стельки внутренние, войлочные с покрытием из фольги, для низких температур



EU	UK	USA	J		
38	5	6	24	1	073980538
39	6	7	24,5	1	073980539
40	6,5	7,5	25,5	1	073980540
41	7	8,5	26,5	1	073980541
42	8	9	27	1	073980542
43	9	10	28	1	073980543
44	10	10,5	28,5	1	073980544
45	10,5	11,5	29,5	1	073980545
46	11	12	30	1	073980546
47	12	13	31	1	073980547
48	13	14	32	1	073980548



7412

гольфы "плотные" из материала Outlast® и махры



	EU		
S	37-39	1	074120001
M	40-42	1	074120002
L	43-45	1	074120003
XL	46-48	1	074120004

7413

носки из махры и полиамидной нити. Специальная конструкция для левой и правой подошвы



	EU		
S	37-39	1	074130001
M	40-42	1	074130002
L	43-45	1	074130003
XL	46-48	1	074130004

7414

гольфы из махры и полиамидной нити. Специальная конструкция для левой и правой подошвы



	EU		
S	37-39	1	074140001
M	40-42	1	074140002
L	43-45	1	074140003
XL	46-48	1	074140004

7415

носки из материалов Coolmax® и Dryam®



	EU		
S	37-39	1	074150001
M	40-42	1	074150002
L	43-45	1	074150003
XL	46-48	1	074150004

7416

гольфы из материалов Coolmax® и Dryam®



	EU		
S	37-39	1	074160001
M	40-42	1	074160002
L	43-45	1	074160003
XL	46-48	1	074160004

7417

носки из материала Tactel®



	EU		
S	37-39	1	074170001
M	40-42	1	074170002
L	43-45	1	074170003
XL	46-48	1	074170004

7418

носки из антибактериального материала Meryl Skinlife®



	EU		
S	37-39	1	074180001
M	40-42	1	074180002
L	43-45	1	074180003
XL	46-48	1	074180004

Beta Collection



Freestyle



Freestyle sport



Classic



Racing



Work



Sales support



Junior



Golf collection

Интерпретация терминов

Beta Workwear - это новый проект, благодаря которому Beta Utensili еще больше приблизится к своим заказчикам.

на защиту и комфорт профессионального рабочего, вынужденного зачастую трудиться в самых критических условиях.

На сегодняшний день к обширной гамме инструмента и защитной обуви добавилась новая серия: это рабочая одежда, направленная

«Модные» изделия, сшитые из материалов высшего качества, разработаны с учетом практических требований пользователей.

Номер артикула

7899

рабочий жилет техника
из Т/С парусины, 270 гр,
серого цвета



размер

M
XL

код номер

1 078990002
1 078990004

**количество штук
в упаковке**



	I	F	D	E	UK	USA
XS	46	38	42	40	30	32
S	48	40	44	42	32	34
M	50	42	46	44	34	36
L	52	44	48	46	36	38
XL	54	46	50	48	38	40
XXL	56	48	52	50	40	42
XXXL	58	50	54	52	42	44



7500

Брюки легкие с 5 карманами
из хлопковой саржи 225 гр, песочного цвета



XS	1 075000046
S	1 075000048
M	1 075000050
L	1 075000052
XL	1 075000054
XXL	1 075000056

7510

брюки с множеством карманов
из T/C 260 гр, песочного цвета



XS	1 075100046
S	1 075100048
M	1 075100050
L	1 075100052
XL	1 075100054
XXL	1 075100056

7511

бермуды с множеством карманов
из T/C 260 гр, песочного цвета

НАЛИЧИЕ ИЗДЕЛИЯ ПОДЛЕЖИТ ПРОВЕРКЕ



XS	1 075110046
S	1 075110048
M	1 075110050
L	1 075110052
XL	1 075110054
XXL	1 075110056

7511

бермуды с множеством карманов
из T/C 260 гр, синего цвета



M	1 075110150
L	1 075110152
XL	1 075110154

7511

бермуды с множеством карманов
из T/C 260 гр, серого цвета

НАЛИЧИЕ ИЗДЕЛИЯ ПОДЛЕЖИТ ПРОВЕРКЕ



XS	1 075110246
S	1 075110248
M	1 075110250
L	1 075110252
XL	1 075110254
XXL	1 075110256

7500

Брюки легкие с 5 карманами
из хлопковой саржи 225 гр, черного цвета



XS	1 075000146
S	1 075000148
M	1 075000150
L	1 075000152
XL	1 075000154
XXL	1 075000156

7510

брюки с множеством карманов
из T/C 260 гр, серого цвета



M	1 075100250
L	1 075100252
XL	1 075100254

7512

брюки с множеством карманов из парусины (100% хлопок) 240 гр, песочного цвета



XS	1	075120046
S	1	075120048
M	1	075120050
L	1	075120052
XL	1	075120054
XXL	1	075120056
XXXL	1	075120058

7512

брюки с множеством карманов из парусины (100% хлопок) 240 гр, синего цвета



XS	1	075120146
S	1	075120148
M	1	075120150
L	1	075120152
XL	1	075120154
XXL	1	075120156
XXXL	1	075120158

**7512**

брюки с множеством карманов из парусины (100% хлопок) 240 гр, зеленого цвета



XS	1	075120346
S	1	075120348
M	1	075120350
L	1	075120352
XL	1	075120354
XXL	1	075120356
XXXL	1	075120358

7513

бермуды с множеством карманов из парусины (100% хлопок) 240 гр, песочного цвета



XS	1	075130046
S	1	075130048
M	1	075130050
L	1	075130052
XL	1	075130054
XXL	1	075130056
XXXL	1	075130058

7513

бермуды с множеством карманов из парусины (100% хлопок) 240 гр, синего цвета



XS	1	075130146
S	1	075130148
M	1	075130150
L	1	075130152
XL	1	075130154
XXL	1	075130156
XXXL	1	075130158

7513

бермуды с множеством карманов из парусины (100% хлопок) 240 гр, зеленого цвета



XS	1	075130346
S	1	075130348
M	1	075130350
L	1	075130352
XL	1	075130354
XXL	1	075130356
XXXL	1	075130358





7521

брюки джинсовые, с 5 карманами
из денима 100% 10 унций, синего цвета



Размер	Код
XS	1 075210046
S	1 075210048
M	1 075210050
L	1 075210052
XL	1 075210054
XXL	1 075210056

7530

рубашка джинсовая
из денима 100% 6 унций, синего цвета



Размер	Код
S	1 075300001
M	1 075300002
L	1 075300003
XL	1 075300004
XXL	1 075300005

7531

рубашка джинсовая, короткие рукава
из денима 100% 6 унций, синего цвета



Размер	Код
S	1 075310001
M	1 075310002
L	1 075310003
XL	1 075310004
XXL	1 075310005

7540

рубашка легкая
из хлопковой саржи 100% 145 гр,
песочного цвета



Размер	Код
S	1 075400001
M	1 075400002
L	1 075400003
XL	1 075400004
XXL	1 075400005

7540

рубашка легкая
из хлопковой саржи 100% 145 гр,
синего цвета



Размер	Код
S	1 075400101
M	1 075400102
L	1 075400103
XL	1 075400104
XXL	1 075400105



7541

рубашка легкая с короткими рукавами
из хлопковой саржи 100% 145 гр,
песочного цвета



S	1	075410001
M	1	075410002
L	1	075410003
XL	1	075410004
XXL	1	075410005

7541

рубашка легкая с короткими рукавами
из хлопковой саржи 100% 145 гр,
синего цвета



S	1	075410101
M	1	075410102
L	1	075410103
XL	1	075410104
XXL	1	075410105

7545

рубашка лесника из фланели Т/С 200 гр,
оранжевого цвета



S	1	075450001
L	1	075450003
XL	1	075450004
XXL	1	075450005

7550

тенниска с 3 пуговицами из хлопка
из пике 220 гр, белого цвета



S	2	075500001
M	2	075500002
L	2	075500003
XL	2	075500004
XXL	2	075500005

7550

тенниска с 3 пуговицами из хлопка
из пике 220 гр, серого цвета



S	2	075500101
M	2	075500102
L	2	075500103
XL	2	075500104
XXL	2	075500105

7550

тенниска с 3 пуговицами из хлопка
из пике 220 гр, черного цвета



S	2	075500201
M	2	075500202
L	2	075500203
XL	2	075500204
XXL	2	075500205

7550

тенниска с 3 пуговицами из хлопка
из пике 220 гр, оранжевого цвета



S	2	075500301
M	2	075500302
L	2	075500303
XL	2	075500304
XXL	2	075500305

7552

тенниска техническая
из ho-cooling® 190 гр, песочного цвета



S	2	075520001
M	2	075520002
L	2	075520003
XL	2	075520004
XXL	2	075520005

7552

тенниска техническая
из ho-cooling® 190 гр, синего цвета



S	2	075520101
M	2	075520102
L	2	075520103
XL	2	075520104
XXL	2	075520105

7554

тенниска с 3 пуговицами, длинный рукав, из хлопка пике 220 гр, белого цвета



S	2 075540001
M	2 075540002
L	2 075540003
XL	2 075540004
XXL	2 075540005

7554

тенниска с 3 пуговицами, длинный рукав, из хлопка пике 220 гр, серого цвета



S	2 075540101
M	2 075540102
L	2 075540103
XL	2 075540104
XXL	2 075540105

7554

тенниска с 3 пуговицами, длинный рукав, из хлопка пике 220 гр, черного цвета



S	2 075540201
M	2 075540202
L	2 075540203
XL	2 075540204
XXL	2 075540205

7553

тенниска с 3 пуговицами, длинный рукав, из хлопка пике 220 гр, оранжевого цвета



S	2 075540301
M	2 075540302
L	2 075540303
XL	2 075540304
XXL	2 075540305

7553

рабочая футболка, 100% хлопок, 145 г/м2, оранжевая



XS	5 075530000
S	5 075530001
M	5 075530002
L	5 075530003
XL	5 075530004
XXL	5 075530005
XXXL	5 075530006

7553

рабочая футболка, 100% хлопок, 145 г/м2, серая



XS	5 075530100
S	5 075530101
M	5 075530102
L	5 075530103
XL	5 075530104
XXL	5 075530105
XXXL	5 075530106

7553

рабочая футболка, 100% хлопок, 145 г/м2, черная



XS	5 075530200
S	5 075530201
M	5 075530202
L	5 075530203
XL	5 075530204
XXL	5 075530205
XXXL	5 075530206

7553D

рабочая футболка, 100% хлопок, 145 г/м2, шитая, оранжевая



XS	5 075530020
S	5 075530021
M	5 075530022
L	5 075530023
XL	5 075530024
XXL	5 075530025
XXXL	5 075530026

7553D

рабочая футболка, 100% хлопок, 145 г/м2, шитая, серая



XS	5 075530120
S	5 075530121
M	5 075530122
L	5 075530123
XL	5 075530124
XXL	5 075530125
XXXL	5 075530126

7553D

рабочая футболка, 100% хлопок, 145 г/м2, шитая, черная



XS	5	075530220
S	5	075530221
M	5	075530222
L	5	075530223
XL	5	075530224
XXL	5	075530225
XXXL	5	075530226

7555

жилет с множеством карманов, легкий из саржи Т/С 180 гр, серого цвета



S	1	075550201
M	1	075550202
L	1	075550203
XL	1	075550204
XXL	1	075550205

7566

жилет с множеством карманов из парусины (100% хлопок) 240 гр, синего цвета



S	1	075660101
M	1	075660102
L	1	075660103
XL	1	075660104
XXL	1	075660105
XXXL	1	075660106

7555

жилет с множеством карманов, легкий из саржи Т/С 180 гр, песочного цвета



S	1	075550001
M	1	075550002
L	1	075550003
XL	1	075550004
XXL	1	075550005

7565

жилет со множеством карманов, тяжелый из Т/С 260 гр, песочного цвета



S	1	075650001
M	1	075650002
L	1	075650003
XL	1	075650004
XXL	1	075650005

7566

жилет с множеством карманов из парусины (100% хлопок) 240 гр, зеленого цвета



S	1	075660301
M	1	075660302
L	1	075660303
XL	1	075660304
XXL	1	075660305
XXXL	1	075660306

7555

жилет с множеством карманов, легкий из саржи Т/С 180 гр, синего цвета



S	1	075550101
M	1	075550102
L	1	075550103
XL	1	075550104
XXL	1	075550105

7566

жилет с множеством карманов из парусины (100% хлопок) 240 гр, песочного цвета



S	1	075660001
M	1	075660002
L	1	075660003
XL	1	075660004
XXL	1	075660005
XXXL	1	075660006

7575

жилет из рипстопа, непромокаемый, 200 гр простеганный, на подкладке, песочного цвета



S	1	075750001
M	1	075750002
L	1	075750003
XL	1	075750004
XXL	1	075750005

7575A

жилет из нейлона-рипстоп 200 гр,
с прокладкой, черный



XS	1	075750200
S	1	075750201
M	1	075750202
L	1	075750203
XL	1	075750204
XXL	1	075750205
XXXL	1	075750206

7576

жилет из "Таслона" с прокладкой, синий



XS	1	075760000
S	1	075760001
M	1	075760002
L	1	075760003
XL	1	075760004
XXL	1	075760005
XXXL	1	075760006

7576

жилет из "Таслона" с прокладкой,
коричневый



XS	1	075760100
S	1	075760101
M	1	075760102
L	1	075760103
XL	1	075760104
XXL	1	075760105
XXXL	1	075760106

7576

жилет из "Таслона" с прокладкой, зелёный



XS	1	075760200
S	1	075760201
M	1	075760202
L	1	075760203
XL	1	075760204
XXL	1	075760205
XXXL	1	075760206

7585

Жилет из непромокаемого
материала "Oxford", 180 гр, простеганный,
на подкладке, цвет серо-песочный
НАЛИЧИЕ ИЗДЕЛИЯ ПОДЛЕЖИТ ПРОВЕРКЕ



S	1	075850001
M	1	075850002
L	1	075850003
XL	1	075850004
XXL	1	075850005

7595

Жилет из непромокаемого нейлона "Taslon",
120 гр, подкладка из пайла, цвет песочный



S	1	075950001
M	1	075950002
L	1	075950003
XL	1	075950004
XXL	1	075950005

7595

Жилет из непромокаемого нейлона "Taslon",
120 гр, подкладка из пайла, снежного цвета



S	1	075950101
M	1	075950102
L	1	075950103
XL	1	075950104
XXL	1	075950105

7615

жилет из пайла, двойное ламинирование,
370 гр, песочного цвета



S	1	076150001
M	1	076150002
L	1	076150003
XL	1	076150004
XXL	1	076150005

7615

жилет из пайла, двойное ламинирование,
370 гр, серого цвета



S	1	076150101
M	1	076150102
L	1	076150103
XL	1	076150104
XXL	1	076150105

7620

куртка из пайла, 250 гр,
простеганная, на подкладке,
песочного цвета



XS	1	076200004
XXL	1	076200005

7631

пуловер из 2-ух слойного ламинированного
флиса 360 гр, серый



XS	1	076310000
S	1	076310001
M	1	076310002
L	1	076310003
XL	1	076310004
XXL	1	076310005
XXXL	1	076310006

7635

пуловер из микрофлиса, 180 гр, серый



XS	1	076350010
S	1	076350011
M	1	076350012
L	1	076350013
XL	1	076350014
XXL	1	076350015
XXXL	1	076350016

7621

куртка из 2-ух слойного ламинированного
флиса 360 гр, серый



XS	1	076210000
S	1	076210001
M	1	076210002
L	1	076210003
XL	1	076210004
XXL	1	076210005
XXXL	1	076210006

7631

пуловер из 2-ух слойного ламинированного
флиса 360 гр, синий



XS	1	076310100
S	1	076310101
M	1	076310102
L	1	076310103
XL	1	076310104
XXL	1	076310105
XXXL	1	076310106

7640

трикотажная рубашка, 60% хлопок, 40%
полиэстер, 320 гр, с вышивкой, серая



XS	1	076400000
S	1	076400001
M	1	076400002
L	1	076400003
XL	1	076400004
XXL	1	076400005
XXXL	1	076400006

7621

куртка из 2-ух слойного ламинированного
флиса 360 гр, синий



XS	1	076210100
S	1	076210101
M	1	076210102
L	1	076210103
XL	1	076210104
XXL	1	076210105
XXXL	1	076210106

7635

пуловер из микрофлиса 180 гр, черный



XS	1	076350000
S	1	076350001
M	1	076350002
L	1	076350003
XL	1	076350004
XXL	1	076350005
XXXL	1	076350006

7640D

трикотажная рубашка, 60% хлопок, 40%
полиэстер, 320 гр, прошитая, серая



XS	1	076400100
S	1	076400101
M	1	076400102
L	1	076400103
XL	1	076400104
XXL	1	076400105
XXXL	1	076400106

7640D

трикотажная рубашка, 60% хлопок, 40% полиэстер, 320 гр, прошита, синяя



XS	1 076400120
S	1 076400121
M	1 076400122
L	1 076400123
XL	1 076400124
XXL	1 076400125
XXXL	1 076400126

7691

короткий жакет, плотный, нейлоновый, 180 гр, непромокаемый, простеганный, на подкладке, ледяного цвета



S	1 076910001
M	1 076910002
L	1 076910003
XL	1 076910004
XXL	1 076910005

7694

водонепроницаемый короткий жакет, Oxford полиэстер, легко чистящейся, дополненный, выровненный, черный



XS	1 076940000
S	1 076940001
M	1 076940002
L	1 076940003
XL	1 076940004
XXL	1 076940005
XXXL	1 076940006

7690

легкая дутая куртка из TC/PU 180 гр, на подкладке, песочного цвета



S	1 076900001
M	1 076900002
L	1 076900003
XL	1 076900004
XXL	1 076900005

7692

водонепроницаемый короткий жакет, ripstop полиэстер, дополненный, выровненный, синий/серый



XS	1 076920000
S	1 076920001
M	1 076920002
L	1 076920003
XL	1 076920004
XXL	1 076920005
XXXL	1 076920006

7700

легкая куртка из материала "Oxford", 165 гр, с подкладкой, непромокаемая, песочного цвета



S	1 077000001
M	1 077000002
L	1 077000003
XL	1 077000004
XXL	1 077000005

7690

короткий жакет легкий из TC/PU 180 гр, на подкладке, синего цвета

НАЛИЧИЕ ИЗДЕЛИЯ ПОДЛЕЖИТ ПРОВЕРКЕ



S	1 076900101
M	1 076900102
L	1 076900103
XL	1 076900104
XXL	1 076900105

7693

куртка из джинсового денима 100% хлопка, 10 унций, на подкладке T/C, парусина



S	1 076930001
M	1 076930002
L	1 076930003
XL	1 076930004
XXL	1 076930005

7700

легкая куртка из материала "Oxford", 165 гр, с подкладкой, непромокаемая, синего цвета



S	1 077000101
M	1 077000102
XL	1 077000104
XXL	1 077000105

7700

легкая куртка из материала "Oxford", 165 гр, с подкладкой, непромокаемая, серого цвета



M	1	077000202	
L	1	077000203	
XL	1	077000204	
XXL	1	077000205	

7720

парка из рипстопа, непромокаемая, антрацитового/серого цвета



S	1	077200101	
M	1	077200102	
XL	1	077200104	
XXL	1	077200105	

7732

парка из влагонепроницаемого материала "Taslon", со снимаемым верхом, синяя/черная. Флисовая подкладка.



XS	1	077320000	
S	1	077320001	
M	1	077320002	
L	1	077320003	
XL	1	077320004	
XXL	1	077320005	
XXXL	1	077320006	

7701

плащ непромокаемый из полиуретана, синего цвета



S	1	077010001	
M	1	077010002	
L	1	077010003	
XL	1	077010004	
XXL	1	077010005	

7722

водонепроницаемый жакет Parka, на подкладке, дополненный, выровненный, серый



XS	1	077220000	
S	1	077220001	
M	1	077220002	
L	1	077220003	
XL	1	077220004	
XXL	1	077220005	
XXXL	1	077220006	

7740

парка из Т/С парусины, 290 гр, простеганная, на подкладке и прошитая, песочного цвета



S	1	077400001	
M	1	077400002	
L	1	077400003	
XL	1	077400004	
XXL	1	077400005	

7720

парка из рипстопа, непромокаемая, серого/антрацитового цвета



S	1	077200001	
M	1	077200002	
XL	1	077200004	
XXL	1	077200005	

7731

парка из влагонепроницаемого материала "Taslon", на подкладке и прошитая, черная. Рекомендуется для низких температур.



S	1	077310001	
M	1	077310002	
L	1	077310003	
XL	1	077310004	
XXL	1	077310005	

7740

парка из Т/С парусины, 290 гр, простеганная, на подкладке и прошитая, синего цвета



S	1	077400101	
M	1	077400102	
L	1	077400103	
XL	1	077400104	
XXL	1	077400105	

7740

парка из Т/С парусины, 290 гр, простеганная, на подкладке и прошитая, коричневого цвета



Размер	Код
S	1 077400201
M	1 077400202
L	1 077400203
XL	1 077400204
XXL	1 077400205

7760

куртка из "рубашечной" ткани, 180 гр, непромокаемая, простеганная, на подкладке, песочного/серого цвета



Размер	Код
S	1 077600001
M	1 077600002
L	1 077600003
XL	1 077600004
XXL	1 077600005

7760

куртка из "рубашечной" ткани, 180 гр, непромокаемая, простеганная, на подкладке, серого/песочного цвета



Размер	Код
L	1 077600103
XL	1 077600104
XXL	1 077600105

7770

куртка с отстегиваемой подкладкой, нейлоновая "Taslon" 145 гр, песочного цвета
Внутренняя часть - Husky, прошитая, 120 гр



Размер	Код
S	1 077700001
M	1 077700002
L	1 077700003
XXL	1 077700005

7790

пуховик из микрофибры Тејјіп® и гусяного пуха 50/50, 300 гр, отстегиваемые рукава, оранжевого цвета



Размер	Код
S	1 077900001
M	1 077900002
L	1 077900003
XL	1 077900004
XXL	1 077900005

7800

рабочие брюки из Т/С саржи 210 гр, вставки из рубашечной ткани, табачного цвета



Размер	Код
XS	1 078000000
S	1 078000001
M	1 078000002
L	1 078000003
XL	1 078000004
XXL	1 078000005
XXXL	1 078000006

7800G

пара коленно-рычажных механизмов



7800G	1 078000500
-------	-------------

7801

рабочие бермуды из Т/С саржи 210 гр, вставки из рубашечной ткани, табачного цвета



Размер	Код
XS	1 078010000
S	1 078010001
M	1 078010002
L	1 078010003
XL	1 078010004
XXL	1 078010005
XXXL	1 078010006



7803

рабочий комбинезон из Т/С саржи 210 гр,
вставки из рубашечной ткани,
табачного цвета



XS	1 078030000
S	1 078030001
M	1 078030002
L	1 078030003
XL	1 078030004
XXL	1 078030005
XXXL	1 078030006

7805

рабочая спецовка из Т/С саржи, 210 гр,
вставки из рубашечной ткани,
отстегиваемые рукава, табачного цвета



XS	1 078050000
S	1 078050001
M	1 078050002
L	1 078050003
XL	1 078050004
XXL	1 078050005
XXXL	1 078050006

7807

рабочий жилет из Т/С саржи, 210 гр,
вставки из рубашечной ткани,
табачного цвета



XS	1 078070000
S	1 078070001
M	1 078070002
L	1 078070003
XL	1 078070004
XXL	1 078070005
XXXL	1 078070006

7808

рабочий фартук из Т/С саржи 210 гр,
табачного цвета



M	1 078080002
XL	1 078080004

7809

рабочая куртка из Т/С саржи 210 гр,
вставки из рубашечной ткани,
отстегиваемые рукава, табачного цвета



XS	1 078090000
S	1 078090001
M	1 078090002
L	1 078090003
XL	1 078090004
XXL	1 078090005
XXXL	1 078090006

7840

брюки рабочие из Т/С саржи, 200 гр,
серый/оранжевый



XS	1 078400000
S	1 078400001
M	1 078400002
L	1 078400003
XL	1 078400004
XXL	1 078400005
XXXL	1 078400006

7841

бермуды рабочие из Т/С саржи 200 гр,
серый/оранжевый



XS	1 078410000
S	1 078410001
M	1 078410002
L	1 078410003
XL	1 078410004
XXL	1 078410005
XXXL	1 078410006



7843

комбинезон рабочий из Т/С саржи 200 гр, серый/оранжевый



Размер	Код
XS	1 078430000
S	1 078430001
M	1 078430002
L	1 078430003
XL	1 078430004
XXL	1 078430005
XXXL	1 078430006

7849

куртка рабочая из Т/С саржи 200 гр, серый/оранжевый



Размер	Код
XS	1 078490000
S	1 078490001
M	1 078490002
L	1 078490003
XL	1 078490004
XXL	1 078490005
XXXL	1 078490006

7853

комбинезон рабочий из Т/С саржи 180 гр со вставками из рипстопа, песчаный



Размер	Код
XS	1 078530000
S	1 078530001
M	1 078530002
L	1 078530003
XL	1 078530004
XXL	1 078530005
XXXL	1 078530006

7845

комбинезон рабочий облегченный из Т/С саржи 200 гр, серый/оранжевый



Размер	Код
XS	1 078450000
S	1 078450001
M	1 078450002
L	1 078450003
XL	1 078450004
XXL	1 078450005
XXXL	1 078450006

7850

рабочие брюки из Т/С саржи, 180 гр, со вставками из Т/С рипстопа, песочного цвета



Размер	Код
XS	1 078500000
S	1 078500001
M	1 078500002
L	1 078500003
XL	1 078500004
XXL	1 078500005
XXXL	1 078500006

7855

рабочая куртка легкая из Т/С саржи 180 гр, со вставками из Т/С рипстопа, песочного цвета



Размер	Код
XS	1 078550000
S	1 078550001
M	1 078550002
L	1 078550003
XL	1 078550004
XXL	1 078550005
XXXL	1 078550006

7857

рабочий жилет из Т/С саржи, 180 гр,
со вставками из Т/С рипстопа,
песочного цвета



РАЗМЕРЫ	Код
XS	1 078570000
S	1 078570001
M	1 078570002
L	1 078570003
XL	1 078570004
XXL	1 078570005
XXXL	1 078570006

7859

рабочая куртка из Т/С саржи, 180 гр,
со вставками из Т/С рипстопа,
песочного цвета



РАЗМЕРЫ	Код
XS	1 078590000
S	1 078590001
M	1 078590002
L	1 078590003
XL	1 078590004
XXL	1 078590005
XXXL	1 078590006

**7860**

рабочие брюки из Т/С саржи, 180 гр,
со вставками из Т/С рипстопа,
серого цвета



РАЗМЕРЫ	Код
XS	1 078600000
S	1 078600001
M	1 078600002
L	1 078600003
XL	1 078600004
XXL	1 078600005
XXXL	1 078600006

7861

рабочие шорты, Т/С твил, 180 г/м2, со
вставками Т/С ripstop , серые



РАЗМЕРЫ	Код
XS	1 078610000
S	1 078610001
M	1 078610002
L	1 078610003
XL	1 078610004
XXL	1 078610005
XXXL	1 078610006

7863

комбинезон рабочий из Т/С саржи 180 гр
со вставками из рипстопа, серый



РАЗМЕРЫ	Код
XS	1 078630000
S	1 078630001
M	1 078630002
L	1 078630003
XL	1 078630004
XXL	1 078630005
XXXL	1 078630006

7865

рабочая куртка легкая из Т/С саржи, 180 гр,
со вставками из Т/С рипстопа,
серого цвета



РАЗМЕРЫ	Код
XS	1 078650000
S	1 078650001
M	1 078650002
L	1 078650003
XL	1 078650004
XXL	1 078650005
XXXL	1 078650006



7867

рабочий жилет из Т/С саржи, 180 гр,
со вставками из Т/С рипстопа,
серого цвета



Размер	Код
XS	1 078670000
S	1 078670001
M	1 078670002
L	1 078670003
XL	1 078670004
XXL	1 078670005
XXXL	1 078670006

7869

рабочая куртка из Т/С саржи, 180 гр,
со вставками из Т/С рипстопа,
серого цвета



Размер	Код
XS	1 078690000
S	1 078690001
M	1 078690002
L	1 078690003
XL	1 078690004
XXL	1 078690005
XXXL	1 078690006

Beta
Collection

7870

рабочие брюки из Т/С саржи, 180 гр,
со вставками из Т/С рипстопа,
синего цвета



Размер	Код
XS	1 078700000
S	1 078700001
M	1 078700002
L	1 078700003
XL	1 078700004
XXL	1 078700005
XXXL	1 078700006

7871

рабочие шорты, Т/С твил, 180 г/м2, со
вставками Т/С ripstop , серые



Размер	Код
XS	1 078710000
S	1 078710001
M	1 078710002
L	1 078710003
XL	1 078710004
XXL	1 078710005
XXXL	1 078710006

7873

комбинезон рабочий из Т/С саржи 180 гр
со вставками из рипстопа, синий



Размер	Код
XS	1 078730000
S	1 078730001
M	1 078730002
L	1 078730003
XL	1 078730004
XXL	1 078730005
XXXL	1 078730006

7875

рабочая куртка легкая из Т/С саржи, 180 гр,
со вставками из Т/С рипстопа,
синего цвета



Размер	Код
XS	1 078750000
S	1 078750001
M	1 078750002
L	1 078750003
XL	1 078750004
XXL	1 078750005
XXXL	1 078750006

Beta



7877

рабочий жилет из Т/С саржи, 180 гр,
со вставками из Т/С рипстопа,
синего цвета



РАЗМЕРЫ	Код
XS	1 078770000
S	1 078770001
M	1 078770002
L	1 078770003
XL	1 078770004
XXL	1 078770005
XXXL	1 078770006

7879

рабочая куртка из Т/С саржи, 180 гр,
со вставками из Т/С рипстопа,
синего цвета



РАЗМЕРЫ	Код
XS	1 078790000
S	1 078790001
M	1 078790002
L	1 078790003
XL	1 078790004
XXL	1 078790005
XXXL	1 078790006

7899

рабочий жилет техника
из Т/С парусины, 270 гр,
серого цвета



РАЗМЕРЫ	Код
M	1 078990002
XL	1 078990004

7900

рабочие брюки из Т/С парусины, 270 гр,
вставки из рубашечной ткани,
серого цвета



РАЗМЕРЫ	Код
XS	1 079000100
S	1 079000101
M	1 079000102
L	1 079000103
XL	1 079000104
XXL	1 079000105
XXXL	1 079000106

7901

рабочие бермуды из Т/С парусины, 270 гр,
вставки из рубашечной ткани,
серого цвета



РАЗМЕРЫ	Код
XS	1 079010100
S	1 079010101
M	1 079010102
L	1 079010103
XL	1 079010104
XXL	1 079010105
XXXL	1 079010106

7903

рабочий комбинезон из Т/С парусины,
270 гр, вставки из рубашечной ткани,
серого цвета



РАЗМЕРЫ	Код
XS	1 079030100
S	1 079030101
M	1 079030102
L	1 079030103
XL	1 079030104
XXL	1 079030105
XXXL	1 079030106

7902

короткий жакет с присобранными
складками, Т/С брезент, 270 г/м2, вставки
Oxford, серый



РАЗМЕРЫ	Код
XS	1 079020100
S	1 079020101
M	1 079020102
L	1 079020103
XL	1 079020104
XXL	1 079020105
XXXL	1 079020106

7904

куртка рабочая из Т/С парусины 270 гр, с подкладкой и простроченный со вставками из материала "Oxford", синий



XS	1 079040100
S	1 079040101
M	1 079040102
L	1 079040103
XL	1 079040104
XXL	1 079040105
XXXL	1 079040106

7905

рабочая спецовка из Т/С парусины, 270 гр, вставки из рубашечной ткани, отстегиваемые рукава, серого цвета



XS	1 079050100
S	1 079050101
M	1 079050102
L	1 079050103
XL	1 079050104
XXL	1 079050105
XXXL	1 079050106

7907

рабочий жилет из Т/С парусины 270 гр, вставки из рубашечной ткани, серого цвета



XS	1 079070100
S	1 079070101
M	1 079070102
L	1 079070103
XL	1 079070104
XXL	1 079070105
XXXL	1 079070106

7908

рабочий фартук из Т/С парусины 270 гр, серого цвета



M	1 079080102
XL	1 079080104

7909

рабочая куртка из Т/С парусины 270 гр, вставки из рубашечной ткани, отстегиваемые рукава, серого цвета



XS	1 079090100
S	1 079090101
M	1 079090102
L	1 079090103
XL	1 079090104
XXL	1 079090105
XXXL	1 079090106

7950

брюки рабочие из Т/С парусины, 270 гр, со вставками из рипстопа, синий



XS	1 079500000
S	1 079500001
M	1 079500002
L	1 079500003
XL	1 079500004
XXL	1 079500005
XXXL	1 079500006

7951

бермуды рабочие из Т/С парусины, 270 гр, со вставками из Т/С рипстопа, синий



XS	1 079510000
S	1 079510001
M	1 079510002
L	1 079510003
XL	1 079510004
XXL	1 079510005
XXXL	1 079510006



7953

комбинезон рабочий из Т/С парусины, 270 гр, со вставками из Т/С рипстопа, синий



XS	1 079530000
S	1 079530001
M	1 079530002
L	1 079530003
XL	1 079530004
XXL	1 079530005
XXXL	1 079530006

7955

комбинезон рабочий из Т/С парусины, 270 гр, со вставками из Т/С рипстопа, синий



XS	1 079550000
S	1 079550001
M	1 079550002
L	1 079550003
XL	1 079550004
XXL	1 079550005
XXXL	1 079550006

7959

куртка рабочая из Т/С парусины, 270 гр, со вставками из Т/С рипстопа, синий



XS	1 079590000
S	1 079590001
M	1 079590002
L	1 079590003
XL	1 079590004
XXL	1 079590005
XXXL	1 079590006

7930

рабочие брюки, 100% хлопок, 260 гр, темно-серые



XS	1 079300000
S	1 079300001
M	1 079300002
L	1 079300003
XL	1 079300004
XXL	1 079300005
XXXL	1 079300006

7930

рабочие брюки, 100% хлопок, 260 гр, серые



XS	1 079300100
S	1 079300101
M	1 079300102
L	1 079300103
XL	1 079300104
XXL	1 079300105
XXXL	1 079300106

7931

рабочие бермуды, 100% хлопок, 260 гр, серые



XS	1 079310000
S	1 079310001
M	1 079310002
L	1 079310003
XL	1 079310004
XXL	1 079310005
XXXL	1 079310006



7931

рабочие бермуды, 100% хлопок, 260 гр, серый



XS	1 079310100
S	1 079310101
M	1 079310102
L	1 079310103
XL	1 079310104
XXL	1 079310105
XXXL	1 079310106

7933

рабочий комбинезон, 100% хлопок, 260 гр, серый



XS	1 079330000
S	1 079330001
M	1 079330002
L	1 079330003
XL	1 079330004
XXL	1 079330005
XXXL	1 079330006

7933

рабочий комбинезон, 100% хлопок, 260 гр, серый



XS	1 079330100
S	1 079330101
M	1 079330102
L	1 079330103
XL	1 079330104
XXL	1 079330105
XXXL	1 079330106

7935

рабочий комбинезон, 100% хлопок, 260 гр, серый



XS	1 079350000
S	1 079350001
M	1 079350002
L	1 079350003
XL	1 079350004
XXL	1 079350005
XXXL	1 079350006

7935

рабочий комбинезон, 100% хлопок, 260 гр, серый



XS	1 079350100
S	1 079350101
M	1 079350102
L	1 079350103
XL	1 079350104
XXL	1 079350105
XXXL	1 079350106

7937

рабочий жилет, 100% хлопок, 260 гр, серый



XS	1 079370000
S	1 079370001
M	1 079370002
L	1 079370003
XL	1 079370004
XXL	1 079370005
XXXL	1 079370006



7937

рабочий жилет, 100% хлопок, 260 гр, серый



XS	1 079370100
S	1 079370101
M	1 079370102
L	1 079370103
XL	1 079370104
XXL	1 079370105
XXXL	1 079370106

7939

рабочая куртка, 100% хлопок, 260 гр, серая



XS	1 079390000
S	1 079390001
M	1 079390002
L	1 079390003
XL	1 079390004
XXL	1 079390005
XXXL	1 079390006

7939

рабочая куртка, 100% хлопок, 260 гр, серая



XS	1 079390100
S	1 079390101
M	1 079390102
L	1 079390103
XL	1 079390104
XXL	1 079390105
XXXL	1 079390106

7970

брюки непромокаемые трикотажные из ПВХ, синего цвета



XS	1 079700000
S	1 079700001
M	1 079700002
L	1 079700003
XL	1 079700004
XXL	1 079700005

7970

брюки непромокаемые трикотажные из ПВХ, желтого цвета



XS	1 079700100
S	1 079700101
M	1 079700102
L	1 079700103
XL	1 079700104
XXL	1 079700105

7970

брюки непромокаемые трикотажные из ПВХ, зеленого цвета



XS	1 079700200
S	1 079700201
M	1 079700202
L	1 079700203
XL	1 079700204
XXL	1 079700205

7973

комбинезон непромокаемый трикотажный из ПВХ, синего цвета



XS	1 079730000
S	1 079730001
M	1 079730002
L	1 079730003
XL	1 079730004
XXL	1 079730005

7973

комбинезон непромокаемый трикотажный из ПВХ, желтого цвета



XS	1 079730100
S	1 079730101
M	1 079730102
L	1 079730103
XL	1 079730104
XXL	1 079730105

7973

комбинезон непромокаемый трикотажный из ПВХ, зеленого цвета



XS	1 079730200
S	1 079730201
M	1 079730202
L	1 079730203
XL	1 079730204
XXL	1 079730205

7979

куртка непромокаемая трикотажная из ПВХ, синего цвета



S	1 079790001
M	1 079790002
L	1 079790003
XL	1 079790004
XXL	1 079790005

7979

куртка непромокаемая трикотажная из ПВХ, желтого цвета



S	1 079790101
M	1 079790102
L	1 079790103
XL	1 079790104
XXL	1 079790105

7979

куртка непромокаемая трикотажная из ПВХ, зеленого цвета



S	1 079790201
M	1 079790202
L	1 079790203
XL	1 079790204
XXL	1 079790205

7980

головной убор для защиты от дождя карманный из нейлона, черного цвета



M	5 079800002
L	5 079800003
XL	5 079800004

7981

берет из шерсти и Thinsulate™ 150 гр, черного цвета



M	5 079810002
XL	5 079810004

7982

шляпа из Т/С саржи 270 г, серого цвета



7982	5 079820009
------	-------------

7983

шляпа из Т/С саржи 210 г, табачного цвета



7983	5 079830009
------	-------------

C62EV/WO

манекен



C62EV/WO

1 062000320

C62EV/C

экспозиционный стенд для обуви,
10 позиций



C62EV/C

1 062000100

C62EV/WW

экспозиционный стенд для одежды и обуви

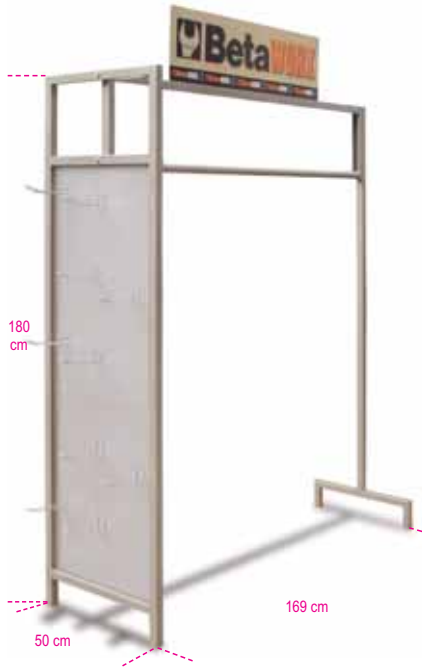

C62EV/WW

1 062000500

C62

стенд для одежды и обуви

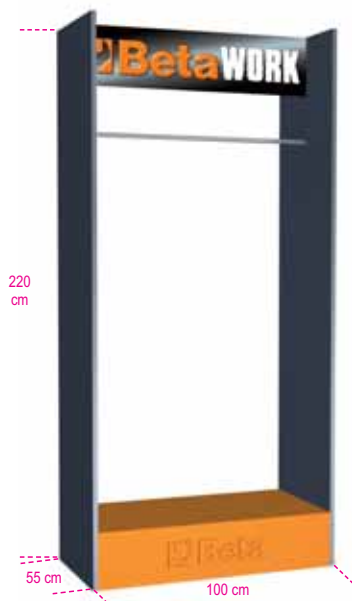

C62/1	1 m	1 062000001
C62/2	2 m	1 062000002
C62/3	3 m	1 062000003
C62/4	4 m	1 062000004

ПРИНАДЛЕЖНОСТИ

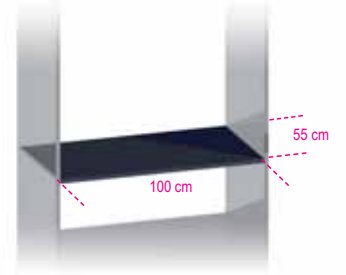

C62/R

1 062000050

Beta





Ассортимент в блистерной упаковке Beta Utensili для Ваших продаж в секциях самообслуживания!



Улучшенная видимость товара

Эффективность дисплея

Штриховой код

ПОДДЕРЖКА БЛИСТЕРНОЙ УПАКОВКИ:

- износостойкий поливинилхлорид
- 3 формата для оптимизации места дисплея
- система фиксации нового поколения с резинкой

42K

mm		
6x6	10	000429006
7x7	10	000429007
8x8	10	000429008
9x9	10	000429009
10x10	10	000429010
11x11	10	000429011
12x12	10	000429012
13x13	10	000429013
14x14	10	000429014
15x15	10	000429015
16x16	10	000429016
17x17	10	000429017
18x18	10	000429018
19x19	10	000429019
20x20	5	000429020
21x21	5	000429021
22x22	5	000429022
23x23	5	000429023
24x24	5	000429024
27x27	5	000429027
30x30	5	000429030
32x32	5	000429032

55K

mm		
6x7	10	000559012
8x9	10	000559021
10x11	10	000559030
12x13	10	000559042
14x15	10	000559054
16x17	10	000559060
18x19	5	000559066
20x22	5	000559075

93K

mm		
21x22	3	000939021

96/PL7K

96PL7K	1	000969371

2,5-3-4-5-6-8-10

96/SP9K

96/SP9K	5	000969384

1,5-2-2,5-3
4-5-6-8-10**96TK**

mm		
2	5	000969934
2,5	5	000969935
3	5	000969936
4	5	000969938
5	5	000969940
6	5	000969941

110K

L mm		
150	5	001109150
200	5	001109200
250	5	001109250

142K

L mm		
8	3	001429008
10	3	001429010
13	3	001429013
17	2	001429017
19	2	001429019

195K

mm		
8x10	2	001959010
12x13	2	001959013
14x15	2	001959015
16x18	2	001959018
17x19	2	001959019

900K

1/4"



mm		
4	10	009009040
4,5	10	009009045
5	10	009009050
5,5	10	009009055
6	10	009009060
7	10	009009070
8	10	009009080
9	10	009009090
10	10	009009100
11	10	009009110
12	10	009009120
13	10	009009130
14	10	009009140

Beta

900/20LK

14"



L mm		
100	5	009009819

900/25K

14"



L mm		
41	5	009009830

900/30K

14"



L mm		
176	5	009009835

900/55K

14"



L mm		
125	5	009009870

920AK

12"



mm		
10	10	009209010
11	10	009209011
12	10	009209012
13	10	009209013
14	10	009209014
15	10	009209015
16	10	009209016
17	10	009209017
18	10	009209018
19	10	009209019
20	5	009209020
21	5	009209021
22	5	009209022
23	5	009209023
24	5	009209024
25	5	009209025
26	5	009209026
27	5	009209027
28	5	009209028
29	5	009209029
30	5	009209030
32	5	009209032

920/21K

12"



L mm		
125	5	009209822

920/25K

12"



L mm		
75	5	009209830

920/55K

12"



L mm		
275	3	009209882

935K

mm		
6x7	5	009359105
8x9	5	009359111
10x11	5	009359115
12x13	5	009359117
14x15	5	009359126
16x17	5	009359128
18x19	5	009359131
20x22	3	009359138

937K

mm		
6x6	5	009379006
7x7	5	009379007
8x8	5	009379008
9x9	5	009379009
10x10	5	009379010
11x11	5	009379011
12x12	5	009379012
13x13	5	009379013
14x14	5	009379014
15x15	5	009379015
16x16	5	009379016
17x17	5	009379017
18x18	5	009379018
19x19	5	009379019
20x20	5	009379020
21x21	3	009379021
22x22	3	009379022

951K

mm		
2,5	5	009519525
3	5	009519530
4	5	009519540
5	5	009519550
6	5	009519560
8	5	009519580

1032K

L mm		
180	5	010329017

1034K

L -		
170	5	010349017

1036K

L -		
175	5	010369017

1038K

L -		
175	5	010389017

1044K

L -		
240	5	010449240

1048VK

L ~
240 5 010489024

1048K

L ~
240 5 010489240

1052K

L ~
190 3 010529019
240 3 010529024

1082BMK

L ~
160 3 010829036

1084BMK

L ~
160 3 010849036

1098K

L ~
190 5 010989190
220 5 010989220

1122K

L ~
250 2 011229020

1123K

L ~
250 2 011239020

1124K

L ~
250 2 011249020

1129BMK

L mm
145 5 011299000

1142BMK

L mm
160 3 011429036

1150BMK

L ~
160 3 011509036
180 3 011509038
200 3 011509040

1162BMK

L ~
160 3 011629036

1166BMK

L ~
160 3 011669036

1168BMK

L ~
160 3 011689036



1201K



SxAxL mm		
0,4x2,5x50	5	012019003
0,5x3x75	5	012019009
0,6x3,5x100	5	012019021
0,8x4x100	5	012019030
0,8x4x125	5	012019033
1,0x5,5x100	5	012019039
1,0x5,5x150	5	012019042
1,2x6,5x150	5	012019051
1,2x8x150	3	012019057
1,6x10x200	3	012019066

1201NK



SxAxL mm		
0,8x4x30	3	012019103
1,2x6,5x30	3	012019106

1202K



PHxDxL mm		
0x3x60	5	012029003
1x4,5x80	5	012029009
2x6x100	5	012029018
3x8x150	3	012029024

1202NK



PHxDxL mm		
1x4,5x30	3	012029103
2x6x30	3	012029106

1207TXK



T6	5	012079006
T7	5	012079007
T8	5	012079008
T9	5	012079009
T10	5	012079010
T15	5	012079015
T20	5	012079020
T25	5	012079025
T27	5	012079027
T30	5	012079030

1209PZK



PZ		
0	5	012099000
1	5	012099003
2	5	012099006
3	3	012099009

1603B/K



0÷8	2	016039010

1741K



Ø mm	2,4	3	3,2	4	4,8
Алюминий	•	•	•	•	•
Сталь	•	•	•	•	•

1741K	1	017419001

1762K



Ø mm		
2-2,5-3	2	017629001
3,5-4-4,5		

1770A/K



1770A/K	10	017709025



Beta
SHOP
in Shop

Beta SHOP in Shop



**ЭКСПОЗИЦИОНН
ЫЕ СТЕНДЫ
И ТОРГОВОЕ
ОБОРУДОВАНИЕ**

38/DS1

стенд настенный
с 75 перкуссионными инструментами



495x260x332 mm

Дисплей с инструментами



38/DS1 1 000380701

n.

30	Ø 2 - 3 - 4 - 5 - 6 mm	5
31	Ø 2 - 3 - 4 - 5 - 6 - 8 - 10 mm	5
32	Ø 3 - 4 - 5 mm	5

Дисплей пустой



38/DVS1 1 000380751

38/DS2

стенд настенный
с 65 перкуссионными инструментами

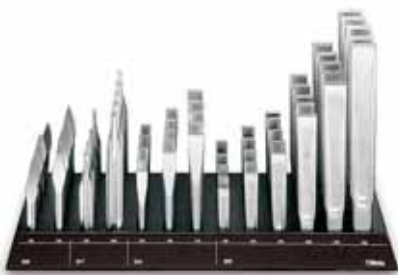

495x260x332 mm

Дисплей с инструментами



38/DS2 1 000380702

n.

34	125 - 150 - 175 mm	5
35	100 - 125 - 150 - 200 - 250 - 300 mm	5
36	125 - 150 mm	5
37	150 - 200 mm	5

Дисплей пустой



38/DVS2 1 000380752

942BX/DG

настенный стенд
с 43 патронными шестигранными ключами
с ручкой короткого типа



330x260x332 mm

Дисплей с инструментами



942BX/DG 1 009420701

n.

942BX	5 - 5,5 mm	3
	6 - 7 mm	6
	8 - 9 - 10 mm	5
	11 mm	2
	12 mm	3
	13 mm	5

Дисплей пустой



942BX/DVG 1 009420751

942BM/DG

настенный стенд
с 43 патронными шестигранными ключами
с ручкой короткого типа



330x260x332 mm

Дисплей с инструментами



942BM/DG 1 009420702

n.

942BM	5 - 5,5 mm	3
	6 - 7 mm	6
	8 - 9 - 10 mm	5
	11 mm	2
	12 mm	3
	13 mm	5

Дисплей пустой



942BM/DVG 1 009420751

943BX/DG

настенный стенд
с 43 патронными шестигранными ключами
с ручкой длинного типа



330x260x332 mm

Дисплей с инструментами



943BX/DG 1 009430701

n.

943BX	5 - 5,5 mm	3
	6 - 7 mm	6
	8 - 9 - 10 mm	5
	11 mm	2
	12 mm	3
	13 mm	5

Дисплей пустой



943BX/DVG 1 009430751

943BM/DG

настенный стенд
с 43 патронными шестигранными ключами
с ручкой длинного типа



330x260x332 mm

Дисплей с инструментами



943BM/DG 1 009430702

n.

943BM	5 - 5,5 mm	3
	6 - 7 mm	6
	8 - 9 - 10 mm	5
	11 mm	2
	12 mm	3
	13 mm	5

Дисплей пустой



943BM/DVG 1 009430751

943/E1

настольный стенд
с 70 патронными шестигранными ключами
с ручкой



530x260x435 mm

Дисплей с инструментами



943/E1 1 009430650

		n.
942BM	5,5 - 6 - 7 - 8 - 10 mm	6
	13 mm	5
943BM	5,5 - 6 - 7 - 8 - 10 mm	6
	13 mm	5

Дисплей пустой



943/EV1 1 009430651

943MQ/DG

настенный стенд
с 30 патронными шестигранными ключами
с ручкой



1000 V

330x260x332 mm

Дисплей с инструментами



943MQ/DG 1 009430981

		n.
943MQ	5,5 - 6 - 7 - 8 - 10 - 13 mm	5

Дисплей пустой



943MQ/DVG 1 009430985

1203/E1P

настенный стенд
с 82 отвертками



495x260x310 mm

Дисплей с инструментами



1203/E1P 1 012030301

		n.
1201	0,4x2,5x50 - 0,5x3x75 - 0,6x3,5x100 0,8x4x100 - 0,8x4x125 mm	7
	1,0x5,5x100 - 1,0x5,5x150 - 1,2x6,5x150 mm	6
	1,2x8x150 mm	5
1202	PH0x3x60 mm	7
	PH1x4,5x80 - PH2x6x100 mm	6
	PH3x8x150 mm	5

Дисплей пустой



1203/EV1P 1 012030351

1203/E4P

настенный стенд
с 85 отвертками



495x260x310 mm

Дисплей с инструментами



1203/E4P 1 012030304

		n.
1201	0,4x2,5x50 - 0,5x3x75 - 0,8x4x125 mm	7
	1,0x5,5x100 - 1,0x5,5x150 - 1,2x6,5x150 mm	6
1204	0,4x2,5x60 - 0,5x3x100 - 0,8x4x100 mm	7
	1,0x5x125 mm	6
1209PZ	PZ0x3x60 mm	7
	PZ1x4,5x80 - PZ2x6x100 mm	6

Дисплей пустой



1203/EV4P 1 012030354

1203/E5P

настенный стенд
с 82 отвертками



495x260x310 mm

Дисплей с инструментами



1203/E5P 1 012030305

		n.
1202	PH0x3x60 mm	7
	PH1x4,5x80 - PH1x4,5x120 PH2x6x100 - PH2x6x150 mm	6
	PH3x8x150 mm	5
1204	0,4x2,5x60 - 0,5x3x100 - 0,8x4x100 mm	7
	1,0x5x125 mm	6
1209PZ	PZ0x3x60 mm	7
	PZ1x4,5x80 - PZ2x6x100 mm	6

Дисплей пустой



1203/EV5P 1 012030355

1203/E10P

настенный стенд
с 80 отвертками



495x260x310 mm

Дисплей с инструментами



1203/E10P 1 012030310

		n.
1207TX	T6	4
	T7	3
	T8	7
	T9 - T10 - T15 - T20 - T25	6
	T27 - T30	3
1208RTX	T9 - T10	3
	T15 - T20 - T25	6
	T27 - T30	3

Дисплей пустой



1203/EV10P 1 012030360

1273/E160

настольный стенд
с 160 отвертками



780x280x460 mm

Дисплей с инструментами

1273/E160



1 012730120

● 1270	2,5x50 - 2,5x75 mm	4
	3x100 - 3,5x75 - 3,5x100 - 4x100 - 4x125 mm	8
	5,5x100 - 5,5x150 - 6,5x150 mm	7
	8x200 - 10x200 mm	3
● 1270N	4x30 - 6,5x30 mm	3
⊕ 1272	3x60 - 3x100 mm	8
	4,5x80 - 4,5x120 - 6x100 - 6x150 mm	7
	8x150 mm	6
⊕ 1272N	4,5x30 - 6x30 mm	3
● 1274	2,5x60 - 3x100 mm	8
	4x100 mm	4
	5x125 mm	3

Дисплей пустой

1273/EV160



1 012730121

1273/E1

настольный стенд
с 92 отвертками



530x260x435 mm

Дисплей с инструментами

1273/E1



1 012730201

● 1270	2,5x50 - 3x75 - 3,5x100 - 4x125 - 5,5x150 mm	7
	6,5x150 mm	6
	8x200 - 10x200 mm	3
● 1270N	4x30 - 6,5x30 mm	3
⊕ 1272	3x60 - 4,5x80 - 4,5x120 mm	7
	6x100 mm	6
	6x150 - 8x150 mm	3
⊕ 1272N	4,5x30 - 6x30 mm	3

Дисплей пустой

1273/EV1



1 012730251

1273/E4P

настенный стенд
с 100 отвертками



495x260x310 mm

Дисплей с инструментами

1273/E4P



1 012730304

● 1270	2,5x50 - 3x75 - 3x100 - 3,5x100 - 4x75 - 4x125 - 5,5x150 mm	7
	6,5x150 mm	6
	8x200 - 10x200 mm	3
● 1270E	10x175 mm	3
	12x200 mm	2
● 1270N	4x30 - 6,5x30 mm	3
● 1274	2,5x60 - 3x100 - 4x100 - 5x125 mm	7

Дисплей пустой

1273/EV4P



1 012730354

1273/E160P

настенный стенд
с 160 отвертками



745x280x335 mm

Дисплей с инструментами

1273/E160P



1 012730123

● 1270	2,5x50 - 2,5x75 mm	4
	3x100 - 3,5x75 - 3,5x100 - 4x100 - 4x125 mm	8
	5,5x100 - 5,5x150 - 6,5x150 mm	7
	8x200 - 10x200 mm	3
● 1270N	4x30 - 6,5x30 mm	3
⊕ 1272	3x60 - 3x100 mm	8
	4,5x80 - 4,5x120 - 6x100 - 6x150 mm	7
	8x150 mm	6
⊕ 1272N	4,5x30 - 6x30 mm	3
● 1274	2,5x60 - 3x100 mm	8
	4x100 mm	4
	5x125 mm	3

Дисплей пустой

1273/EV160P



1 012730124

1273/E1P

настенный стенд
с 92 отвертками



495x260x310 mm

Дисплей с инструментами

1273/E1P



1 012730301

● 1270	2,5x50 - 3x75 - 3,5x100 - 4x125 - 5,5x150 mm	7
	6,5x150 mm	6
	8x200 - 10x200 mm	3
● 1270N	4x30 - 6,5x30 mm	3
⊕ 1272	3x60 - 4,5x80 - 4,5x120 mm	7
	6x100 mm	6
	6x150 - 8x150 mm	3
⊕ 1272N	4,5x30 - 6x30 mm	3

Дисплей пустой

1273/EV1P



1 012730351

1273/E5P

настенный стенд
с 91 отверткой

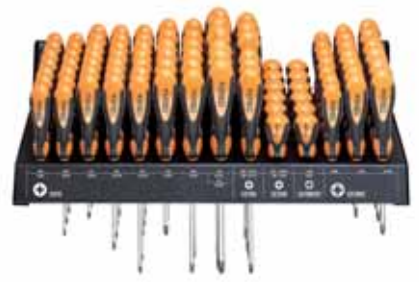

495x260x310 mm

Дисплей с инструментами

1273/E5P



1 012730305

⊕ 1272	3x60 - 3x100 - 4,5x80 - 4,5x120 - 4,5x150 mm	7
	6x100 - 6x150 mm	6
	8x150 - 10x200 mm	3
⊕ 1272E	6x150 - 8x175 mm	3
⊕ 1272N	4,5x30 - 6x30 mm	3
⊕ 1279PZ	0x60 - 1x80 mm	7
	2x100 mm	6
⊕ 1279N/PZ	1x30 - 2x30 mm	3

Дисплей пустой

1273/EV5P



1 012730355

1273/E10P

настенный стенд
с 96 отвертками



495x260x310 mm

Дисплей с инструментами



1273/E10P 1 012730310

Код	Наименование	Кол-во	Ед. изм.
1277TX	T6x50 mm	3	n.
	T7x50 mm	4	
	T8x60 - T9x60 - T10x80	7	
	T15x80 - T20x100 - T25x100 mm	6	
	T27x115 - T30x115 mm	6	
1278RTX	T9x60 - T10x80 - T15x80 - T20x100 mm	7	
	T25x100 mm	4	
	T30x115 mm	3	

Дисплей пустой



1273/EV10P 1 012730360

1273MQ/E1

настенный стенд
с 40 отвертками



1000 V

330x260x332 mm

Дисплей с инструментами



1273MQ/E1 1 012730311

Код	Наименование	Кол-во	Ед. изм.
1272MQ	PH0x60 - PH1x80 mm	5	n.
	PH2x100 mm	3	
	PH3x150 mm	2	
1274MQ	3x100 - 4x100 - 5,5x125 - 6,5x150 mm	5	
	8x175 mm	3	
	10x200 mm	2	

Дисплей пустой



1273MQ/DVG 1 012730751

1293BX/DA

настенный стенд
с 90 отвертками



495x260x332 mm

Дисплей с инструментами



1293BX/DA 1 012930701

Код	Наименование	Кол-во	Ед. изм.
1290	3x75 - 3,5x100 - 4x100 - 4x125 - 5,5x100 - 5,5x150 mm	7	n.
	6,5x150 mm	6	
	8x150 mm	3	
	10x200 mm	2	
1290N	4x30 - 6,5x30 mm	3	
1292	PH0x60 - PH1x80 mm	7	
	PH2x100 mm	6	
	PH3x150 mm	5	
1292N	PH1x30 - PH2x30 mm	3	

Дисплей пустой



1293BX/DVA 1 012930751

1293BX/DB

настенный стенд
с 89 отвертками



495x260x332 mm

Дисплей с инструментами



1293BX/DB 1 012930702

Код	Наименование	Кол-во	Ед. изм.
1290	2,5x50 - 3x75 - 3x100 - 3,5x100 - 4x100 - 4x125 - 5,5x100 - 5,5x150 mm	7	n.
	6,5x150 mm	6	
	8x150 mm	5	
1290N	4x30 - 6,5x30 mm	6	
1290E	10x175 - 12x200 mm	5	

Дисплей пустой



1293BX/DVB 1 012930752

1293BX/DC

настенный стенд
с 80 отвертками



495x260x332 mm

Дисплей с инструментами



1293BX/DC 1 012930703

Код	Наименование	Кол-во	Ед. изм.
1292	PH0x60 - PH0x100 - PH1x80 - PH1x120 - PH1x150 mm	7	n.
	PH2x100 - PH2x150 mm	6	
	PH3x150 - PH4x200 mm	5	
1292N	PH1x30 - PH2x30 mm	6	
1292E	PH2x150 mm	6	
	PH3x175 mm	5	

Дисплей пустой



1293BX/DVC 1 012930753

1293BX/DD

настенный стенд
с 48 отвертками



330x260x332 mm

Дисплей с инструментами



1293BX/DD 1 012930704

Код	Наименование	Кол-во	Ед. изм.
1294	2,5x60 - 3x75 - 3x100 - 4x100 - 4x150 - 5x125 mm	7	n.
	6,5x150 mm	6	

Дисплей пустой



1293BX/DVD 1 012930754

1293BX/DE

настенный стенд
с 42 отвертками



330x260x332 mm

Дисплей с инструментами



1293BX/DE 1 012930705

	n.
➕ 1299PZ PZ0x60 - PZ1x80 mm	7
PZ2x100 mm	6
PZ3x150 - PZ4x200 mm	5
➕ 1299N/PZ PZ1x30 - PZ2x30 mm	6

Дисплей пустой



1293BX/DVE 1 012930755

1293BX/DF

настенный стенд
с 59 отвертками



330x260x332 mm

Дисплей с инструментами



1293BX/DF 1 012930706

	n.
⊖ 1297TX T6 - T8 - T10 - T15 - T20 - T25	7
T27 - T30	6
T40	5

Дисплей пустой



1293BX/DVF 1 012930756

1293BX/E159

настольный стенд
со 159 отвертками



620x320x450 mm

Дисплей с инструментами



1293BX/E159 1 012930120

	n.
⊖ 1290 2,5x50 - 2,5x75 mm	4
3x75 - 3,5x100 - 3,5x125 - 4x75	8
4x100 - 4x125 mm	
5,5x100 - 5,5x150 - 6,5x100 - 6,5x150 mm	7
8x200 - 10x200 mm	3
⊖ 1290N 4x30 - 6,5x30 mm	3
➕ 1292 PH0x60 - PH0x100 mm	8
PH1x80 - PH1x120 - PH1x150	7
PH2x100 - PH2x150 mm	
PH3x150 mm	6
➕ 1292N PH1x30 - PH2x30 mm	3

Дисплей пустой



1293BX/EV159 1 012930121

C60

настенный экспозиционный стенд, пустой



500x520x2000 mm

C60



1 060000020

C61

настенный экспозиционный стенд, пустой



1000x520x2000 mm

C61



1 060010020

ПРИНАДЛЕЖНОСТИ

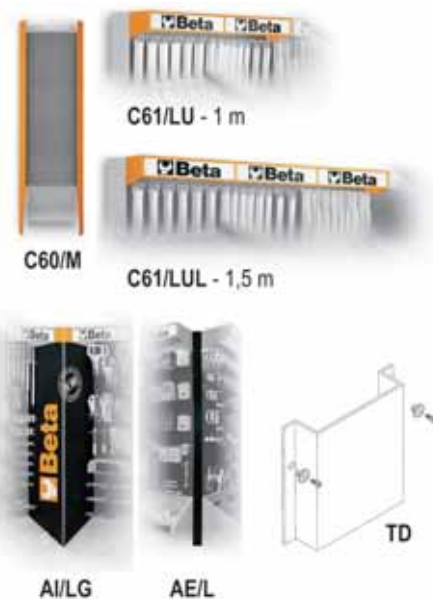

C60/M	1 060000030
C61/LU	1 060010102
C61/LUL	1 060010103
AE/L	1 060040501
AE/LG	1 060040502
TD	1 088880080

C68

пустая выставочная панель Beta



1000x560x2200 mm

C68/1	1 m	1	068000001
C68/2	2 m	1	068000002
C68/3	3 m	1	068000003
C68/4	4 m	1	068000004
C68/5	5 m	1	068000005
C68/6	6 m	1	068000006
C68/7	7 m	1	068000007
C68/8	8 m	1	068000008
C68/9	9 m	1	068000009
C68/10	10 m	1	068000010

C88 R/1

пустой выставочный щит Robur



1000x560x2200 mm

C88 R/1	1	088000001
---------	---	-----------

ПРИНАДЛЕЖНОСТИ C68



VE/180



VE/90

6800 VE/180	1	068000120
6800 VE/90	1	068000125



AE



AI



AD/P

6800 AE	1	068000145
6800 AI	1	068000140
6800 AD/P	1	068000143



CB/100



FB/100



FO/100



PL



RP/100



GR/37

6800 CB/100	1	068000104
6800 FB/100	1	068000109
6800 FO/100	1	068000108
6800 PL	1	068000137
6800 RP/100	1	068000150
6800 GR/37	1	068000159

C68 G

пустая выставочная гондола



1000x1120x1600 mm

C68 G/1	1 m	1	068000051
C68 G/2	2 m	1	068000052
C68 G/3	3 m	1	068000053
C68 G/4	4 m	1	068000054

Beta



6888

крючки для стендов C60 - C61 - C68

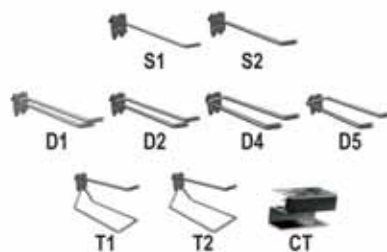

6888 S1	10	068880011
6888 S2	10	068880012
6888 D1	5	068880021
6888 D2	5	068880022
6888 D4	5	068880024
6888 D5	5	068880025
6888 T1	5	068880031
6888 T2	5	068880032
6888 CT	1	068880044



RS



BA



PM/40

PM/80

6800 BA	1	068000130
6800 RS	1	068000135
6800 PM/40	1	068000171
6800 PM/80	1	068000172



6600 M/10

набор из 178 инструментов
с крючками без щита

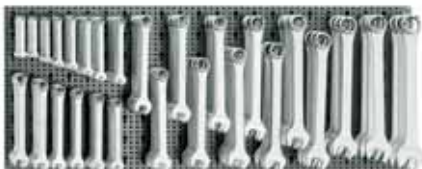

6600 M/10



1 066000010

6600 M/27

Набор из 25 инструментов,
с крючками без щита



6600 M/27



1 066000027

6600 M/40

набор из 100 инструментов
с крючками без щита

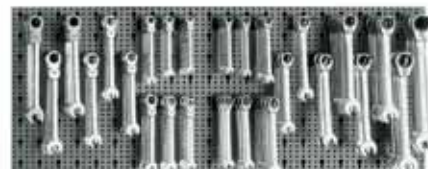

6600 M/40



1 066000040

6600 M/15

набор из 118 инструментов
с крючками без щита

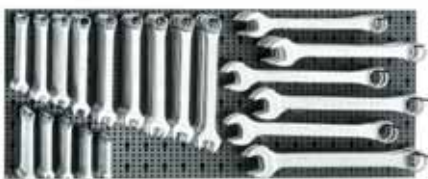

6600 M/15



1 066000015

6600 M/30

набор из 18 инструментов
с крючками без щита



6600 M/30



1 066000030

6600 M/47

Набор из 65 инструментов,
с крючками без щита



6600 M/47



1 066000047

6600 M/20

набор из 150 инструментов
с крючками без щита

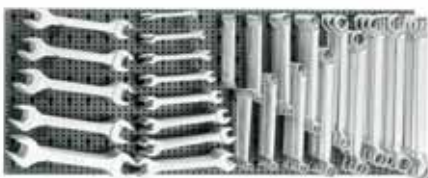

6600 M/20



1 066000020

6600 M/36

набор из 107 инструментов,
с крючками, без щита



6600 M/36



1 066000036

6600 M/50

набор из 257 инструментов
с крючками без щита



6600 M/50



1 066000050

6600 M/25

набор из 130 инструментов
с крючками без щита



6600 M/25



1 066000025

6600 M/39

набор из 77 инструментов, с крючками без
щита



6600 M/39



1 066000039

6600 M/53

набор из 191 инструмента,
с крючками, без щита



6600 M/53



1 066000053

6600 M/55

набор из 150 инструментов
с крючками без щита



6600 M/55



6600 M/66

набор из 80 инструментов,
с крючками, без щита



6600 M/66



6600 M/110

набор из 329 инструментов
с крючками без щита



6600 M/110



6600 M/60

набор из 118 инструментов
с крючками без щита

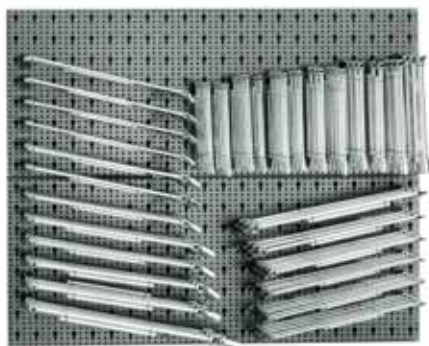

6600 M/60



6600 M/70

набор из 107 инструментов,
с крючками, без щита



6600 M/70



6600 M/115

набор из 306 инструментов
с крючками без щита



6600 M/115



6600 M/64

Набор из 104 инструментов,
с крючками без щита



6600 M/64



6600 M/71

набор из 107 инструментов,
с крючками, без щита



6600 M/71



6600 M/120

набор из 163 инструментов
с крючками без щита



6600 M/120



6600 M/72

набор из 107 инструментов,
с крючками, без щита



6600 M/72



6600 M/125

набор из 133 инструментов
с крючками без щита



6600 M/125



 **Beta**



6600 M/131

Набор из 92 инструментов,
с крючками без щита



6600 M/131



1 066000131

6600 M/215

набор из 83 инструментов
с крючками без щита

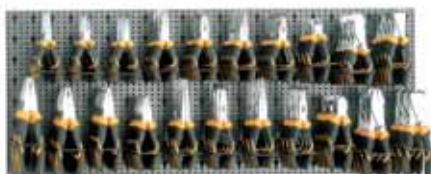

6600 M/215



1 066000215

6600 M/240

набор из 47 инструментов
с крючками без щита



6600 M/240



1 066000240

6600 M/150

набор из 14 инструментов
с крючками без щита

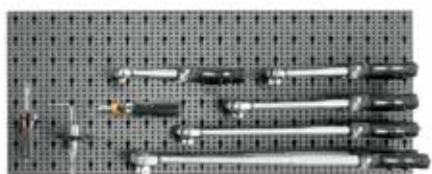

6600 M/150



1 066000150

6600 M/220

набор из 83 инструментов
с крючками без щита



6600 M/220



1 066000220

6600 M/245

набор из 91 инструмента,
с крючками, без щита



6600 M/245



1 066000245

6600 M/162

набор из 31 инструмента, с крючками без
щита



6600 M/162



1 066000162

6600 M/230

набор из 78 инструментов
с крючками без щита



6600 M/230



1 066000230

6600 M/246

набор из 86 инструментов,
с крючками, без щита



6600 M/246



1 066000246

6600 M/170

набор из 14 инструментов,
с крючками, без щита



6600 M/170



1 066000170

6600 M/235

набор из 31 инструментов
с крючками без щита



6600 M/235



1 066000235

6600 M/250

набор из 32 инструментов
с крючками без щита

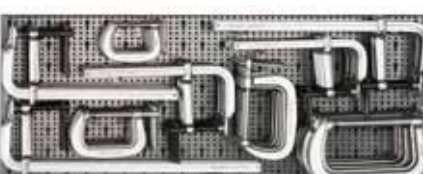

6600 M/250



1 066000250

6600 M/251

набор из 26 инструментов, с крючками без щита



6600 M/251



1 066000251

6600 M/325

набор из 52 инструментов, с крючками, без щита



6600 M/325



1 066000325

6600 M/360

набор из 56 инструментов, с крючками, без щита



6600 M/360



1 066000360

6600 M/310

набор из 169 инструментов с крючками без щита

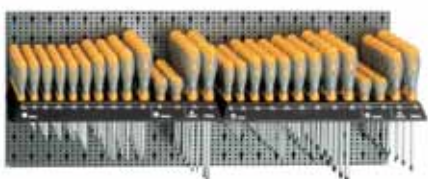

6600 M/310



1 066000310

6600 M/340

набор из 191 инструментов, с крючками, без щита

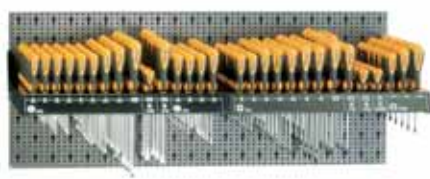

6600 M/340



1 066000340

6600 M/370

набор из 162 инструментов, с крючками, без щита

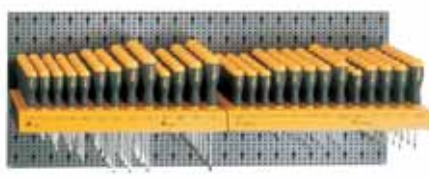

6600 M/370



1 066000370

6600 M/315

набор из 149 инструментов с крючками без щита

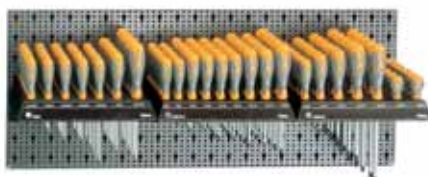

6600 M/315



1 066000315

6600 M/345

набор из 188 инструментов, с крючками, без щита



6600 M/345



1 066000345

6600 M/375

набор из 60 инструментов, с крючками, без щита



6600 M/375



1 066000375

6600 M/320

набор из 98 инструментов, с крючками, без щита

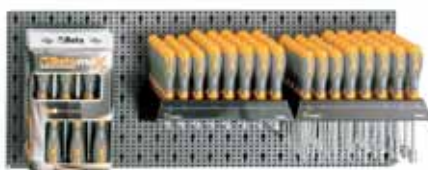

6600 M/320



1 066000320

6600 M/355

набор из 102 инструментов, с крючками, без щита



6600 M/355



1 066000355

6600 M/410

набор из 34 инструментов, с крючками, без щита



6600 M/410



1 066000410

6600 M/413

набор из 32 инструментов, с крючками без щита



6600 M/413



1 066000413

6600 M/430

набор из 29 инструментов, с крючками, без щита



6600 M/430



1 066000430

6600 M/463

Набор из 36 инструментов, с крючками без щита



6600 M/463



1 066000463

6600 M/417

набор из 43 инструментов, с крючками, без щита



6600 M/417



1 066000417

6600 M/435

набор из 22 инструментов, с крючками, без щита



6600 M/435



1 066000435

6600 M/471

набор из 25 инструментов, с крючками, без щита



6600 M/471



1 066000471

6600 M/420

набор из 18 инструментов, с крючками, без щита



6600 M/420



1 066000420

6600 M/440

набор из 140 инструментов, с крючками, без щита

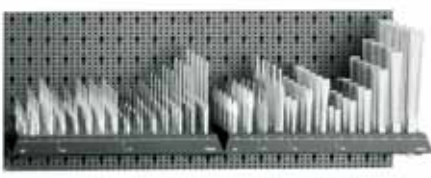

6600 M/440



1 066000440

6600 M/477

Набор из 34 инструментов, с крючками без щита



6600 M/477



1 066000477

6600 M/425

набор из 24 инструментов, с крючками, без щита



6600 M/425



1 066000425

6600 M/452

набор из 37 инструментов, с крючками без щита

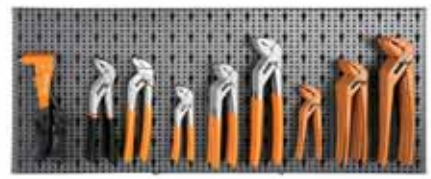

6600 M/452



1 066000452

6600 M/480

набор из 18 инструментов, с крючками, без щита



6600 M/480



1 066000480

6600 M/485

набор из 12 инструментов,
с крючками, без щита



6600 M/485



1 066000485

6600 M/523

набор из 74 инструментов, с крючками без щита



6600 M/523



1 066000523

6600 M/561

набор из 60 инструментов, с крючками без щита



6600 M/561



1 066000561

6600 M/510

набор из 16 инструментов,
с крючками, без щита



6600 M/510



1 066000510

6600 M/531

Набор из 24 инструментов,
с крючками без щита



6600 M/531



1 066000531

6600 M/580

набор из 21 инструментов,
с крючками, без щита



6600 M/580



1 066000580

6600 M/515

набор из 3 инструментов,
с крючками, без щита

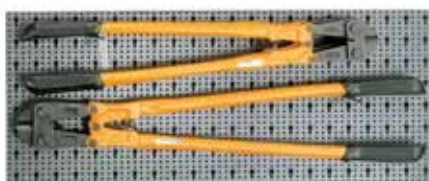

6600 M/515



1 066000515

6600 M/541

Набор из 53 инструментов,
с крючками без щита



6600 M/541



1 066000541

6600 M/614

набор из 67 инструментов, с крючками без щита



6600 M/614



1 066000614

6600 M/517

Набор из 20 инструментов,
с крючками без щита



6600 M/517



1 066000517

6600 M/550

набор из 442 инструментов,
с крючками, без щита



6600 M/550



1 066000550

6600 M/620

набор из 95 инструментов,
с крючками, без щита



6600 M/620



1 066000620

6600 M/630

набор из 82 инструментов,
с крючками, без щита



6600 M/630



1 066000630

6600 M/650

набор из 28 инструментов,
с крючками, без щита



6600 M/650



1 066000650

6600 M/657

набор из 17 инструментов, с крючками без
щита



6600 M/657



1 066000657

6600 M/711

Набор из 63 инструментов,
с крючками без щита



6600 M/711



1 066000711

Beta



6600 M/722

набор из 7 инструментов, с крючками без
щита



6600 M/722



1 066000722

6600 M/817

Набор из 99 инструментов,
с крючками без щита



6600 M/817



1 066000817

6600 M/822

Набор из 39 инструментов,
с крючками без щита



6600 M/822



1 066000822

6600 M/828

набор из 49 инструментов, с крючками без
щита



6600 M/828



1 066000828

Robur

8600 R/10

набор из 672 аксессуаров для тросов,
с крючками, без щита



8600 R/10



1 086000010

8600 R/111

Набор из 1887 аксессуаров для тросов,
с крючками, без дисплея



8600 R/111



1 086000111

Beta WORK

8600 R/220

набор из 53 аксессуаров для тросов,
с крючками, без щита



8600 R/220



1 086000220

8600 R/410

набор из 585 аксессуаров для тросов,
с крючками, без щита

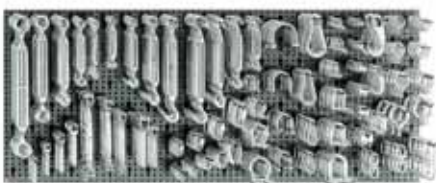

8600 R/410



1 086000410

8600 E/R

набор из 3197 аксессуаров для тросов,
с крючками, без щита



8600 E/R



1 086000911

6600 E/A10

набор из 825 инструментов,
с крючками, без щита



6600 E/A10



1 066000903

6600 E/A20

набор из 701 инструментов,
с крючками, без щита



6600 E/A20



1 066000906

6600 E/A30

Набор из 753 инструментов,
с крючками без дисплея



6600 E/A30



1 066000909



6600 E/B10

набор из 630 инструментов,
с крючками, без щита



6600 E/B10



1 066000910

6600 E/C10

набор из 312 инструментов,
с крючками, без щита



6600 E/C10



1 066000931

6600 E/D10

набор из 270 инструментов,
с крючками, без щита



6600 E/D10



1 066000938

6600 E/B30

набор из 597 инструментов,
с крючками, без щита



6600 E/B30



1 066000920

6600 E/E10

набор из 128 инструментов,
с крючками, без щита



6600 E/E10



1 066000944



6600 E/G10

набор из 122 инструментов,
с крючками, без щита



6600 E/G10



1 066000953

6600 E/K20

Набор из 504 инструментов,
с крючками без дисплея



6600 E/K20



1 066000957

6600 E/K10

набор из 610 инструментов,
с крючками, без щита



6600 E/K10



1 066000958

6600 E/P10

набор из 126 инструментов,
с крючками, без щита



6600 E/P10



1 066000963

Beta



Robur

Начиная с 1930 фирма Robur производит серии принадлежностей для проволочных тросов и канатов, равняясь на признанное качество Beta Utensili, дочерним предприятием которой и является.

Опыт, организация и технология - вот необходимые качества постоянного развития, определяющей которых стало внимание к требованиям рынка.

С 1984 года Robur обосновалась на новой производственной площадке в городе Сульмона.

Интерпретация терминов

Номер артикула

8041EALZ

рым-болт подъемный, оцинкованный

CE



DIN 580:2003

новинки 2010 года

Размер

Ø mm	mm	WLL kg	
M8	1,25	140	60 080410108
M10	1,5	230	50 080410110
M12	1,75	340	25 080410112
M14	2	480	25 080410114
M16	2	700	1 080410116
M18	2,5	930	1 080410118
M20	2,5	1200	1 080410120
M22	2,5	1450	1 080410122
M24	3	1800	1 080410124

номер кода

Количество инструментов в упаковке

НАГРУЗКИ

WLL: максимальная рабочая нагрузка
(для подъемных средств)

WFL: предел рабочей силы
(кроме принадлежностей для подъема)

BF: максимальное усилие, достигнутое изделием во время испытаний на растяжение при статической нагрузке

LC: анкерное напряжение

8001Z

ошейник для оцинкованных натяжных устройств



Ø mm	"	WFL kg		
M5	3/16	115	1	080010105
M6	1/4	160	1	080010106
M8	5/16	300	1	080010108
M10	3/8	470	1	080010110
M11	7/16	580	1	080010111
M12	1/2	690	1	080010112
M14	9/16	940	1	080010114
M16	5/8	1290	1	080010116
M18	11/16	1660	1	080010118
M20	3/4	2130	1	080010120
M22	7/8	2630	1	080010122
M24	1"	3060	1	080010124
M27	1"1/8	4000	1	080010127
M30	1"3/16	4860	1	080010130
M33	1"1/4	6040	1	080010133

8002ZD

кольца для натяжных устройств правых - оцинкованных

По заказу с левосторонней резьбой



Ø mm	"	WFL kg		
M5	3/16	115	200	080020105
M6	1/4	160	150	080020106
M8	5/16	300	100	080020108
M10	3/8	470	100	080020110
M11	7/16	580	1	080020111
M12	1/2	690	50	080020112
M14	9/16	940	1	080020114
M16	5/8	1290	1	080020116
M18	11/16	1660	1	080020118
M20	3/4	2130	1	080020120
M22	7/8	2630	1	080020122
M24	1"	3060	1	080020124
M27	1"1/8	4000	1	080020127
M30	1"3/16	4860	1	080020130
M33	1"1/4	6040	1	080020133

8003ZD

крюки для натяжных устройств правых - оцинкованных

По заказу с левосторонней резьбой



Ø mm	"	WFL kg		
M5	3/16	25	150	080030105
M6	1/4	45	120	080030106
M8	5/16	95	100	080030108
M10	3/8	140	70	080030110
M11	7/16	165	1	080030111
M12	1/2	300	30	080030112
M14	9/16	420	1	080030114

Ø mm	"	WFL kg		
M16	5/8	570	1	080030116
M18	11/16	700	1	080030118
M20	3/4	900	1	080030120
M22	7/8	1100	1	080030122
M24	1"	1300	1	080030124

8005Z

Натяжные устройства с двумя кольцами оцинкованные



Ø mm	"	WFL kg		
M5	3/16	115	400	080050105
M6	1/4	160	300	080050106
M8	5/16	300	200	080050108
M10	3/8	470	100	080050110
M11	7/16	580	80	080050111
M12	1/2	690	60	080050112
M14	9/16	940	35	080050114
M16	5/8	1290	1	080050116
M18	11/16	1660	1	080050118
M20	3/4	2130	1	080050120
M22	7/8	2630	1	080050122
M24	1"	3060	1	080050124
M27	1"1/8	4000	1	080050125
M30	1"3/16	4860	1	080050130
M33	1"1/4	6040	1	080050126

спецнаборы

Ø mm	"			
M5	3/16	30	300	080050705
M6	1/4	30	300	080050706
M8	5/16	20	300	080050708
M10	3/8	15	90	080050710
M11	7/16	15	60	080050711
M12	1/2	15	60	080050712

8005WZ

натяжные устройства с двумя кольцами оцинкованные, дюймовая резьба



Ø w	WFL kg		
1"3/8	6500	1	080050136
1"1/2	7900	1	080050139

8006Z

Натяжные устройства с кольцом и крюком оцинкованные



Ø mm	"	WFL kg		
M5	3/16	25	400	080060105
M6	1/4	45	250	080060106
M8	5/16	95	180	080060108
M10	3/8	140	100	080060110
M11	7/16	165	70	080060111
M12	1/2	300	50	080060112
M14	9/16	420	1	080060114
M16	5/8	570	1	080060116
M18	11/16	700	1	080060118
M20	3/4	900	1	080060120
M22	7/8	1100	1	080060122
M24	1"	1300	1	080060124

спецнаборы

Ø mm	"			
M5	3/16	30	300	080060705
M6	1/4	30	300	080060706
M8	5/16	20	180	080060708
M10	3/8	15	90	080060710
M11	7/16	15	60	080060711

8007Z

натяжные устройства с двумя крюками

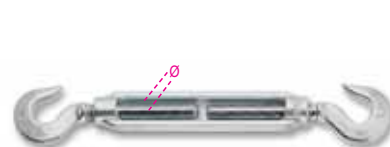

Ø mm	"	WFL kg		
M5	3/16	25	300	080070105
M6	1/4	45	220	080070106
M8	5/16	95	160	080070108
M10	3/8	140	80	080070110
M11	7/16	165	60	080070111
M12	1/2	300	40	080070112
M14	9/16	420	1	080070114
M16	5/8	570	1	080070116
M18	11/16	700	1	080070118
M20	3/4	900	1	080070120
M22	7/8	1100	1	080070122
M24	1"	1300	1	080070124

8008N

натяжные устройства с двумя отрезками, черного цвета



Ø mm	"	WFL kg		
M5	3/16	115	1	080080205
M6	1/4	160	1	080080206
M8	5/16	300	1	080080208
M10	3/8	470	1	080080210
M11	7/16	580	1	080080211
M12	1/2	690	1	080080212
M14	9/16	940	1	080080214
M16	5/8	1290	1	080080216
M18	11/16	1660	1	080080218
M20	3/4	2130	1	080080220
M22	7/8	2630	1	080080222
M24	1"	3060	1	080080224
M27	1"1/8	4000	1	080080227
M30	1"3/16	4860	1	080080230
M33	1"1/4	6040	1	080080233

8008WN

натяжные устройства с двумя отрезками, черного цвета,



Ø w	WFL kg		
1"3/8	6500	1	080080236
1"1/2	7900	1	080080239

8009Z

дюймовая резьба



Ø mm	"	WFL kg		
M8	5/16	300	1	080090008
M10	3/8	470	1	080090010
M12	1/2	690	1	080090012
M14	9/16	940	1	080090014
M16	5/8	1290	1	080090016
M18	11/16	1660	1	080090018
M20	3/4	2130	1	080090020
M22	7/8	2630	1	080090022
M24	1"	3060	1	080090024
M27	1"1/8	4000	1	080090027
M30	1"3/16	4860	1	080090030

8010Z

натяжные устройства с петлей и вилкой, оцинкованные

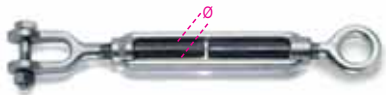

Ø mm	"	WFL kg		
M8	5/16	300	1	080100008
M10	3/8	470	1	080100010
M12	1/2	690	1	080100012
M14	9/16	940	1	080100014
M16	5/8	1290	1	080100016
M18	11/16	1660	1	080100018
M20	3/4	2130	1	080100020
M22	7/8	2630	1	080100022
M24	1"	3060	1	080100024
M27	1"1/8	4000	1	080100027
M30	1"3/16	4860	1	080100030

8105

натяжные устройства с двумя кольцами высокопрочные горячей оцинковки

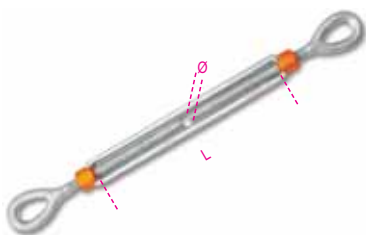

ØxL "	WFL kg		
3/8x6	540	1	081050010
1/2x9	1000	1	081050012
5/8x9	1590	1	081050016
3/4x9	2360	1	081050020
1"x6	4540	1	081050024
1"x12	4540	1	081050025
1"1/4x12	6890	1	081050031

8109

натяжные устройства с двумя вилками высокопрочные горячей оцинковки

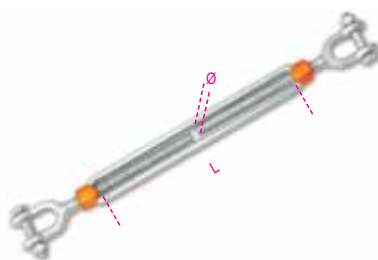

ØxL "	WFL kg		
3/8x6	540	1	081090010
5/8x9	1590	1	081090016
3/4x9	2360	1	081090020
7/8x12	3270	1	081090022
1"x6	4540	1	081090024
1"x12	4540	1	081090025

8016U

зажимы оцинкованные EN 13411-5

CE

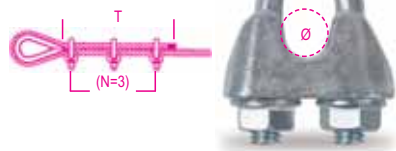

EN 13411-5				
Ø mm	"	T	N	
5	3/16	156	3	300 080160605
6,5	1/4	192	3	150 080160606
8	5/16	320	4	70 080160608
10	3/8	320	4	60 080160610
12	1/2	384	4	25 080160612
14	9/16	448	4	15 080160614
16	5/8	512	4	10 080160616
19	3/4	512	4	15 080160619
22	7/8	680	5	10 080160622
26	1"	760	5	15 080160626
30	1"1/8	984	6	5 080160630
34	1"1/4	1080	6	5 080160634
40	1"1/2	1176	6	3 080160640

8016

зажимы стальные оцинкованные

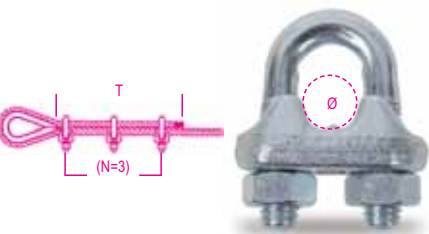

Ø mm	"	T	N	
3	1/8	80	3	500 080160003
5	3/16	110	3	300 080160005
6	1/4	120	3	200 080160006
8	5/16	210	5	150 080160008
10	3/8	240	5	70 080160010
11	7/16	260	5	70 080160011
13	1/2	300	5	40 080160013
14	9/16	295	5	35 080160014
16	5/8	335	5	30 080160016
18	11/16	380	5	30 080160018
20	3/4	540	5	30 080160020

Ø mm	"	T	N	
22	7/8	595	7	25 080160022
26	1"	700	7	40 080160026
30	1"1/8	990	8	1 080160030
34	1"1/4	1155	8	1 080160034
40	1"1/2	1320	8	1 080160040

спецнаборы

Ø mm	"			
3	1/8	100	1200	080160703
5	3/16	50	600	080160705
6	1/4	50	600	080160706
8	5/16	30	360	080160708
10	3/8	30	240	080160710
11	7/16	25	200	080160711
13	1/2	15	120	080160713

8016FR

зажимы стальные, прессованные оцинкованные

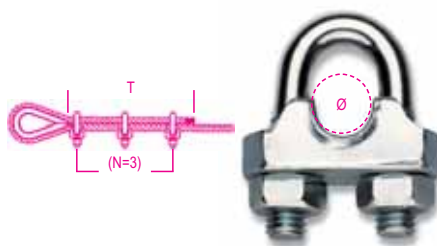

Ø mm	"	T	N	
3	1/8	80	3	500 080160253
5	3/16	110	3	300 080160255
6	1/4	120	3	200 080160256
8	5/16	210	5	150 080160258
10	3/8	240	5	70 080160260
13	1/2	300	5	40 080160263

8317DZ

зажимы двойные оцинкованные



Ø mm	L mm	L1 mm	
2	30	14	50 083170002
3	35	15	50 083170003
4	40	18	50 083170004
5	50	21	25 083170005
6	60	25	20 083170006
8	76	33	10 083170008
10	95	37	10 083170010

Robur



8317SZ

зажимы одиночные
оцинкованные



Ø mm	L mm	L1 mm		
2	15	14	100	083170102
3	18	16	100	083170103
4	20	19	100	083170104
5	24	23	50	083170105
6	30	27	30	083170106
8	36	34	20	083170108
10	42	37	10	083170110

8020

коуш легкого типа
оцинкованный

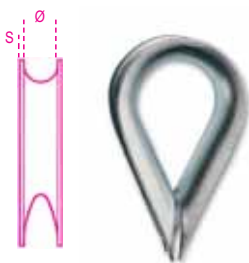

Ø mm	S mm		
2-3	0,6	350	080200103
4	0,7	300	080200104
5	0,8	300	080200105
6	1,0	200	080200106
8	1,2	180	080200108
10	1,5	120	080200110
12	1,8	160	080200112
14	2,0	100	080200114
16	2,0	150	080200116
18	2,5	100	080200118
20	3,0	70	080200120
22	3,0	60	080200122
25	3,5	40	080200125
28	4,0	10	080200128

спецнаборы

Ø mm	S mm			
2-3	0,6	150	3150	080200703
4	0,7	150	3150	080200704
5	0,8	100	1500	080200705
6	1,0	100	1500	080200706
8	1,2	50	750	080200708
10	1,5	30	450	080200710

8021

коуш тяжелого типа,
оцинкованный

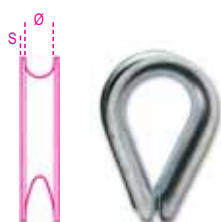

Ø mm	S mm		
5	1,7	120	080210005
6	1,8	100	080210006
8	2,5	100	080210008

Ø mm	S mm		
10	2,5	80	080210010
12	2,5	100	080210012
14	2,7	70	080210014
16	3,0	50	080210016
18	3,5	70	080210018
20	4,0	60	080210020
22	4,0	50	080210022
24	4,0	40	080210024
26	4,0	35	080210026
28	5,0	1	080210028
30	5,0	1	080210030
32	5,5	1	080210032
35	6,0	1	080210035
40	6,0	1	080210040

8025

вертлюги прямые широкого типа
кованые
оцинкованные



Ø mm	"	WLL kg		
5	3/16	70	250	080250005
6	1/4	100	250	080250006
8	5/16	250	150	080250008
10	3/8	400	180	080250010
11	7/16	500	130	080250011
12	1/2	600	100	080250012
14	9/16	800	70	080250014
16	5/8	1000	50	080250016
18	11/16	1300	35	080250018
20	3/4	1600	30	080250020
22	7/8	2000	20	080250022
25	1"	2800	15	080250025

спецнаборы

Ø mm	"			
5	3/16	25	525	080250705
6	1/4	25	525	080250706
8	5/16	25	250	080250708
10	3/8	15	150	080250710
11	7/16	12	120	080250711
12	1/2	12	72	080250712

8026A

вертлюги прямые, типа А
кованые
оцинкованные



UNI 1947

Ø mm	"	WLL kg		
12	1/2	630	100	080260012
14	9/16	800	90	080260014
16	5/8	1000	60	080260016
18	11/16	1300	40	080260018
20	3/4	1600	35	080260020
22	7/8	2000	20	080260022
25	1"	2500	15	080260025
28	1.1/8	3150	1	080260028

Ø mm	"	WLL kg		
32	1.1/4	4000	1	080260032
36	1.3/8	5000	1	080260036
40	1.9/16	6300	1	080260040
42	1.5/8	8000	1	080260042
45	1.3/4	10000	1	080260045
50	2"	12500	1	080260050

8028

вертлюги опорные кованные оцинкованные



Ø mm	"	WLL kg		
5	3/16	80	1	080280105
6	1/4	100	1	080280106
8	5/16	200	1	080280108
10	3/8	300	1	080280110
11	7/16	400	1	080280111
12	1/2	500	1	080280112
14	9/16	600	1	080280114
16	5/8	800	1	080280116
20	3/4	1100	1	080280120
22	7/8	1500	1	080280122
25	1"	2000	1	080280125
28	1.1/8	2600	1	080280128
32	1.1/4	3200	1	080280132
38	1.1/2	4500	1	080280138

8029

вертлюги опорные высокопрочные
из легированной стали
оцинкованные

CE

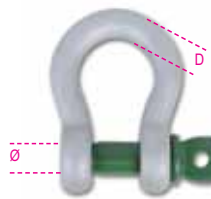

*EN 13889

Ø mm	D "	WLL kg		
* 11	3/8	1000	1	080290011
* 13	7/16	1500	1	080290013
* 16	1/2	2000	1	080290016
* 19	5/8	3250	1	080290019
* 22	3/4	4750	1	080290022
* 25	7/8	6500	1	080290025
* 28	1"	8500	1	080290028
* 32	1.1/8	9500	1	080290032
* 35	1.1/4	12000	1	080290035
* 38	1.3/8	13500	1	080290038
* 42	1.1/2	17000	1	080290042
* 50	1.3/4	25000	1	080290050
57	2"	35000	1	080290057
60	2.1/4	42500	1	080290065
65	2.1/2	55000	1	080290070

Robur



8030

вертлюг высокопрочный с квадратным штифтом из легированной стали оцинкованный

CE

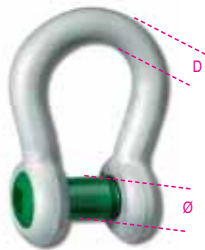

ø mm	D"	WLL kg		
16	1/2	2000	1	080300016
19	5/8	3250	1	080300019
22	3/4	4750	1	080300022
25	7/8	6500	1	080300025

8031

вертлюг со штифтом

CE

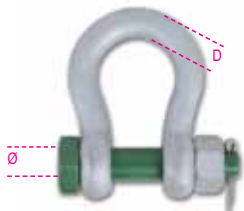

*EN 13889

ø mm	D"	WLL kg		
* 11	3/8	1000	1	080310011
* 16	1/2	2000	1	080310016
* 19	5/8	3250	1	080310019
* 22	3/4	4750	1	080310022
* 25	7/8	6500	1	080310025
* 28	1"	8500	1	080310028
* 32	1.1/18	9500	1	080310032
* 35	1.1/4	12000	1	080310035
* 38	1.3/8	13500	1	080310038
* 42	1.1/2	17000	1	080310042
* 50	1.3/4	25000	1	080310050
70	2.1/2	55000	1	080310070

8040EZ

рым-болты штырьковые оцинкованные

CE



DIN 580:1972

ø mm	D mm	WLL kg		
M6	1	75	60	080400406
M8	1,25	140	60	080400408
M10	1,5	230	50	080400410
M12	1,75	340	25	080400412
M14	2	480	25	080400414
M16	2	700	1	080400416
M18	2,5	930	1	080400418
M20	2,5	1200	1	080400420

ø mm	D mm	WLL kg		
M22	2,5	1450	1	080400422
M24	3	1800	1	080400424
M27	3	2400	1	080400427
M30	3,5	3200	1	080400430
M36	4	4600	1	080400436
M36F	3	4600	1	080400437
M42	4,5	6300	1	080400442
M42F	3	6300	1	080400443
M48	5	8600	1	080400448
M48F	3	8600	1	080400449
M56	5,5	11500	1	080400456
M56F	4	11500	1	080400457
M64	6	16000	1	080400464
M64F	4	16000	1	080400465

8041EALZ

рым-болт подъемный, оцинкованный

CE



DIN 580:2003

ø mm	D mm	WLL kg		
M8	1,25	140	60	080410108
M10	1,5	230	50	080410110
M12	1,75	340	25	080410112
M14	2	480	25	080410114
M16	2	700	1	080410116
M18	2,5	930	1	080410118
M20	2,5	1200	1	080410120
M22	2,5	1450	1	080410122
M24	3	1800	1	080410124

8040EN

рым-болты штырьковые черного цвета

CE



DIN 580:1972

ø mm	D mm	WLL kg		
M6	1	75	60	080400306
M8	1,25	140	60	080400308
M10	1,5	230	50	080400310
M12	1,75	340	25	080400312
M14	2	480	25	080400314
M16	2	700	1	080400316
M18	2,5	930	1	080400318
M20	2,5	1200	1	080400320
M22	2,5	1450	1	080400322
M24	3	1800	1	080400324
M27	3	2400	1	080400327
M30	3,5	3200	1	080400330
M36	4	4600	1	080400336
M36F	3	4600	1	080400337
M42	4,5	6300	1	080400342

ø mm	D mm	WLL kg		
M42F	3	6300	1	080400343
M48	5	8600	1	080400348
M48F	3	8600	1	080400349
M56	5,5	11500	1	080400356
M56F	4	11500	1	080400357
M64	6	16000	1	080400364
M64F	4	16000	1	080400365

8041EALN

рым-болт подъемный, однотонный

CE



DIN 580:2003

ø mm	D mm	WLL kg		
M8	1,25	140	60	080410008
M10	1,5	230	50	080410010
M12	1,75	340	25	080410012
M14	2	480	25	080410014
M16	2	700	1	080410016
M18	2,5	930	1	080410018
M20	2,5	1200	1	080410020
M22	2,5	1450	1	080410022
M24	3	1800	1	080410024

8042EZ

рым-болты гнездовые оцинкованные

CE



DIN 582:1971

ø mm	D mm	WLL kg		
M6	1	75	60	080420406
M8	1,25	140	60	080420408
M10	1,5	230	50	080420410
M12	1,75	340	30	080420412
M14	2	480	30	080420414
M16	2	700	1	080420416
M18	2,5	930	1	080420418
M20	2,5	1200	1	080420420
M22	2,5	1450	1	080420422
M24	3	1800	1	080420424
M27	3	2400	1	080420427
M30	3,5	3200	1	080420430
M36	4	4600	1	080420436
M36F	3	4600	1	080420437
M42	4,5	6300	1	080420442
M42F	3	6300	1	080420443
M48	5	8600	1	080420448
M48F	3	8600	1	080420449

8043EALZ

рым-болт гнездовой, оцинкованный

CE



DIN 582:2003

Ø mm	W mm	WLL kg		
M8	1,25	140	60	080430108
M10	1,5	230	50	080430110
M12	1,75	340	30	080430112
M14	2	480	30	080430114
M16	2	700	1	080430116
M18	2,5	930	1	080430118
M20	2,5	1200	1	080430120
M22	2,5	1450	1	080430122
M24	3	1800	1	080430124

8042EN

рым-болты гнездовые черного цвета



DIN 582:1971

Ø mm	W mm	WLL kg		
M6	1	75	60	080420306
M8	1,25	140	60	080420308
M10	1,5	230	50	080420310
M12	1,75	340	30	080420312
M14	2	480	30	080420314
M16	2	700	1	080420316
M18	2,5	930	1	080420318
M20	2,5	1200	1	080420320
M22	2,5	1450	1	080420322
M24	3	1800	1	080420324
M27	3	2400	1	080420327
M30	3,5	3200	1	080420330
M36	4	4600	1	080420336
M36F	3	4600	1	080420337
M42	4,5	6300	1	080420342
M42F	3	6300	1	080420343
M48	5	8600	1	080420348
M48F	3	8600	1	080420349

8043EALN

рым-болт гнездовой, однотонный

CE



DIN 582:2003

Ø mm	W mm	WLL kg		
M8	1,25	140	60	080430008
M10	1,5	230	50	080430010
M12	1,75	340	30	080430012
M14	2	480	30	080430014
M16	2	700	1	080430016
M18	2,5	930	1	080430018
M20	2,5	1200	1	080430020
M22	2,5	1450	1	080430022
M24	3	1800	1	080430024

8044

рым-болты гнездовые черного цвета



UNI 2948

Ø mm	W mm	WLL kg		
M8	1,25	80	1	080440008
M10	1,5	160	1	080440010
M12	1,75	250	1	080440012
M14	2	330	1	080440014
M16	2	400	1	080440016
M18	2,5	500	1	080440018
M20	2,5	630	1	080440020
M22	2,5	780	1	080440022
M24	3	1000	1	080440024
M27	3	1000	1	080440027
M30	3,5	1600	1	080440030
M36	3	2500	1	080440036
M42	3	3750	1	080440042

8048

тяги с проушиной правые черного цвета



UNI 6058

ØxL mm	F mm		
M8x50	6	1	080480108
M8x65	6	1	080480109
M10x80	8	1	080480110
M10x130	8	1	080480111
M12x95	10	1	080480112
M12x125	10	1	080480113
M14x110	12	1	080480114
M16x130	14	1	080480116
M18x150	16	1	080480118

ØxL mm	F mm		
M20x160	18	1	080480120
M22x180	18	1	080480122
M24x200	20	1	080480124
M27x220	22	1	080480127

8053S

крюки подъемные американского типа из углеродистой стали шихтованные

CE



EN 1677-5
GRADO 4

WLL kg	C mm	F mm		
800	20	19	1	080530107
1000	22	25	1	080530110
1600	23	28	1	080530115
2000	27	32	1	080530120
3200	32	40	1	080530130
5000	41	51	1	080530150
7500	53	64	1	080530175
10000	58	70	1	080530200

8055S

крюки подъемные американского типа высокопрочные из легированной стали шихтованные

CE



EN 1677-2
GRADO 8

WLL kg	C mm	F mm		
1250	20	19	1	080550110
1600	22	25	1	080550115
2500	23	28	1	080550120
3200	27	32	1	080550130
5400	32	40	1	080550145
8000	41	51	1	080550170
11500	53	64	1	080550215
16000	58	70	1	080550260
22000	78	90	1	080550320

Robur

8057

крюки самоблокирующиеся с проушиной из легированной стали шихтованные

CE

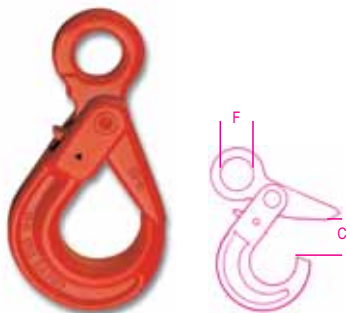

EN 1677-3
GRADO 8

WLL kg	C mm	F mm	
2000	33	25	1 080570020
3150	44	32	1 080570032
5300	54	40	1 080570053

8058

крюки самоблокирующиеся Clevis из легированной стали шихтованные

CE



EN 1677-3
GRADO 8

WLL kg	C mm	F mm	
2000	33	10	1 080580020
3150	44	13	1 080580032
5300	54	16	1 080580053

8060

крюки Clevis для цепи из легированной стали шихтованные

CE



EN 1677-2
GRADO 8

WLL kg	C mm	F mm	
2000	25	9,5	1 080600020
3150	33	12,0	1 080600032
5300	43	15,5	1 080600053

8061

крюки укорачивающие с проушиной из легированной стали шихтованные

CE



EN 1677-1
GRADO 8

WLL kg	C mm	F mm	
2000	10	15	1 080610020
3150	13	20	1 080610032
5300	16	25	1 080610053

8062

выдвижные крюки из легированной стали



WLL kg	C mm	F mm	
1500	19	10-13	1 080620013
2000	21	16	1 080620016
3000	26	18	1 080620018
5000	34	22-25	1 080620025

8064S

крюки поворотные из углеродистой стали шихтованные

CE

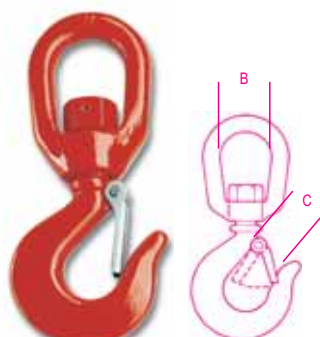

EN 1677-5
GRADO 4

WLL kg	B mm	C mm	
800	31	20	1 080640107
1000	40	22	1 080640110
1600	47	23	1 080640115
2000	47	27	1 080640120
3200	64	35	1 080640130
5000	77	43	1 080640150
7500	90	53	1 080640175
10000	96	58	1 080640199

8065SC

крюки, поворачивающиеся под нагрузкой, из углеродистой стали

CE

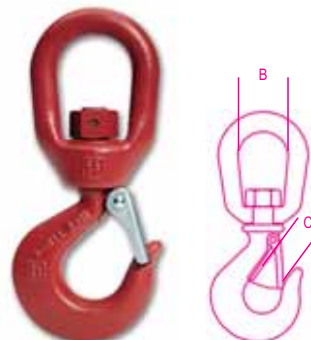

EN 1677-5
GRADO 4

WLL kg	B mm	C mm	
800	31	20	1 080650107
1000	40	22	1 080650110
1600	47	23	1 080650115
2000	47	27	1 080650120
3200	64	35	1 080650130
5000	77	43	1 080650150

8050D

комплект запасных предохранительных механизмов для крюков

8050D1 8053S-8064S-8065SC/800 8055/1250	1 080500945
8050D2 8053S-8064S-8065SC/1000 8055S/1600	1 080500946
8050D3 8053S-8064S-8065SC/1600-2000 8055/2500-3200	1 080500947
8050D4 8053S-8064S-8065SC/3200 8055S/5400	1 080500948
8050D5 8053S-8064S-8065SC/5000 8055S/8000	1 080500949
8050D6 8064S/7500 8055S/11500	1 080500950
8050D7 8060/2000	1 080500951
8050D8 8060/3150	1 080500952
8050D9 8060/5300	1 080500953
8050D10 8062/1500	1 080500954
8050D11 8062/2000	1 080500955
8050D12 8062/3000	1 080500956
8050D13 8062/5000	1 080500957
8050D14 8068/500-1000	1 080500958
8050D15 8068/2000	1 080500959
8050D16 8068/3000-4000	1 080500960
8050D17 8068/6000-8000	1 080500961
8050D18 8069/1000	1 080500962
8050D19 8069/2000-3000	1 080500963
8050D20 8069/4000-5000-6000	1 080500964
8050D21 8069/8000-10000-18000	1 080500965

8050D22	1	080500966
8053S-8064S/10000		
8055S/16000		
8050D23	1	080500967
8055S/22000		

8068

крюки сварные "U"-образные из легированной стали



WLL kg	C mm	L mm		
500	20	95	1	080680005
1000	23	105	1	080680010
2000	28	123	1	080680020
3000	31	145	1	080680030
4000	31	152	1	080680040
6000	43	205	1	080680060
8000	42	216	1	080680080

8069

крюки сварные "С"-образные из легированной стали



WLL kg	C mm	L mm		
1000	21	105	1	080690010
2000	25	130	1	080690020
3000	25	133	1	080690030
4000	38	177	1	080690040
5000	40	185	1	080690050
6000	40	198	1	080690060
8000	45	250	1	080690080
10000	50	262	1	080690100
18000	50	290	1	080690180

8074

карабины оцинкованные



DxL mm	A mm	WLL kg		
4x40	6	20	100	080740040
5x50	7	30	100	080740050
6x60	8	40	100	080740060
7x70	9	60	50	080740070
8x80	11	75	50	080740080
9x90	12	100	25	080740090
10x100	13	120	25	080740100
11x120	16	140	20	080740101
12x140	22	140	15	080740102
13x160	24	200	10	080740103

8080

звенья для быстрого соединения оцинкованные

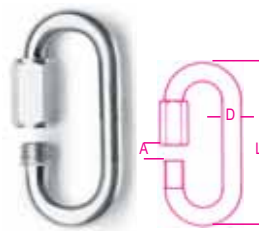

DxL mm	A mm	WLL kg		
3,5x36	5	20	100	080800003
4x40	6	30	100	080800004
5x49	6	50	100	080800005
6x57	8	60	100	080800006
7x66	8	100	50	080800007
8x74	11	140	50	080800008
9x80	11	160	25	080800009
10x89	11	220	25	080800010
12x105	15	300	20	080800012

8085

кольца из легированной стали

шихтованные

Рабочая нагрузка WLL относится к использованию обвязок с 1 рычагом.

CE



EN 1677-4
GRADO 8

WLL kg	Ø mm		
1500	7	1	080850016
2000	8	1	080850020
3150	10	1	080850032
5300	13	1	080850054
8000	16	1	080850080

8086

кольца тройные из легированной стали

шихтованные

Рабочая нагрузка WLL относится к использованию обвязок с 3 или 4 рычагами и углом B менее 45°

CE



EN 1677-4
GRADO 8

WLL kg	Ø mm		
2360*	6	1	080860021
4250	8	1	080860042
6700	10	1	080860067
11200	13	1	080860100

* В сочетании с цепью Ø 7 мм, WLL= 3150 kg.

8090

соединительные звенья из легированной стали шихтованные

CE



EN 1677-1
GRADO 8

WLL kg	Ø mm		
2000	7-8	1	080900020
3150	10	1	080900032
5300	13	1	080900053

8100

цепи - степень 80 из легированной стали шихтованные, черного цвета

CE

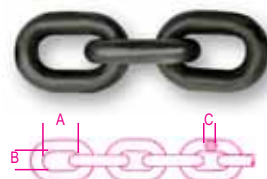

EN 818-2
GRADO 8

WLL kg	A mm	B mm	C mm		
1500	21	11,0	7	1	081000016
2000	24	12,0	8	1	081000020
3150	30	14,5	10	1	081000032
5300	39	20,0	13	1	081000053

8114

крестовины типа Marche оцинкованные

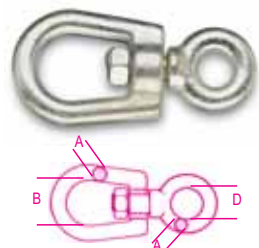

A mm	WFL kg	B mm	D mm		
8	250	30	16	1	081140008
10	300	38	18	1	081140010
12	650	42	20	1	081140012
14	820	48	22	1	081140014
16	1000	57	24	1	081140016
18	1600	64	26	1	081140018
20	2000	72	30	1	081140020
22	2500	80	34	1	081140022

8116

крестовины типа Sicilia
оцинкованные

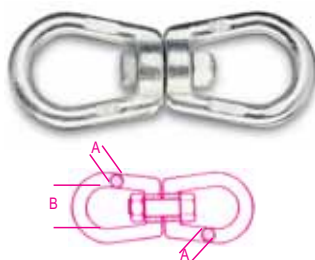

A mm	WFL kg	B mm		
8	250	30	1	081160008
10	300	38	1	081160010
12	650	42	1	081160012
14	820	48	1	081160014
16	1000	57	1	081160016
18	1600	64	1	081160018
20	2000	72	1	081160020
22	2500	80	1	081160022

8302

винты с кольцом для вкладышей
с правой резьбой оцинкованные



Ø mm	E mm	F mm		
M5	48	8	200	083020005
M6	55	10	150	083020006
M8	60	12	100	083020008
M10	73	14	100	083020010
M12	90	17	50	083020012

8303

крюки для вкладышей
с правой резьбой
оцинкованные

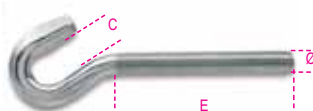

Ø mm	C mm	E mm		
M5	6,0	48	150	083030005
M6	8,0	55	120	083030006
M8	10,0	60	100	083030008
M10	12,5	73	70	083030010
M12	16,0	90	30	083030012

8345Z

рым-болты для лесов
оцинкованные



Ø mm	E mm	WFL kg		
M10	50	1300	1	083450110
M12	50	1400	1	083450112

8346Z

рым-болты для лесов
оцинкованные

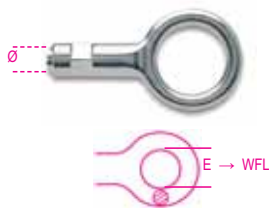

Ø mm	E mm	WFL kg		
M12	50	1600	1	083460112

8381SL

хомуты для опоры трубопроводов
легкая серия
оцинкованные

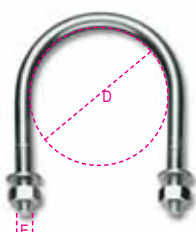

D mm	D gas	E mm		
11	1/8"	M6	250	083810201
14	1/4"	M6	250	083810202
18	3/8"	M6	250	083810203
22	1/2"	M6	250	083810204
27	3/4"	M6	250	083810205
34	1"	M6	250	083810206
43	1"1/4	M6	250	083810207
49	1"1/2	M8	200	083810208
61	2"	M8	200	083810209
77	2"1/2	M8	100	083810210
89	3"	M8	100	083810211
102	3"1/2	M8	100	083810212
115	4"	M8	100	083810213

8381SP

хомуты для опоры трубопроводов
тяжелая серия
оцинкованные

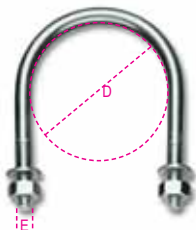

D mm	D gas	E mm		
22	1/2"	M8	200	083810301
27	3/4"	M8	200	083810302
34	1"	M8	200	083810303
43	1"1/4	M8	200	083810304
49	1"1/2	M10	100	083810305
61	2"	M10	100	083810306
77	2"1/2	M10	100	083810307
89	3"	M10	50	083810308
102	3"1/2	M12	50	083810309
115	4"	M12	50	083810310

8099/1

звенья цепи с 1 рычагом
в чемоданчике



UNI EN 818-4

D mm	L m	WLL ton		
7	1	1,5	1	080990001
7	2	1,5	1	080990002
7	4	1,5	1	080990004
8	1	2	1	080990101
8	2	2	1	080990102
8	4	2	1	080990104
10	1	3,15	1	080990201
10	2	3,15	1	080990202
10	4	3,15	1	080990204
13	1	5,3	1	080990301
13	2	5,3	1	080990302
13	4	5,3	1	080990304



8099/2

звенья цепи с 2 рычагами
в чемоданчике

CE



UNI EN 818-4

D mm	L m	WLL ton		
7	1	2,12	1	080990021
7	2	2,12	1	080990022
7	4	2,12	1	080990024
8	1	2,8	1	080990121
8	2	2,8	1	080990122
8	4	2,8	1	080990124
10	1	4,25	1	080990221
10	2	4,25	1	080990222
10	4	4,25	1	080990224
13	1	7,5	1	080990321
13	2	7,5	1	080990322

WLL Ton

UNI EN 818

D mm			
	$0^\circ < \beta \leq 45^\circ$	$45^\circ < \beta \leq 60^\circ$	
7	1,5	2,12	1,5
8	2	2,8	2
10	3,15	4,25	3,15
13	5,3	7,5	5,3

D mm		
	$0^\circ < \beta \leq 45^\circ$	$45^\circ < \beta \leq 60^\circ$
7	3,15	2,24
8	4,25	3
10	6,7	4,75
13	11,2	8

8098/K1

набор звеньев цепи с 1 рычагом
в кейсе

CE



WLL = 1,5 ton

8098/K1-7 1 080980007

	n.	
8058	2000 kg	1
8061	2000 kg	1
8085	1500 kg	1
8090	2000 kg	1

WLL = 2,0 ton

8098/K1-8 1 080980008

	n.	
8058	2000 kg	1
8061	2000 kg	1
8085	2000 kg	1
8090	2000 kg	1

WLL = 3,15 ton

8098/K1-10 1 080980010

	n.	
8058	3150 kg	1
8061	3150 kg	1
8085	3150 kg	1
8090	3150 kg	1

WLL = 5,3 ton

8098/K1-13 1 080980013

	n.	
8058	5300 kg	1
8061	5300 kg	1
8085	5300 kg	1
8090	5300 kg	1

8098/K2

набор звеньев цепи с 2 рычагами
в кейсе



WLL = 2,12 ton

8098/K2-7 1 080980027

	n.	
8058	2000 kg	2
8061	2000 kg	2
8085	1500 kg	1
8090	2000 kg	2

WLL = 2,8 ton

8098/K2-8 1 080980028

	n.	
8058	2000 kg	2
8061	2000 kg	2
8085	2000 kg	1
8090	2000 kg	2

WLL = 4,25 ton

8098/K2-10 1 080980030

	n.	
8058	3150 kg	2
8061	3150 kg	2
8085	3150 kg	1
8090	3150 kg	2

WLL = 7,5 ton

8098/K2-13 1 080980033

	n.	
8058	5300 kg	2
8061	5300 kg	2
8085	5300 kg	1
8090	5300 kg	2

8150

подъемные ленты

CE

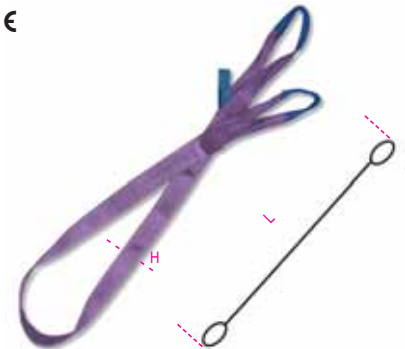

UNI EN 1492-1

L m	H mm	WLL ton		
2	30	1	1	081500020
3	30	1	1	081500030
4	30	1	1	081500040
5	30	1	1	081500050
6	30	1	1	081500060

8153

подъемные ленты

CE

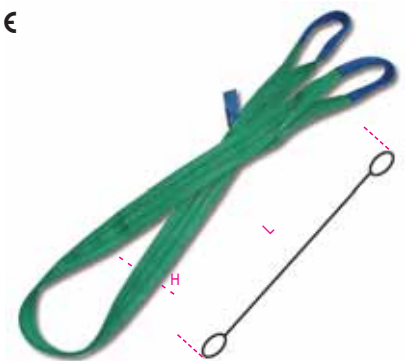

UNI EN 1492-1

L m	H mm	WLL ton		
2	60	2	1	081530020
3	60	2	1	081530030
4	60	2	1	081530040
5	60	2	1	081530050
6	60	2	1	081530060

Robur

8156

подъемные ленты

CE

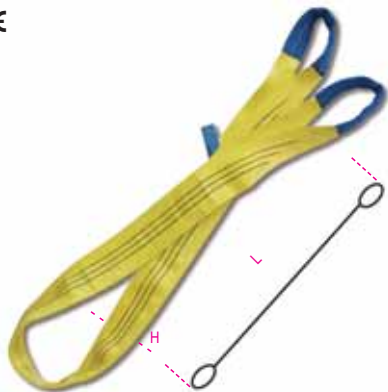

UNI EN 1492-1

L m	H mm	WLL ton		
2	90	3	1	081560020
3	90	3	1	081560030
4	90	3	1	081560040
5	90	3	1	081560050
6	90	3	1	081560060

8157

Подъемные ленты

CE



UNI EN 1492-1

L m	H mm	WLL ton		
2	120	4	1	081570020
3	120	4	1	081570030
4	120	4	1	081570040
5	120	4	1	081570050
6	120	4	1	081570060

8158

Подъемные ленты

CE



UNI EN 1492-1

L m	H mm	WLL ton		
2	150	5	1	081580020
3	150	5	1	081580030
4	150	5	1	081580040
5	150	5	1	081580050
6	150	5	1	081580060

8170

тросы круглые кольцевые

CE



UNI EN 1492-2

L m	WLL ton		
1	1	1	081700020
1,5	1	1	081700030
2	1	1	081700040

8173

тросы круглые кольцевые

CE



UNI EN 1492-2

L m	WLL ton		
1	2	1	081730020
1,5	2	1	081730030
2	2	1	081730040

8176

тросы круглые кольцевые

CE



UNI EN 1492-2

L m	WLL ton		
1	3	1	081760020
1,5	3	1	081760030
2	3	1	081760040
3	3	1	081760060

8177

Тросы круглые кольцевые

CE



UNI EN 1492-2

L m	WLL ton		
1	4	1	081770020
1,5	4	1	081770030
2	4	1	081770040
3	4	1	081770060

8178

Тросы круглые кольцевые

CE

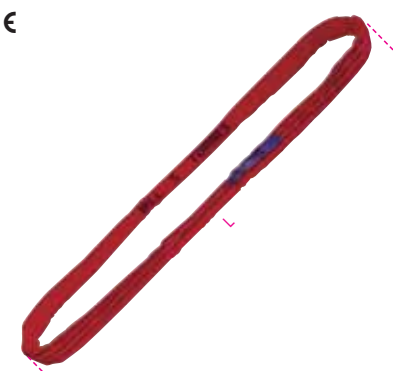

UNI EN 1492-2

L m	WLL ton		
1	5	1	081780020
1,5	5	1	081780030
2	5	1	081780040
3	5	1	081780060

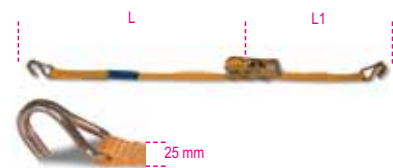
8180системы анкеровки:
натяжной храповик, лента PES,
крюки с зацепом

EN 12195

L mm	L1 mm		
3700	300	1	081800004
5700	300	1	081800006
7700	300	1	081800008

LC = 750 kg

8181

системы анкеровки:
натяжной храповик, лента PES,
крюки с зацепом

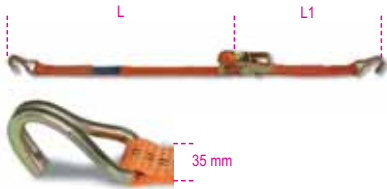

EN 12195

L mm	L1 mm		
3700	300	1	081810004
5700	300	1	081810006
7700	300	1	081810008

LC = 1000 kg

8182

системы анкеровки:
натяжной храповик, лента PES,
крюки с зацепом

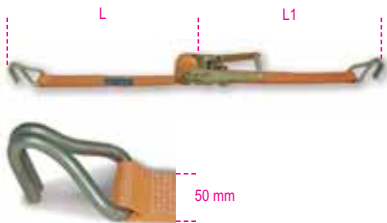

EN 12195

L mm	L1 mm		
8000	500	1	081820085
10000	500	1	081820105

LC = 2000 kg

8182S

системы анкеровки:
натяжной храповик, лента PES,
крюки боковые

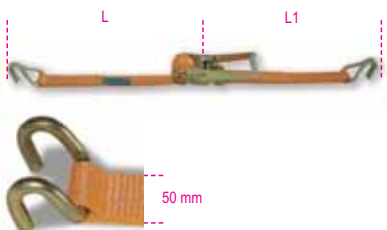

EN 12195

L mm	L1 mm		
8000	500	1	081820285
10000	500	1	081820305

LC = 2000 kg

8185

системы кольцевого связывания:
натяжной храповик, лента PES

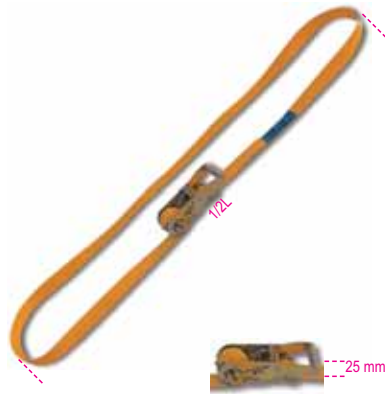

L
mm

5000	1	081850005
8000	1	081850008

LC = 750 kg

8186

системы кольцевого связывания:
натяжной храповик, лента PES



L
mm

5000	1	081860005
8000	1	081860008

LC = 1000 kg

8187

системы кольцевого связывания:
натяжной храповик, лента PES



L
mm

5000	1	081870005
8000	1	081870008

LC = 2000 kg

Robur

8188MC

системы кольцевого связывания:
крепежная застежка, лента PPH



L
mm

* 1500	2	081880015
* 2500	2	081880025
5000	1	081880050

*

8188MN

системы кольцевого связывания:
натяжной храповик, лента PPH



L
mm

5000	1	081880125
------	---	-----------

LC = 500 kg

Robur

ТОЛЬКО ДЛЯ
ИТАЛЬЯНСКОГО РЫНКА

8018E

зажим оцинкованный

поставка под заказ



ENEL 2632A

Ø mm	A mm	L mm		
4+6	M6	34	100	080180001

8018T

зажим оцинкованный

поставка под заказ



TELECOM 02076-8

Ø mm	A mm	L mm		
8+10	M8	42	200	080180003

8027

вертлюг
горячей цинковки
поставка под заказ



TELECOM
04327-3

Ø mm				
M20			1	080270020



8205

натяжные устройства
с двумя кольцами

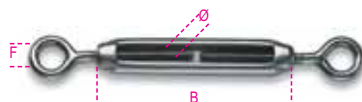

AISI 316

Ø mm	B mm	F mm		
M5	70	9	1	082050005
M6	90	11	1	082050006
M8	120	13	1	082050008
M10	150	16	1	082050010
M12	200	20	1	082050012
M16	247	24	1	082050016
M20	305	28	1	082050020

8206

натяжные устройства
с кольцом и крюком

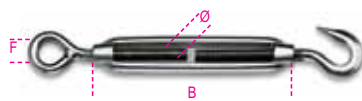

AISI 316

Ø mm	B mm	F mm		
M5	70	9	1	082060005
M6	90	11	1	082060006
M8	120	13	1	082060008
M10	150	16	1	082060010
M12	200	20	1	082060012
M16	247	24	1	082060016
M20	305	28	1	082060020

8207

натяжные устройства
с двумя крюками

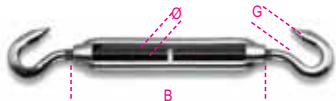

AISI 316

Ø mm	B mm	G mm		
M5	70	7	1	082070005
M6	90	9	1	082070006
M8	120	11	1	082070008
M10	150	12	1	082070010
M12	200	14	1	082070012
M16	247	18	1	082070016
M20	305	20	1	082070020

8209

натяжные устройства с трубкой
и с двумя вилками

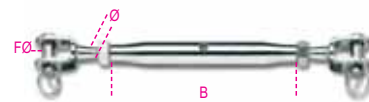

AISI 316

Ø mm	B mm	FØ mm		
M5	80	5	1	082090005
M6	90	5	1	082090006
M8	110	7	1	082090008
M10	121	9	1	082090010
M12	154	12	1	082090012

8216

зажимы
облегченного типа



AISI 316

F mm	A mm	L mm		
2	M3	21	1	082160002
3	M3	21	1	082160003
4	M4	23	1	082160004
5	M5	25	1	082160005
6	M6	32	1	082160006
8	M6	35	1	082160008
10	M8	44	1	082160010
13	M10	55	1	082160013
16	M10	68	1	082160016

8220

коуш

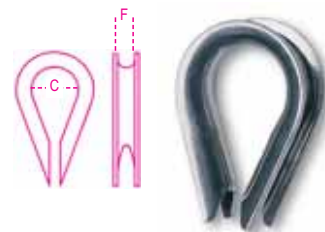

AISI 316

F mm	C mm		
2	7	1	082200020
3	10	1	082200030
4	11	1	082200040
5	13	1	082200050
6	14	1	082200060
8	18	1	082200080
10	23	1	082200100
12	27	1	082200120



8225

вертлюги прямые



AISI 316

ø mm	C mm	
4	8	1 082250004
5	10	1 082250005
6	12	1 082250006
8	16	1 082250008
10	20	1 082250010
12	24	1 082250012
16	32	1 082250016
19	37	1 082250019

8227

вертлюги прямые длинные



AISI 316

ø mm	C mm	
4	9	1 082270004
5	11	1 082270005
6	13	1 082270006
8	17	1 082270008
10	19	1 082270010
12	26	1 082270012

8228

вертлюги опорной плиты



AISI 316

ø mm	C mm	
4	8	1 082280004
5	10	1 082280005
6	12	1 082280006
8	16	1 082280008
10	20	1 082280010
12	26	1 082280013
16	32	1 082280016
19	38	1 082280019

8230

вертлюги винтовые



AISI 316

ø mm	C mm	
4	9	1 082300004
5	11	1 082300005
6	12	1 082300006
8	16	1 082300008
10	21	1 082300010
12	24	1 082300012

8240

рым-болты штырьковые



AISI 316

ø mm	F mm	
M6	16	1 082400006
M8	20	1 082400008
M10	25	1 082400010
M12	30	1 082400012

8242

рым-болты гнездовые



AISI 316

ø mm	F mm	
M6	16	1 082420006
M8	19	1 082420008
M10	25	1 082420010
M12	30	1 082420012

8249

винты с кольцом для вкладышей с правой резьбой



AISI 316

ø mm	E mm	F mm	
M5	39	9	1 082490005
M6	51	11	1 082490006
M8	63	13	1 082490008
M10	74	16	1 082490010
M12	117	20	1 082490012

8250

карабин с кольцом



AISI 316

L mm	A mm	
50	6	1 082500050
70	10	1 082500070
100	13	1 082500100

8270

блоки двухвилочные



AISI 316

ø mm	C mm	L mm	
6	12	49	1 082700006
8	16	71	1 082700008
10	20	89	1 082700010
13	26	115	1 082700013
16	32	140	1 082700016
19	36	172	1 082700019



8272

поворотное устройство с двумя кольцами

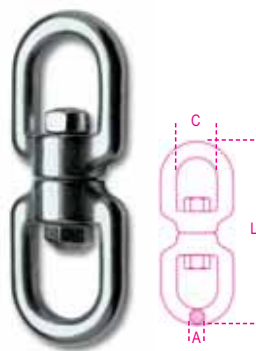

AISI 316

A mm	C mm	L mm		
5	13	59		1 082720005
6	15	65		1 082720006
8	20	90		1 082720008
10	24	115		1 082720010
13	32	152		1 082720013
16	39	188		1 082720016
19	41	230		1 082720019

8274

карабины

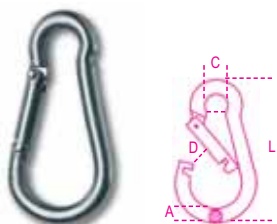

AISI 316

AxL mm	C mm	D mm		
5x50	8	8		1 082740005
6x60	9	9		1 082740006
7x70	11	9		1 082740007
8x80	12	10		1 082740008
10x100	15	12		1 082740010
11x120	18	16		1 082740011
12x140	23	25		1 082740012
13x160	23	30		1 082740013

8280

соединительные звенья быстроразъемные

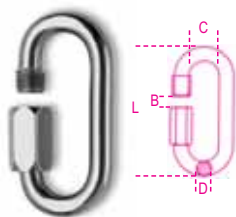

AISI 316

DxL mm	B mm	C mm		
3,5x36	4,0	8,5		1 082800003
4x40	5,5	11,5		1 082800004
5x49	6,5	13,0		1 082800005
6x57	7,5	14,5		1 082800006
7x66	8,5	16,0		1 082800007
8x74	10,0	17,5		1 082800008
10x89	12,0	20,5		1 082800010
12x105	15,0	23,5		1 082800012

8282

"S"-образные крюки

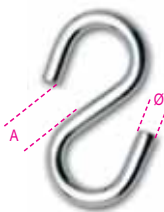

AISI 316

Ø mm	A mm		
3	5		1 082820103
4	6		1 082820104
5	7		1 082820105
6	9		1 082820106
8	10		1 082820108

8285

наконечники вилокобразные

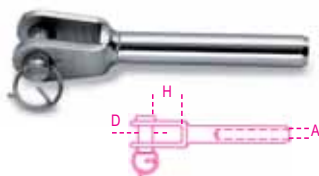

AISI 316

A mm	D mm	H mm		
3	5	9		1 082850003
4	6	9		1 082850004
5	8	11		1 082850005
6	9	13		1 082850006
8	12	22		1 082850008

8286

наконечники кольцевые



AISI 316

A mm	D mm		
3	6,5		1 082860003
4	8,5		1 082860004
5	10,0		1 082860005
6	12,5		1 082860006
8	14,5		1 082860008

8287

оконечные устройства в виде трубки

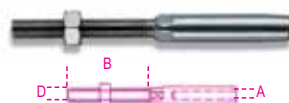

AISI 316

A mm	B mm	D mm		
3	50	M6		1 082870003
4	58	M8		1 082870004
5	66	M10		1 082870005
6	83	M12		1 082870006
8	100	M16		1 082870008

8290

перемычки

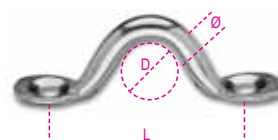

AISI 316

Ø mm	D mm	L mm		
5	12	40		1 082900005
6	16	45		1 082900006
8	13	47		1 082900008

8381SX

хомуты для опоры трубопроводов

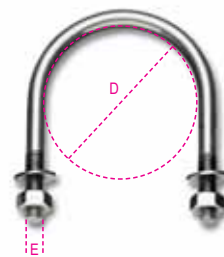

AISI 304

D mm	D gas	E mm		
11	1/8"	M6		200 083810401
14	1/4"	M6		200 083810402
18	3/8"	M6		200 083810403
22	1/2"	M6		200 083810404
27	3/4"	M6		200 083810405
34	1"	M6		200 083810406
43	1 1/4"	M6		200 083810407
49	1 1/2"	M8		100 083810408
61	2"	M8		100 083810409



Beta Collection

Freestyle



Freestyle sport



Classic



Racing



Work



Sales support



Junior



Golf collection



Это серия эксклюзивных изделий, разработанных и реализованных как воплощение характера фирмы Beta, и включающих в себя свыше 200 наименований высшего качества. Среди них спортивные принадлежности, рабочая одежда и многочисленные персонализированные предметы.

Они как нельзя лучше подходят для рекламно-пропагандистской деятельности и просто для развлечений.

Правильный стиль, чтобы круто наслаждаться подлинным духом

 **Beta**



9593 SEIKO®

часы-хронометр кварцевые аналоговые SEIKO® в стальном корпусе, водонепроницаемые 10 ATM, Япония



9593 SEIKO®

1 095930010

9534W

рубашка-поло с 3 пуговицами из хлопка из пике 200 гр, белый



S	1	095340011
M	1	095340012
L	1	095340013
XL	1	095340014
XXL	1	095340015

**9553Y**

рубашка Yamaha® из 100% хлопка 125 гр



S	1	095530101
M	1	095530102
L	1	095530103
XL	1	095530104
XXL	1	095530105

**9593 Breil®**

часы кварцевые цифровые многофункциональные 'Breil®', водонепроницаемые 5 ATM, ЖК дисплей, 12 цифр



9593 Breil®

1 095930001

9534B

рубашка-поло с 3 пуговицами из хлопка из пике 200 гр, синий



S	1	095340051
M	1	095340052
L	1	095340053
XL	1	095340054
XXL	1	095340055

**9553K**

рубашка Kawasaki® из 100% хлопка 125 гр



S	1	095530201
M	1	095530202
L	1	095530203
XL	1	095530204
XXL	1	095530205

**9593**

часы аналоговые ручные в стальном корпусе и ремешком из ПВХ, влагонепроницаемые



9593

1 095930020

9535B

тениска, 100% хлопок, 160 гр



S	1	095352051
M	1	095352052
L	1	095352053
XL	1	095352054
XXL	1	095352055

**9509**

рубашка "Indianapolis", короткий рукав из полихлопка 65/35 с прямой и аппликационной вышивкой



L	1	095090003
XL	1	095090004



9554R

рубашка F1 ретро из чистого хлопка



РАЗМЕРЫ	И	К
XS	1	095542000
S	1	095542001
M	1	095542002
L	1	095542003
XL	1	095542004
XXL	1	095542005

9507свитер уплотненный
полиэстер/хлопок 350 гр

РАЗМЕРЫ	И	К
XS	1	095070000
S	1	095070001
M	1	095070002
L	1	095070003
XL	1	095070004
XXL	1	095070005

9537пайл, 100% полиэфир,
черный, с противопиллинговой обработкой

РАЗМЕРЫ	И	К
M	1	095370002
L	1	095370003
XL	1	095370004
XXL	1	095370005

9551Gкуртка из микрофибры без рукавов,
с подкладкой и простроченная

РАЗМЕРЫ	И	К
XS	1	095510010
S	1	095510011
M	1	095510012
L	1	095510013
XL	1	095510014
XXL	1	095510015
XXXL	1	095510016

9503

куртка "racing", нейлон/ПУ



РАЗМЕРЫ	И	К
S	1	095030001
M	1	095030002
L	1	095030003
XL	1	095030004
XXL	1	095030005

9500куртка "Racing" оригинал Sparco, черного
цвета, верх из полиамида 100%, жилет
отстегиваемый, подкладка светло-серая

РАЗМЕРЫ	И	К
M	1	095001002
L	1	095001003
XL	1	095001004

9508

дождевик карманный, полиэстр/ПУ



РАЗМЕРЫ	И	К
M	1	095080002
L	1	095080003
XL	1	095080004

9552

защитный шлем на лицо от SUOMY®



РАЗМЕРЫ	И	К
S	1	095520101
M	1	095520102
L	1	095520103
XL	1	095520104
XXL	1	095520105

9552 JET

шлем SUOMY®





РАЗМЕРЫ	И	К
S	1	095520201
M	1	095520202
L	1	095520203
XL	1	095520204
XXL	1	095520205

9525/ITA

кепка с регулируемым пряжкой ремешком, 100% хлопок, вышивка логотипа спереди. Универсальный размер.





9525/ITA   5 095250050

9525

кепка, 100% хлопок, единый регулируемый размер, вышивка непосредственно на козырьке и сбоку





9525   5 095251011

9525/N

бейсболка, 100% хлопок, единый регулируемый размер, вышивка непосредственно спереди, сбоку и сзади, черного цвета





9525/N   5 095251021

9525/B

бейсболка, 100% хлопок, единый регулируемый размер, вышивка непосредственно спереди, сбоку и сзади, белого цвета



9525/B   5 095251031

9574B

перчатки рабочие



размер		
M	1	095740102
L	1	095740103
XL	1	095740104
XXL	1	095740105

95740

перчатки рабочие





размер		
M	1	095740202
L	1	095740203
XL	1	095740204
XXL	1	095740205

9564C/G

галстук, шелк 100%, серый





9564C/G   1 095641001

9564C/A

галстук, шелк 100%, оранжевого цвета



9564C/A   1 095641101

9518

ремень "стропа", 100% полиэстр





cm		
90	1	095180090
100	1	095180100
110	1	095180110
120	1	095180120
130	1	095180130

9544T

кейс многофункциональный на колесах с отделениями для компьютера и документов. Размеры 55x22x44 см



55x22x44   1 095440000

9557J

сумка спортивная, 600 D полиэстр/ПВХ



cm
58x27x30 1 095570011

9557N

сумка "Racing", изготовленная из ткани, ламинированной ПВХ, полностью водонепроницаемая



cm
80x35x35 1 095570001

9541

рюкзак спортивный под компьютер, 600D полиэстр/ПВХ. 1680 D и 420 D вставки



cm
43x39x16 1 095410000

9543

компьютер деловой, 1680 D полиэстр



cm
40x28x10 1 095430000

9542

сумка плечевая, 420 D из нейлона



cm
35x27x10 1 095420000

9540M

сумка с карманами 420 D нейлон/ПВХ



9540M 1 095400011

9524PD

портфель для путешествий, кожа



9524PD 1 095240010

95210/OB

зонтик "racing" 190 T из нейлона диаметр 150см



95210/OB 1 095210011

9599CB

велосипед городской Atala® 49 см алюминиевая рама, переключателем Shimano® на 6 скоростей, тормоза V-brake®, обода 28" из алюминия



9599CB 1 095990011

9598MB

велосипед горный Atala® 48 см алюминиевая рама с амортизирующей вилкой и переключателем Shimano® на 21 скорость, тормоза V-brake®, обода 28" из алюминия



9598MB 1 095980011

9539C

каска велосипедная, наружное покрытие из поликарбоната, внутреннее - из черного EPS высокой плотности, регулируется по размеру 59-62



CE EN 1078

9539C 1 095391000



9539

велокomплект, джерси их ячеистого полиэстера, три задних кармана, трусы из эластичной ткани, с антибактериальной, противоударной вставкой



M	1 095390013
L	1 095390014
XL	1 095390015

9528/P

футбольный мяч, размер 5" из ПВХ



9528/P	1 095280001
--------	-------------

9523

комплект для подводного плавания, состоит из ласт, маски и трубки



Beta
by **OMERSUB**

38/39	1 095231038
40/41	1 095231040
42/43	1 095231042
44/45	1 095231044

9547WSK

"Kinder Work Station", рабочий стол с инструментами для детей от 3 лет



9547WSK	1 095473801
---------	-------------

9594

часы настенные с термометром и гигрометром, диаметр 26 см



Ø cm 26	1 095940051
---------------	-------------

9547C

калькулятор настольный, 10 знаков, размеры 21x29.5x1 см



cm 21x29,5x1	1 095470101
-----------------	-------------

9586

складной ножик многоцелевой из нержавеющей стали, 10 функций



9586	1 095861001
------	-------------

9581

зажигалка бензиновая



9581	1 095811001
------	-------------

9577F1

куртка из полиэфирно/хлопковой саржи 65/35



S	1 095771001
M	1 095771002
L	1 095771003
XL	1 095771004
XXL	1 095771005
XXXL	1 095771006

9577F1/P

куртка с персонализацией на спине



S	1	095771100
M	1	095771102
L	1	095771103
XL	1	095771104
XXL	1	095771105
XXXL	1	095771106

* Минимум 30 шт. в ассортименте

9579C

рабочий халат из полиэфира/хлопка



M	1	095791002
L	1	095791003
XL	1	095791004

9579C/P

рабочий халат с персонализацией на спине



M	1	095791102
L	1	095791103
XL	1	095791104

* Минимум 30 шт. в ассортименте

9575

навес с присосками, из пластифицированной ткани с четырьмя присосками с верхней стороны



9575	1	095750001
------	---	-----------

9575P

навес с присосками персонализированный



9575P	50	095750101
-------	----	-----------

9559

полотнище одностороннее из TNT, модуль 3x0,8 м или множественный



9559	1	095591001
------	---	-----------

9590

флаг нейлоновый шелкографический



cm 140x215	1	095900001
------------	---	-----------

9582E

световая вывеска односторонняя, наружная 30Вт - 220В



30x105	1	095821001
--------	---	-----------

9582I/L

знак светящийся, двусторонний для использования в помещении 30W - 220V



30x64	1	095821051
-------	---	-----------

9592S/50P

50 пластмассовых шариковых ручек



9592S/50P	1	095921001
-----------	---	-----------

9592P/P

шариковые ручки персонализированные



9592P/P	500	095921501
---------	-----	-----------

9596C

шнурок мягкий для бейджа с металлической клипсой и петлей для мобильного телефона. С механизмом безопасного высвобождения.



9596C 10 095960111

9596

футляр для бейджа из полиэстера с металлическим карабином и шнурком для телефона



9596 10 095961001

9595S/10P

10 брелоков для ключей из пластика, тип EVA



9595S/10P 1 095951001

9569

пластиковый пакет из прочного полиэтилена, с боковыми отделениями



cm 44x34 50 095691001

9588S/10...

блокнот



9588S/10A 1 095881001

9588S/10B 1 095881002

9588S/10C 1 095881003

9588S/10D 1 095880054

21x29 cm
15x21 cm
10x15 cm
7,5x10,5 cm

9588/10PI

набор из 10 блокнотов с самоклеющимися листками



9588/10PI 1 095880055
7,5x7,5 cm

9591S/...

прозрачные наклейки



* 9591 S/10A 1 095911001

* 9591 S/10B 1 095911002

* 9591 S/50C 1 095911003

* 9591 S/50D 1 095911004

60x14,6 cm
38x10,7 cm
26x7,8 cm
13x3,9 cm

9589A/36

упаковка из 36 рулонов липкого скотча с логотипом BETA, рыжий



9589A/36 1 095890035

9589B/36

упаковка из 36 рулонов липкого скотча с логотипом BETA, белый



9589B/36 1 095890036



9511

куртка для защиты от дождя,
100% полиамид, Singtex® 5000



L	1	095110003
XL	1	095110004
XXL	1	095110005

9516

пуловер для защиты от ветра,
из трехслойной ткани
с дышащей мембраной, непромокаемый



L	1	095160003
XL	1	095160004
XXL	1	095160005

9512

пуловер из пайла, 100% полиэфир,
обработка Quick Dry и Teflon®



L	1	095120003
XL	1	095120004
XXL	1	095120005

9514

пуловер из 100% кашемира, тонкость 12,
вес 280/300 г



L	1	095140003
XL	1	095140004

9517

жилет шерстяной, с подкладкой
и мембраной
Singtex® 5000, защита от ветра и воды



S	1	095170001
M	1	095170002
L	1	095170003
XL	1	095170004
XXL	1	095170005

9515

жилет из 100% кашемира, тонкость 12,
вес 220/240 г



M	1	095150002
L	1	095150003
XL	1	095150004

9513

жилет из пайла, обработка Quick Dry
и Teflon®



L	1	095130003
XL	1	095130004
XXL	1	095130005

9549CART

сумка для гольфа 9.5" с 14 отделениями,
сухими карманами на молнии
и термоизолированным карманом



9549CART	1	095490101
----------	---	-----------

9549CS

чехол для гольфа нейлоновый,
водоотталкивающий



9549CS	1	095491020
--------	---	-----------

Заканчивающиеся артикулы

98ES

D mm	
7 (6R)	000980307
9 (8R)	000980309

388B

388B	003880101
------	-----------

388B/1

388B/1	003880110
--------	-----------

388B/M

388B/M10	003880120
388B/M12	003880122
388B/M14	003880124
388B/M16	003880126
388B/M18	003880128
388B/M20	003880130
388B/M22	003880132

388B/C9

388B/C9	003880150
---------	-----------

720IA

mm	
17	007200487
19	007200489
21	007200491

720IA/S3

mm	
17-19-21	007200493

900MB/SB

900MB/SB11	009000180
------------	-----------

928AS/C8

928AS/C8	009280950
----------	-----------

928.../C9

928A/C9	009280952
928B/C9	009280956

1083S

L ~	
180	010830018
200	010830020

1166TM

L ~	
160	011660046
200	011660050

1167S

L ~	
160	011670016
200	011670020

1168TM

L ~	
160	011680046
200	011680050

1169S

L ~	
160	011690016
200	011690020

1301

g	
835	013010001

1369/C11

1369/C11	013690022
----------	-----------

1441

1441	014410010
------	-----------

1459

1459	014590001
------	-----------

1466

1466	014660001
------	-----------

1468/1 - 2 - 3

1468/1	014680001
1468/2	014680002
1468/3	014680003

1479/S5

1479/S5	014790200
---------	-----------

1485B

1485B	014850020
-------	-----------

1500N/SP

1500N/SP5	015000026
-----------	-----------

1568/K13

mm	
3-4-5	015680051

1602/C9

1602/C9	016020012
---------	-----------

1604/C9

1604/C9	016040012
---------	-----------

1608/C9

1608/C9	016080012
---------	-----------

1713

L mm	
500	017130001
1000	017130005

1737MP

1737MP	017370030
--------	-----------

1759HD

1759HD	017590051
--------	-----------

1830A

1830A	018300010
-------	-----------

1835A

1835A	018350010
-------	-----------

1927

1927	019270001
------	-----------

1927R

1927R	019270011
-------	-----------

1930PG

1930PG	019300002
--------	-----------

1930PGR

1930PGR	019300012
---------	-----------

1949D

1949D	019490015
-------	-----------

1949E

1949E	019490017
-------	-----------

2010E

2010E/1A	020100170
2010E/2A	020100180

2010N/BV

2010N/BV	020100200
----------	-----------

2014/U

2014/U	020140100
--------	-----------

2014/VV

2014/VV	020140101
---------	-----------

2015I/1

2015I/1	020150030
---------	-----------

2015N/BV

2015N/BV	020150200
----------	-----------

2050L

2050L	020500012
-------	-----------

2060/A

2060/A	020600010
--------	-----------

CD23

CD23 O	023000110
CD23 G	023000111
CD23 R	023000112

C26 - 2600

C26 O	026000011
-------	-----------

C50

C50	050000011
-----	-----------

НАБОР ИНСТРУМЕНТОВ

2600/VCR1	026000047
2600/VG0	026000061
2600/VG4	026000068
2600/VI1	026000341
5908/VI/2	059080041
5910/VI/1	059100031

T...

T130	024240130
T133	024240133
T262	024240262
T272	024240272



Заканчивающиеся артикулы

7254N

EU	UK	
38	5	072540038
39	6	072540039
40	6,5	072540040
41	7	072540041
42	8	072540042
43	9	072540043
44	10	072540044
45	10,5	072540045
46	11	072540046
47	12	072540047

7255N

EU	UK	
38	5	072550038
39	6	072550039
40	6,5	072550040
41	7	072550041
42	8	072550042
43	9	072550043
44	10	072550044
45	10,5	072550045
46	11	072550046
47	12	072550047

7256N

EU	UK	
38	5	072560038
39	6	072560039
40	6,5	072560040
41	7	072560041
42	8	072560042
43	9	072560043
44	10	072560044
45	10,5	072560045
46	11	072560046
47	12	072560047

7257N

EU	UK	
38	5	072570038
39	6	072570039
40	6,5	072570040
41	7	072570041
42	8	072570042
43	9	072570043
44	10	072570044
45	10,5	072570045
46	11	072570046
47	12	072570047

7290NKK

EU	UK	
38	5	072900138
39	6	072900139
40	6,5	072900140
41	7	072900141
42	8	072900142
43	9	072900143
44	10	072900144
45	10,5	072900145
46	11	072900146
47	12	072900147

7291NKK

EU	UK	
38	5	072910138
39	6	072910139
40	6,5	072910140
41	7	072910141
42	8	072910142
43	9	072910143
44	10	072910144
45	10,5	072910145
46	11	072910146
47	12	072910147

7306

EU	UK	
36	3,5	073060036
37	4,5	073060037
38	5	073060038
39	6	073060039
40	6,5	073060040
41	7	073060041
42	8	073060042
43	9	073060043
44	10	073060044
45	10,5	073060045
46	11	073060046
47	12	073060047
48	13	073060048

7331NKK

EU	UK	
35	2,5	073310035
36	3,5	073310036
37	4,5	073310037
38	5	073310038
39	6	073310039
40	6,5	073310040
41	7	073310041
42	8	073310042
43	9	073310043
44	10	073310044
45	10,5	073310045
46	11	073310046
47	12	073310047

7337NKK

EU	UK	
38	5	073370038
39	6	073370039
40	6,5	073370040
41	7	073370041
42	8	073370042
43	9	073370043
44	10	073370044
45	10,5	073370045
46	11	073370046
47	12	073370047

7338NKK

EU	UK	
38	5	073380038
39	6	073380039
40	6,5	073380040
41	7	073380041
42	8	073380042
43	9	073380043
44	10	073380044
45	10,5	073380045
46	11	073380046
47	12	073380047

7386A

EU	UK	
36	3,5	073860136
37	4,5	073860137
38	5	073860138
39	6	073860139
40	6,5	073860140
41	7	073860141
42	8	073860142
43	9	073860143
44	10	073860144
45	10,5	073860145

7501

S		
S		075010048
M		075010050
L		075010052
XL		075010054
XXL		075010056

7535

S		
S		075350001
M		075350002
L		075350003
XL		075350004
XXL		075350005

7721

XS		077210000
S		077210001
M		077210002
L		077210003
XL		077210004
XXL		077210005
XXXL		077210006

7790

S		
S		077900101
M		077900102
L		077900103
XL		077900104
XXL		077900105

Robur

8005F

AxL	
mm	
* M16x300	080050901
° M16x500	080050903
* M20x380	080050906
° M20x580	080050908

8018F

Ø	
mm	
6-8	080180058
8-10	080180060
10-14	080180064
14-18	080180068

8105

ØxL	
"	
7/8x12	081050022

8109

ØxL	
"	
1/2x9	081090012
1"1/4x12	081090031

Beta

Partnership 2009

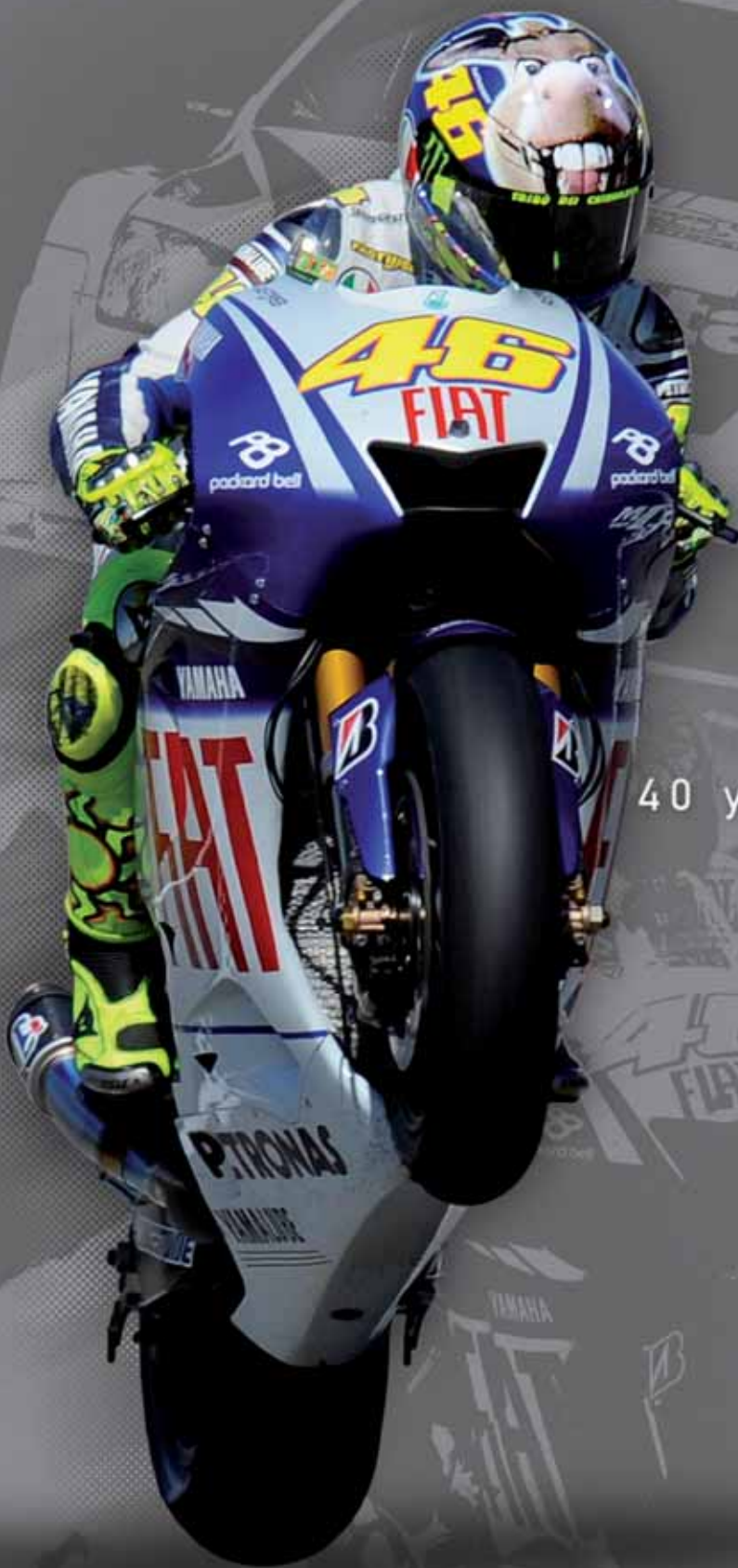

40 years in motorsports



 **Beta**



www.beta-tools.com